



Φ.Τ.Μ.

ΑΡΙΘΜ. ΑΔΕΙΑΣ ΚΑΤΑΜΗΛΟΤΗΤΑΣ: 15 DNR 684/28-02-2024



Περιεχόμενα

1. ΑΠΟΣΥΣΚΕΥΑΣΙΑ – ΣΥΝΔΕΞΕΙΣ	3
2. ΘΥΡΕΣ ΔΙΑΣΥΝΔΕΣΗΣ	4
3. ΜΕΓΙΣΤΕΣ ΔΥΝΑΤΕΣ ΤΙΜΕΣ ΑΘΡΟΙΣΤΩΝ	11
4. ΔΙΑΤΑΞΗ ΠΛΗΚΤΡΟΛΟΓΙΟΥ	12
4.1 ΑΝΑΛΥΤΙΚΗ ΠΕΡΙΓΡΑΦΗ ΛΕΙΤΟΥΡΓΙΩΝ ΠΛΗΚΤΡΩΝ	12
5. ΒΑΣΙΚΕΣ ΛΕΙΤΟΥΡΓΙΕΣ	17
5.1. ΠΩΛΗΣΕΙΣ	18
ΓΕΝΙΚΕΣ ΠΛΗΡΟΦΟΡΙΕΣ ΕΙΣΠΡΑΞΗΣ ΜΕ ΚΑΡΤΑ	18
ΓΕΝΙΚΕΣ ΠΛΗΡΟΦΟΡΙΕΣ ΠΛΗΡΩΜΩΝ	18
5.1.1. ΠΩΛΗΣΗ ΣΕ ΤΜΗΜΑ	20
5.1.2. ΠΩΛΗΣΗ ΣΕ ΕΙΔΟΣ	21
5.1.3. ΠΩΛΗΣΗ ΣΕ ΤΜΗΜΑ ΜΕ ΠΟΣΟΤΗΤΑ	22
5.1.4. ΚΛΕΙΣΙΜΟ ΑΠΟΔΕΙΞΗΣ	23
5.1.5. ΥΠΟΛΟΓΙΣΜΟΣ ΡΕΣΤΩΝ	24
5.1.6. ΔΙΟΡΘΩΣΗ	24
5.1.7. ΠΡΟΗΓΟΥΜΕΝΗ ΔΙΟΡΘΩΣΗ	25
5.1.8. ΑΛΛΑΓΗ	26
5.1.9. ΟΛΙΚΗ ΑΚΥΡΩΣΗ	26
5.1.10. ΠΟΣΟΣΤΙΑΙΑ ΕΚΠΤΩΣΗ ΣΕ ΕΙΔΟΣ/ΤΜΗΜΑ	27
5.1.11. ΕΚΠΤΩΣΗ ΠΟΣΟΥ ΣΤΟ ΕΙΔΟΣ/ΤΜΗΜΑ	27
5.1.12. ΠΟΣΟΣΤΙΑΙΑ ΕΚΠΤΩΣΗ ΣΤΟ ΣΥΝΟΛΟ	28
5.1.13. ΕΚΠΤΩΣΗ ΠΟΣΟΥ ΣΤΟ ΣΥΝΟΛΟ	28
5.1.14. ΕΙΣΠΡΑΞΗ ΜΕ ΚΑΡΤΑ ΤΙΜΟΛΟΓΙΟΥ, ΠΑΡΑΣΤΑΤΙΚΟΥ ή ΠΡΟΕΙΣΠΡΑΞΗ ΑΛΛΟΥ ΠΟΣΟΥ	29
5.2. ΑΝΑΦΟΡΕΣ-ΣΤΑΤΙΣΤΙΚΑ	30
5.3. ΠΡΟΓΡΑΜΜΑΤΙΣΜΟΣ	36
5.3.1. ΠΡΟΓΡΑΜΜΑΤΙΣΜΟΣ ΕΙΔΩΝ	38
5.3.2. ΠΡΟΓΡΑΜΜΑΤΙΣΜΟΣ ΤΜΗΜΑΤΩΝ	42
5.3.3. ΠΡΟΓΡΑΜΜΑΤΙΣΜΟΣ ΠΑΡΑΜΕΤΡΩΝ ΠΩΛΗΣΕΩΝ	45
5.3.4. ΠΡΟΓΡΑΜΜΑΤΙΣΜΟΣ ΠΑΡΑΜΕΤΡΩΝ ΑΝΑΦΟΡΩΝ	54
5.3.5. ΠΡΟΓΡΑΜΜΑΤΙΣΜΟΣ ΠΑΡΑΜΕΤΡΩΝ ΠΕΡΙΦΕΡΕΙΑΚΩΝ	56
5.3.6. ΠΡΟΓΡΑΜΜΑΤΙΣΜΟΣ ΓΕΝΙΚΩΝ ΠΑΡΑΜΕΤΡΩΝ	61
5.3.7. ΠΡΟΓΡΑΜΜΑΤΙΣΜΟΣ ΕΤΗΡΝΕΤ	64
5.3.8. ΠΡΟΓΡΑΜΜΑΤΙΣΜΟΣ ΧΕΙΡΙΣΤΩΝ	66
5.3.9. ΠΡΟΓΡΑΜΜΑΤΙΣΜΟΣ ΠΕΛΑΤΩΝ	68
5.3.10. ΠΡΟΓΡΑΜΜΑΤΙΣΜΟΣ ΠΛΗΡΩΜΩΝ	71
5.3.11. ΠΡΟΓΡΑΜΜΑΤΙΣΜΟΣ ΕΚΠΤΩΣΕΩΝ / ΑΥΞΗΣΕΩΝ	74
5.3.12. ΠΡΟΓΡΑΜΜΑΤΙΣΜΟΣ ΕΙΣΙΤΗΡΙΩΝ	76
5.3.13. ΠΡΟΓΡΑΜΜΑΤΙΣΜΟΣ ΚΟΥΠΟΝΙΩΝ	77
5.3.14. ΠΡΟΓΡΑΜΜΑΤΙΣΜΟΣ ΚΑΤΗΓΟΡΙΩΝ	78
5.3.15. ΠΡΟΓΡΑΜΜΑΤΙΣΜΟΣ ΤΙΤΛΟΥ	79
5.3.16. ΠΡΟΓΡΑΜΜΑΤΙΣΜΟΣ ΥΠΟΤΙΤΛΟΥ	81
5.3.17. ΠΡΟΓΡΑΜΜΑΤΙΣΜΟΣ ΣΥΝΤΕΛΕΣΤΩΝ ΦΠΑ	82
5.3.18. ΠΡΟΓΡΑΜΜΑΤΙΣΜΟΣ ΩΡΑΣ – ΗΜΕΡΟΜΗΝΙΑΣ	83
5.3.19. ΠΡΟΓΡΑΜΜΑΤΙΣΜΟΣ ΕΙΚΟΝΙΔΙΩΝ	84
5.3.20. ΠΡΟΓΡΑΜΜΑΤΙΣΜΟΣ ΜΗΝΥΜΑΤΩΝ	85
5.3.21. ΠΡΟΓΡΑΜΜΑΤΙΣΜΟΣ ΠΛΗΚΤΡΩΝ	88
5.3.22. ΠΡΟΓΡΑΜΜΑΤΙΣΜΟΣ ΓΙΑ ΑΠΟΣΤΟΛΗ ΓΓΠΣ	89
5.3.23. ΠΡΟΓΡΑΜΜΑΤΙΣΜΟΣ ΜΠΑΤΑΡΙΑΣ	90
5.3.24. ΠΡΟΓΡΑΜΜΑΤΙΣΜΟΣ ΕΦΤΡΟΣ	91
5.3.25. ΠΡΟΓΡΑΜΜΑΤΙΣΜΟΣ ΑΝΑΛΗΨΕΩΝ	94
5.3.26. ΠΡΟΓΡΑΜΜΑΤΙΣΜΟΣ ΤΡΑΠΕΖΙΩΝ	95
5.3.27. ΠΡΟΓΡΑΜΜΑΤΙΣΜΟΣ LINK4ALL	95
5.3.28. ΕΚΤΥΠΩΣΗ ΠΑΡΑΜΕΤΡΩΝ	97
5.3.29. ΠΡΟΓΡΑΜΜΑΤΙΣΜΟΣ WIFI	97
5.4. ΜΗΔΕΝΙΣΜΟΙ –Z	98
5.5. ΑΝΤΙΓΡΑΦΟ –Z	99
5.6. ΜΗΔΕΝΙΣΜΟΙ ΣΤΑΤΙΣΤΙΚΩΝ	100
5.7. ΑΝΑΦΟΡΑ ΗΛΕΚΤΡΟΝΙΚΟΥ ΑΡΧΕΙΟΥ	101
5.8. ΚΩΔΙΚΟΙ ΠΛΗΚΤΡΩΝ	102
5.9. ΛΟΙΠΕΣ ΛΕΙΤΟΥΡΓΙΕΣ	104
5.9.1. ΠΟΣΟΣΤΙΑΙΑ ΑΥΞΗΣΗ ΣΕ ΕΙΔΟΣ/ΤΜΗΜΑ	104
5.9.2. ΑΥΞΗΣΗ ΠΟΣΟΥ ΣΤΟ ΕΙΔΟΣ/ΤΜΗΜΑ	104
5.9.3. ΠΟΣΟΣΤΙΑΙΑ ΑΥΞΗΣΗ ΣΤΟ ΣΥΝΟΛΟ	105
5.9.4. ΑΥΞΗΣΗ ΠΟΣΟΥ ΣΤΟ ΣΥΝΟΛΟ	105
5.9.5. ΕΙΣΠΡΑΞΗ ΕΝΑΝΤΙ	106
5.9.6. ΑΝΑΛΗΨΗ ΕΝΑΝΤΙ	106
5.9.7. ΚΟΥΠΟΝΙ	107
5.9.8. ΕΙΔΙΚΗ ΑΝΑΛΗΨΗ	108
5.9.9. ΛΕΙΤΟΥΡΓΙΕΣ WEB	108
5.9.10. ΕΙΣΙΤΗΡΙΟ	108

5.10. ΜΗΝΥΜΑΤΑ ΛΑΘΩΝ (ERRORS) ΚΑΙ ΕΠΕΞΗΓΗΣΗ ΑΥΤΩΝ.....109

Αγαπητέ Επαγγελματία,

Σας ευχαριστούμε

που επιλέξατε την ΦΤΜ Α/Δ με Ηλεκτρονικό Ημερολόγιο **RBS EDO CR**, η οποία είναι κατασκευασμένη με την πιο σύγχρονη τεχνολογία και το πιο αναβαθμισμένο και αποτελεσματικό Λογισμικό, κάνοντάς την ιδανική στην συγκεκριμένη κατηγορία των φορολογικών ηλεκτρονικών μηχανισμών.

Η **RBS EDO CR** (αρ. άδειας καταλληλόλητας Υπ. Οικονομικών 15 DNR 684 / 28-02-2024) κατασκευάστηκε σύμφωνα με τις προδιαγραφές του Υπουργείου Οικονομικών (**A1173/30.12.2022**).

Η χρήση γνήσιων ανταλλακτικών και συγκεκριμένων αναλωσίμων προϊόντων θα εξασφαλίσει τη μακρόχρονη και χωρίς τεχνικά προβλήματα χρήση της μηχανής σας.

Για οποιαδήποτε τυχόν απορία ή πληροφορία θελήσετε, μη διστάσετε να επικοινωνήσετε με τους κατά τόπους εξουσιοδοτημένους αντιπροσώπους μας.

1. ΑΠΟΣΥΣΚΕΥΑΣΙΑ – ΣΥΝΔΕΣΕΙΣ

Το προϊόν παραδίδεται σε χαρτοκιβώτιο το οποίο περιέχει την μηχανή **RBS EDO CR** συνοδευόμενο από:

- Καλώδιο ETHERNET

Η **RBS EDO CR**:

- Χρησιμοποιεί μόνο θερμικό χαρτί πλάτους 57 χιλ.
Τα ρολά του χαρτιού πρέπει να φυλάσσονται σε σκοτεινό χώρο με σχετική υγρασία έως 80% και θερμοκρασία έως 30⁰ C.
- Λειτουργεί με εξωτερικό τροφοδοτικό: 12V DC, 2A
- Συνθήκες κανονικής λειτουργίας : θερμοκρασία από 0°C έως 45°C
- Σχετική υγρασία από 10 % έως 80 %

Η μεταφορά των ηλεκτρονικών αρχείων των αποθηκευμένων αντιγράφων δελτίων και των αντίστοιχων δελτίων υπογραφών ημερήσιων δεδομένων σε Η/Υ γίνεται αποκλειστικά με ευθύνη του κατόχου και τα φυλασσόμενα αρχεία παραμένουν άμεσα προσπελάσιμα και αναγνώσιμα σε οποιαδήποτε απαίτηση των φορολογικών αρχών σύμφωνα με τις σχετικές διατάξεις του Κ.Β.Σ.

2. ΘΥΡΕΣ ΔΙΑΣΥΝΔΕΣΗΣ

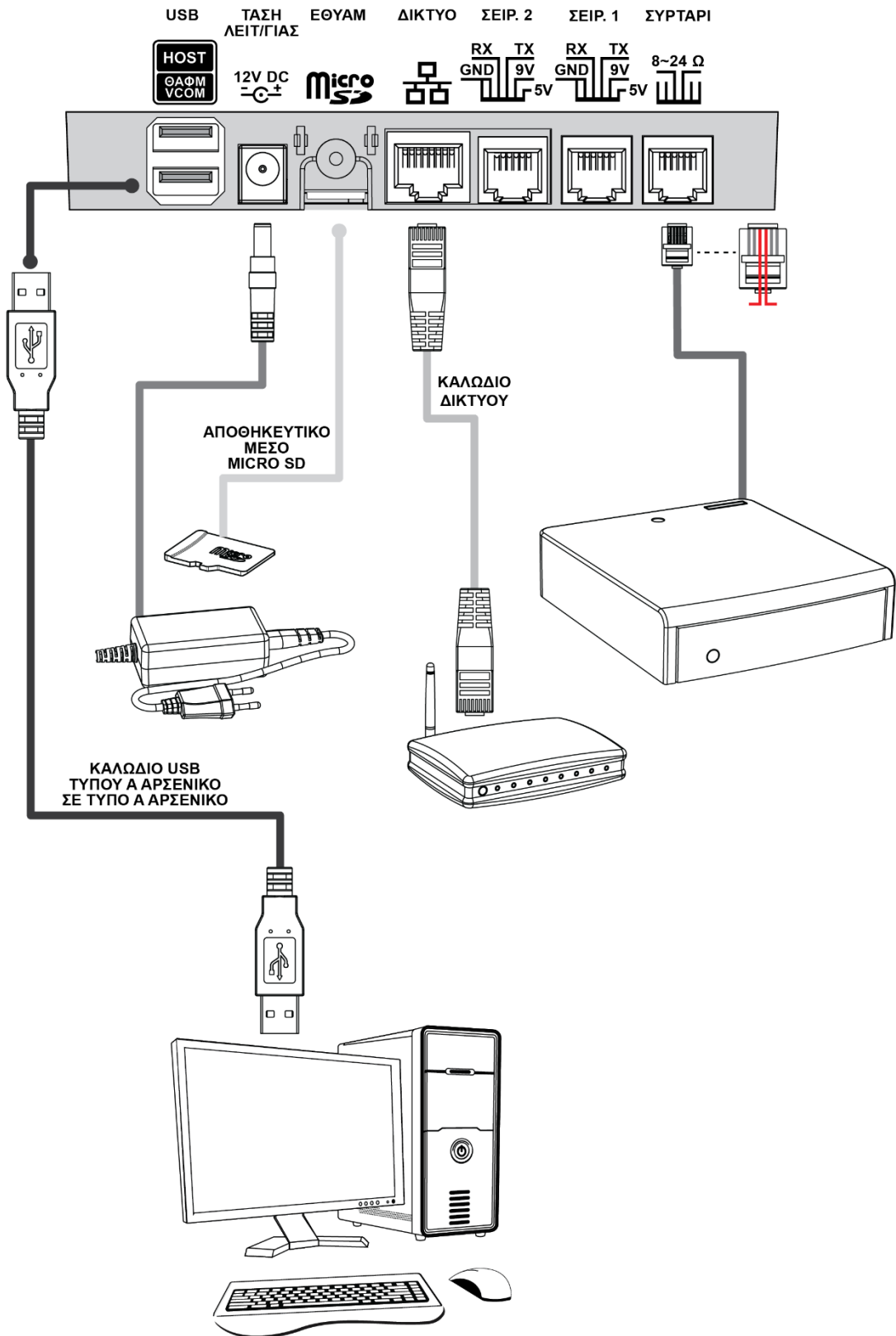

Εικ. 1

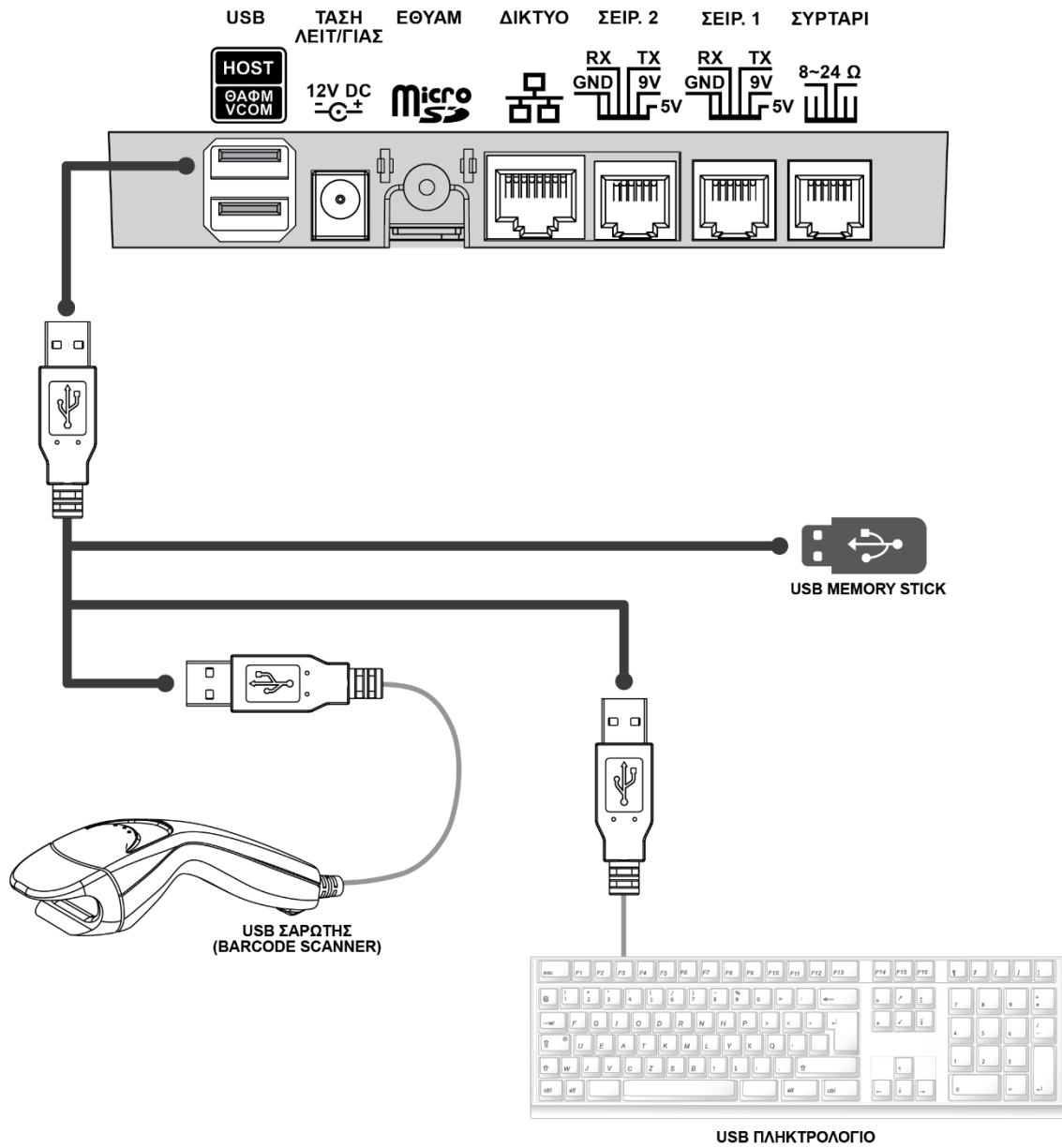

Εικ. 2

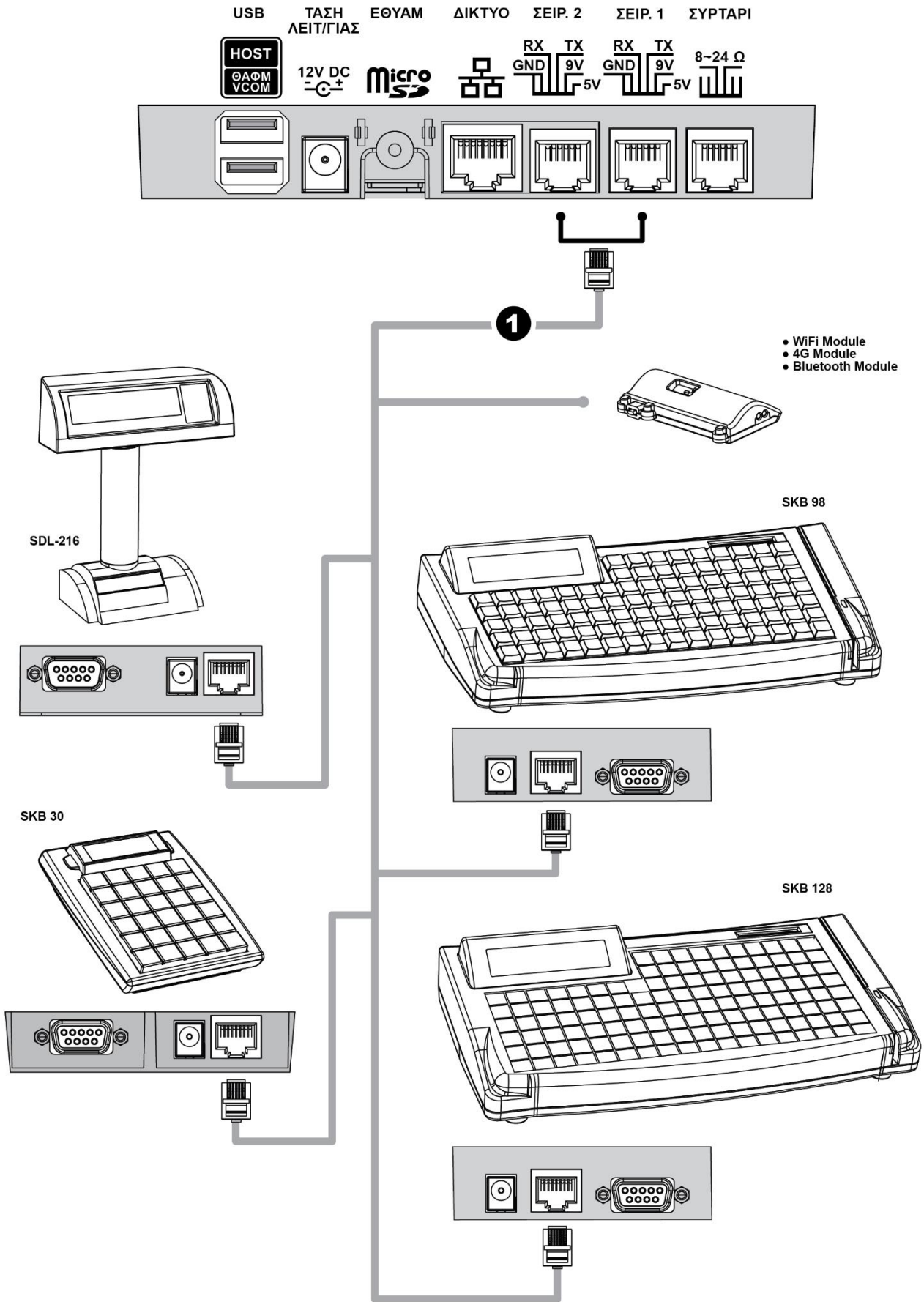

ΕΙΚ. 3

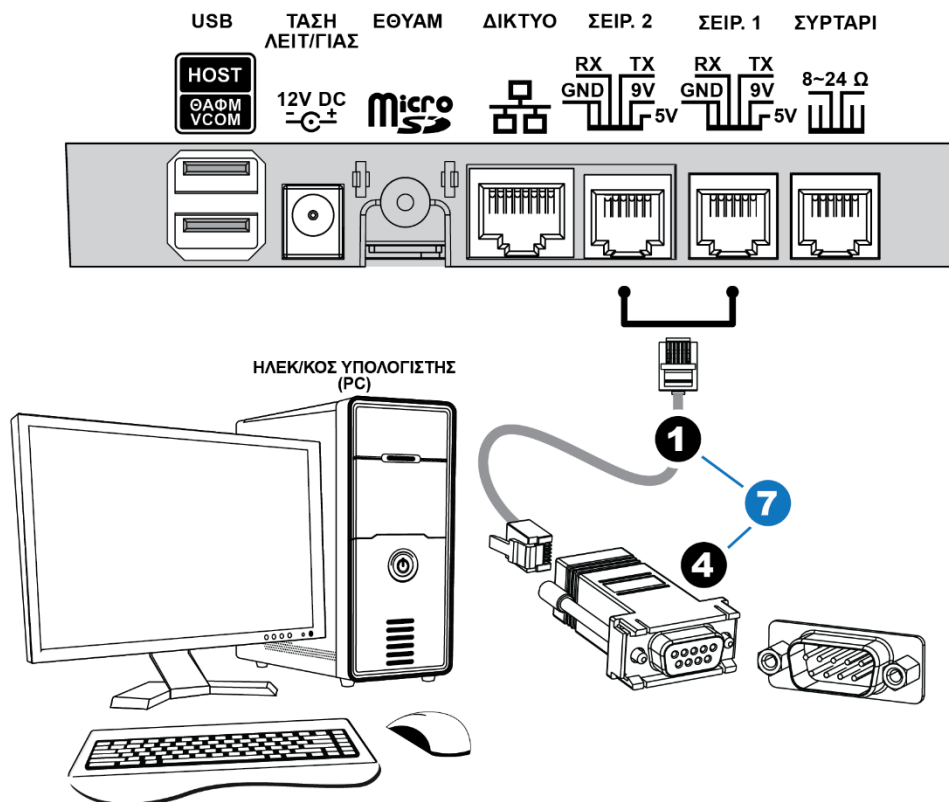
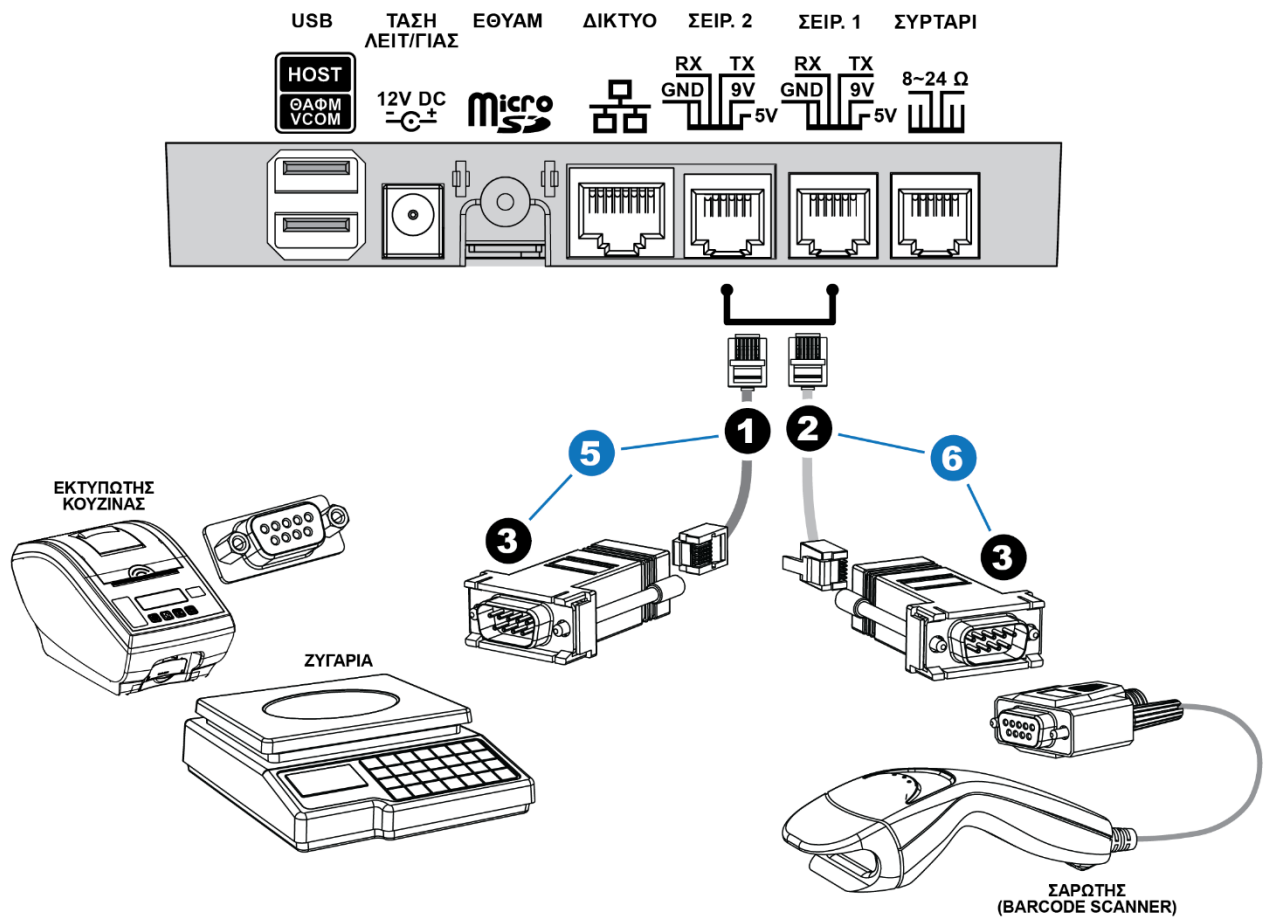

ΕΙΚ. 4

1

CAB-MT127-4T-000
ΚΑΛΩΔΙΟ ΤΗΛΕΦΩΝΙΚΟ RJ11-RJ11 (4 WAY)

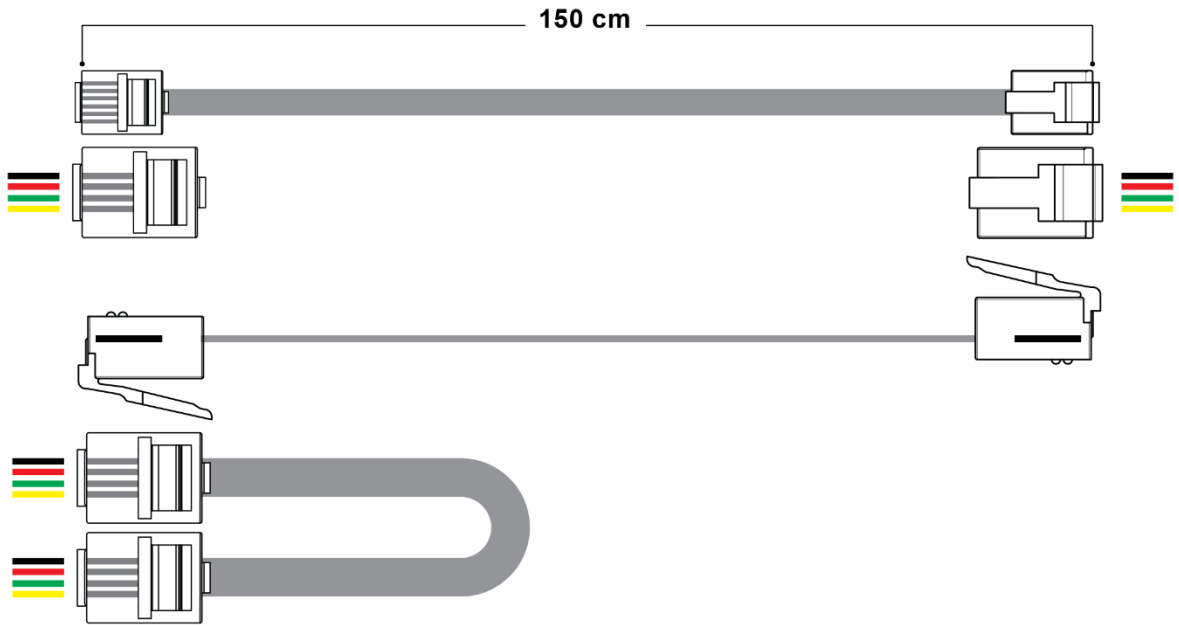

2

CAB-MT145-6T-000
ΚΑΛΩΔΙΟ ΤΗΛΕΦΩΝΙΚΟ RJ11-RJ11 (6 WAY)

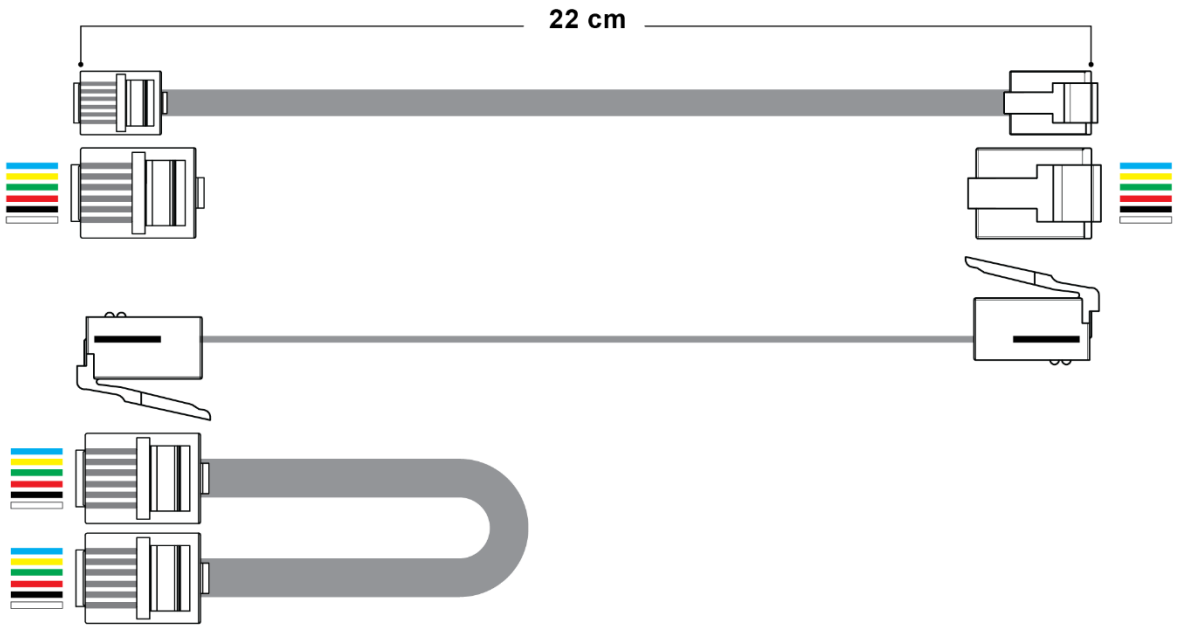

3

ADP-0003
ADAPTOR D9 MALE TO RJ11

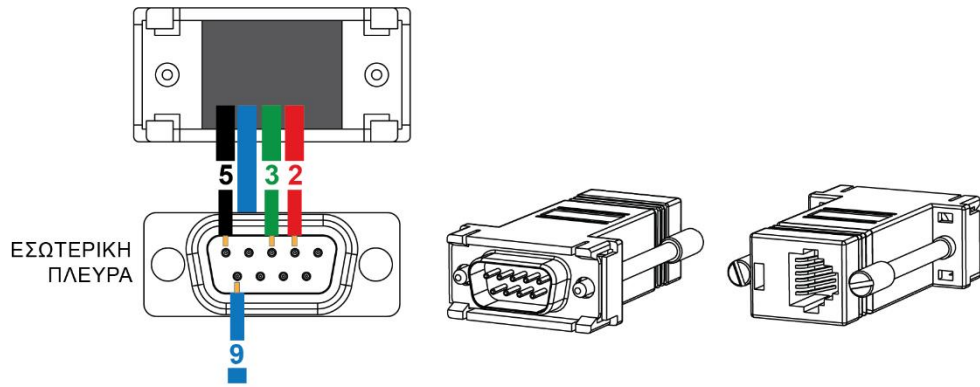

4

ADP-0001
ADAPTOR D9 FEMALE TO RJ11

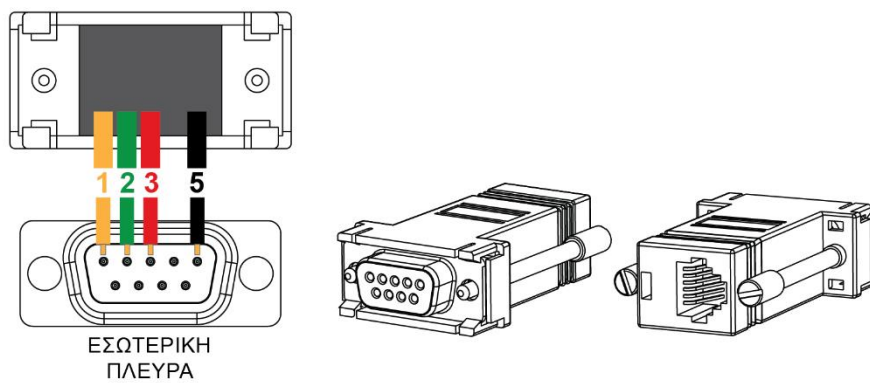

5

ΚΑΛΩΔΙΟ ΖΥΓΑΡΙΑΣ



- 1 CAB-MT127-4T-000
ΚΑΛΩΔΙΟ ΤΗΛΕΦΩΝΙΚΟ RJ11-RJ11 (4 WAY)
- 3 ADP-0003
ADAPTOR D9 MALE TO RJ11

6

ΚΑΛΩΔΙΟ ΣΑΡΩΤΗ

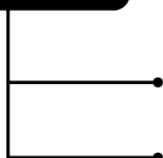

- 2 CAB-MT145-6T-000
ΚΑΛΩΔΙΟ ΤΗΛΕΦΩΝΙΚΟ RJ11-RJ11 (6 WAY)
- 3 ADP-0003
ADAPTOR D9 MALE TO RJ11

7

ΚΑΛΩΔΙΟ ΥΠΟΛΟΓΙΣΤΗ



ΕΝΑΛΛΑΚΤΙΚΑ
Η ΣΥΝΔΕΣΗ ΤΗΣ Φ.Τ.Μ. ΣΤΟ Ρ/Σ ΕΚΤΟΣ ΤΟΥ ΚΑΛΩΔΙΟΥ USB ΣΕ USB ΤΗΣ ΣΥΣΚΕΥΑΣΙΑΣ (ΒΛ. ΕΙΚ.1) ΜΠΟΡΕΙ ΝΑ ΠΡΑΓΜΑΤΟΠΟΙΗΘΕΙ ΚΑΙ ΜΕ ΚΑΛΩΔ. ΤΗΛΕΦ. RJ11 ΣΕ RJ11 (CAB-MT127-4T-000) ΜΕ ΑΔΑΡΤΟΡ ΣΕΙΡΙΑΚΟ D9 FEMALE ΣΕ ΤΗΛΕΦ. RJ11 (ADP-0001).

- 1 CAB-MT127-4T-000
ΚΑΛΩΔΙΟ ΤΗΛΕΦΩΝΙΚΟ RJ11-RJ11 (4 WAY)
- 4 ADP-0001
ADAPTOR D9 FEMALE TO RJ11

3. ΜΕΓΙΣΤΕΣ ΔΥΝΑΤΕΣ ΤΙΜΕΣ ΑΘΡΟΙΣΤΩΝ

A/A	ΑΘΡΟΙΣΤΗΣ	ΤΙΜΗ
1	ΑΡΙΘΜΟΣ ΔΕΛΤΙΩΝ Ζ	1850
2	ΥΠΟΓΡΑΦΕΣ ΗΜΕΡΑΣ	1850
3	ΕΠΙΤΥΧΗΣ ΜΕΤΑΦΟΡΑ ΠΜΗΑΔ	3700
4	ΑΝΕΠΙΤΥΧΗΣ ΜΕΤΑΦΟΡΑ ΠΜΗΑΔ	
5	ΒΛΑΒΕΣ ΣΜΟΣ	1000
6	ΕΠΕΜΒΑΣΕΙΣ ΤΕΧΝΙΚΟΥ	1000
7	ΑΛΛΑΓΕΣ ΣΥΝΤΕΛΕΣΤΩΝ ΦΠΑ	50
8	ΑΛΛΑΓΕΣ ΛΕΚΤΙΚΩΝ	50
9	ΒΛΑΒΗ / ΑΠΟΣΥΝΔΕΣΗ ΠΜΗΑΔ	200
10	ΑΠΟΣΥΝΔΕΣΕΙΣ ΕΚΤΥΠΩΤΗ	255
11	ΑΠΟΣΥΝΔΕΣΕΙΣ Φ.Μ.	255

4. ΔΙΑΤΑΞΗ ΠΛΗΚΤΡΟΛΟΓΙΟΥ

4.1 ΑΝΑΛΥΤΙΚΗ ΠΕΡΙΓΡΑΦΗ ΛΕΙΤΟΥΡΓΙΩΝ ΠΛΗΚΤΡΩΝ

Το πληκτρολόγιο αποτελείται από **39 πλήκτρα** (12 αριθμητικά και 27 λειτουργικά) σύμφωνα με την παρακάτω διάταξη:



ΑΡΙΘΜΗΤΙΚΑ ΠΛΗΚΤΡΑ



Το αριθμητικό πληκτρολόγιο (**0...9**) χρησιμοποιείται για την εισαγωγή ποσοτήτων, ποσών και αριθμών, καθώς και κειμένου σε λειτουργία προγραμματισμού.

Το πλήκτρο **00** εισάγει 2 συνεχή μηδενικά και

το πλήκτρο **.** χρησιμοποιείται για υποδιαστολή για τους δεκαδικούς αριθμούς.

ΛΕΙΤΟΥΡΓΙΚΑ ΠΛΗΚΤΡΑ

ΕΠΙΠΕΔΟ ΛΕΙΤΟΥΡΓΙΑΣ

ΕΠΙΠΕΔΟ
ΛΕΙΤ/ΓΙΑΣ

Πιέζοντας ενεργοποιείται το δεύτερο επίπεδο λειτουργίας κάποιων πλήκτρων (διπλής λειτουργίας) και με δεύτερο πάτημα επιτυγχάνεται η επαναφορά στο πρώτο επίπεδο.

ΚΛΕΙΔΙ / ΣΥΜΒΟΛΑ

ΚΛΕΙΔΙ
ΣΥΜΒΟΛΑ

Πιέζοντας στιγμιαία, η μηχανή τίθεται σε λειτουργία ενώ πιέζοντας παρατεταμένα για μερικά δευτερόλεπτα η μηχανή τίθεται εκτός λειτουργίας. Όταν η μηχανή είναι στη λειτουργία των πωλήσεων, πιέζοντας το διαδοχικά κινούμαστε στο βασικό μενού λειτουργιών της μηχανής (ΠΩΛΗΣΕΙΣ, ΑΝΑΦΟΡΕΣ - ΣΤΑΤΙΣΤΙΚΑ, ΠΡΟΓΡΑΜΜΑΤΙΣΜΟΣ, ΜΗΔΕΝΙΣΜΟΙ -Z, ΑΝΤΙΓΡΑΦΟ -Z, ΜΗΔΕΝΙΣΜΟΙ ΣΤΑΤΙΣΤΙΚΩΝ, ΑΝΑΦΟΡΑ ΗΛΕΚΤΡΟΝΙΚΟΥ ΑΡΧΕΙΟΥ) προς επιλογή. Όταν η μηχανή είναι σε λειτουργία προγραμματισμού χρησιμοποιείται για την εισαγωγή συμβόλων.

ΜΕΤΡΗΤΑ

ΜΕΤΡΗΤΑ

Χρησιμοποιείται για να κλείσει η απόδειξη τοις μετρητοίς. Επιπλέον, όταν η μηχανή είναι σε λειτουργία εκτός των πωλήσεων, χρησιμοποιείται ως πλήκτρο αποδοχής ενεργειών.

ΑΚΥΡΩΣΗ

ΠΙΣΩ

Χρησιμοποιείται:

- A) για την ακύρωση λανθασμένης πληκτρολόγησης αριθμητικών αξιών (ποσών)
- B) για την επαναφορά στην αρχική οθόνη σε περίπτωση εμφάνισης κωδικού σφάλματος (**ERROR #**) στην οθόνη λόγω λανθασμένης ή μη επιτρεπτής κίνησης.
- Γ) για την επαναφορά σε προηγούμενη οθόνη.

ΜΕΡΙΚΟ ΣΥΝΟΛΟ/ ΠΡΟΕΙΣ-ΠΡΑΞΗ

ΜΕΡΙΚΟ
ΣΥΝΟΛΟ
ΠΡΟΕΙΣ-
ΠΡΑΞΗ

1ο Επίπεδο Λειτουργίας

Χρησιμοποιείται:

- A) κατά τη διάρκεια έκδοσης μιας απόδειξης (με περισσότερες από μία πωλήσεις τμημάτων/ειδών) για την εκτύπωση αλλά και την οπτική ένδειξη στην οθόνη του μερικού συνόλου.
- B) σε περίπτωση έκπτωσης/αύξησης στο σύνολο της απόδειξης.
- Γ) για την εμφάνιση του συνόλου του ταμείου μας από το τελευταίο Z όταν η μηχανή είναι μεν στη λειτουργία των πωλήσεων αλλά όχι στη διάρκεια συναλλαγής.

2ο Επίπεδο Λειτουργίας

Χρησιμοποιείται για προείσπραξη οποιουδήποτε ποσού που δεν αφορά χρεωστική συναλλαγή λιανική, όπως αξίας τιμολογίου myDATA, προκαταβολές, δόσεις κ.λπ.

ΧΕΙΡΙΣΤΗΣ

ΧΕΙΡΙΣΤ.

Χρησιμοποιείται για την ενεργοποίηση του χειριστή που επιθυμείτε.

Ενεργοποίηση χειριστή:

Αφού πιέσετε «ΧΕΙΡΙΣΤΗΣ» πληκτρολογήστε τον κωδικό του χειριστή (1-50) και στη συνέχεια πιέστε «ΜΕΤΡΗΤΑ» για αποδοχή. Αν δώσετε λάθος κωδικό στην οθόνη θα εμφανιστεί μήνυμα λάθους και στη συνέχεια η ένδειξη [ΤΑΜΕΙΟ ΚΛΕΙΣΤΟ] και η μηχανή θα μπλοκάρει. Επαναλάβετε την διαδικασία με σωστό κωδικό

**ΣΥΡΤΑΡΙ/ΑΝΤΙΓΡΑΦΟ
ΑΠΟΔ****ΣΥΡΤΑΡΙ****ΑΝΤΙΓΡ.
ΑΠΟΔ.****1ο Επίπεδο Λειτουργίας**

Χρησιμοποιείται για το άνοιγμα του συρταριού χωρίς να εκδοθεί απόδειξη.

2ο Επίπεδο Λειτουργίας

Χρησιμοποιείται για την εκτύπωση της τελευταίας εκδοθείσας απόδειξης από το ηλεκτρονικό journal με εκτυπωμένο υποχρεωτικά στην αρχή τον χαρακτηρισμό «ΑΝΤΙΓΡΑΦΟ».

**ΤΜΗΜΑ 1/11 έως
ΤΜΗΜΑ 10/20****ΤΜΗΜΑ
1/11
ΑΡΧΗ**

Χρησιμοποιούνται για πώληση σε ήδη προγραμματισμένα τμήματα (10 τμήματα σε 1^ο επίπεδο και άλλα 10 τμήματα σε 2^ο επίπεδο).

**ΤΜΗΜΑ
10/20*****-ΕΠΙ/ΑΝΕΝΕΡΓΑ ΟΡΙΑ
ΠΩΛΗΣΗΣ*********ΑΝΕΝΕΡ.
ΟΡΙΑ
ΠΩΛΗΣ.****1ο Επίπεδο Λειτουργίας**

Με το πλήκτρο «*/ΕΠΙ» υπάρχει η δυνατότητα πολλαπλασιασμού (μέχρι 3 δεκαδικά) της ποσότητας επί την αξία του τμήματος/ είδους.

Για την σωστή χρήση του πολλαπλασιασμού (*) πρέπει πάντα να θυμάστε ότι πολλαπλασιάζετε **την ποσότητα * την τιμή** και όχι το αντίστροφο.

Το αποτέλεσμα θα είναι σωστό και στις δύο περιπτώσεις αλλά θα είναι λάθος στην εκτύπωση ο αριθμός τεμαχίων.

Επιπλέον πατώντας «ΠΟΣΟΤΗΤΑ» * «ΠΟΣΟΤΗΤΑ» μπορούμε να πουλήσουμε ΤΕΤΡΑΓΩΝΙΚΑ ή ΚΥΒΙΚΑ (πχ. 2,5 * 1,5 * τιμή).

2ο Επίπεδο Λειτουργίας

Χρησιμοποιείται για την απενεργοποίηση της ανώτατης αξίας πώλησης.

**ΑΝΑΖΗΤΗΣΗ ΕΙΔΟΥΣ /
2^η ΤΙΜΗ****ΑΝΑΖ.
ΕΙΔΟΥΣ****2η ΤΙΜΗ****1ο Επίπεδο Λειτουργίας**

Χρησιμοποιείται για την αναζήτηση και πώληση είδους με βάση το barcode είδους.

2ο Επίπεδο Λειτουργίας

Χρησιμοποιείται όταν θέλουμε να πουλήσουμε κάποιο είδος, με ειδική τιμή (εκτός δηλαδή στάνταρ τιμοκαταλόγου).

ΔΕΛΤΙΟ Ζ/ ΑΝΑΦΟΡΑ Χ**Z****X+****1ο Επίπεδο Λειτουργίας**

Έκδοση δελτίου Ζ.

2ο Επίπεδο Λειτουργίας

Έκδοση αναφορών Χ, myDATA.

**ΠΡΟΩΘΗΣΗ
ΧΑΡΤΟΤΑΙΝΙΑΣ**

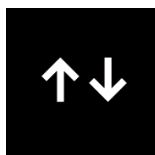

Χρησιμοποιείται για την προώθηση χαρτοταινίας κατά έξι γραμμές ώστε να φανεί η τελευταία εγγραφή.

Με δεύτερη πίεση του πλήκτρου η χαρτοταινία επιστρέφει στην αρχική θέση και η εκτύπωση συνεχίζεται χωρίς ενδιάμεσο κενό.

**ΕΚΠΤΩΣΗ – %/
ΕΚΠΤΩΣΗ ΠΟΣΟΥ**



1ο Επίπεδο Λειτουργίας

Χρησιμοποιείται για την πραγματοποίηση ποσοστιαίας έκπτωσης στην τελευταία πώληση τμήματος/είδους ή στο μερικό σύνολο της απόδειξης.

2ο Επίπεδο Λειτουργίας

Χρησιμοποιείται για την πραγματοποίηση έκπτωσης αξίας στην τελευταία πώληση τμήματος/είδους ή στο μερικό σύνολο της απόδειξης.

Η έκπτωση ποσοστού/αξίας στο μερικό σύνολο επιμερίζεται αναλογικά σε όλα τα πωλημένα τμήματα/είδη της απόδειξης.

**ΑΜΕΣΗ ΔΙΟΡΘΩΣΗ /
ΠΡΟΗΓΟΥΜΕΝΗ
ΔΙΟΡΘΩΣΗ**



1ο Επίπεδο Λειτουργίας

Χρησιμοποιείται για την άμεση και αυτόματη ακύρωση της τελευταίας κίνησης (πώλησης), **πριν κλείσει** η απόδειξη.

2ο Επίπεδο Λειτουργίας

Χρησιμοποιείται για τη διόρθωση των προηγούμενων ποσών (όταν αυτά είναι περισσότερα από ένα), πριν κλείσει η απόδειξη.

**ΟΛΙΚΗ ΑΚΥΡΩΣΗ
ΑΠΟΔΕΙΞΗΣ /
ΑΛΛΑΓΗ**



1ο Επίπεδο Λειτουργίας

Χρησιμοποιείται για την άμεση και αυτόματη ακύρωση της τελευταίας κίνησης (πώλησης), **πριν κλείσει** η απόδειξη.

2ο Επίπεδο Λειτουργίας

Χρησιμοποιείται για την πραγματοποίηση αλλαγής πώλησης σε είδος ή τμήμα από μια παλαιότερη απόδειξη που έχει ήδη κλείσει, υπό την προϋπόθεση ότι η **νέα πώληση θα είναι στον ίδιο συντελεστή ΦΠΑ και η αξία θα είναι ίση ή μεγαλύτερη.**

ΚΑΡΤΑ



Χρησιμοποιείται για την εξόφληση της απόδειξης με χρεωστική/πιστωτική κάρτα.

**ΑΚΥΡΩΤΙΚΟ/
ΠΙΣΤΩΤΙΚΟ**



1ο Επίπεδο Λειτουργίας

Χρησιμοποιείται για την έκδοση ακυρωτικού στοιχείου απόδειξης λιανικής πώλησης της τρέχουσας ημέρας (χωρίς να έχει προηγηθεί έκδοση Ζ) εισάγοντας τον αριθμό απόδειξης.

2ο Επίπεδο Λειτουργίας

Χρησιμοποιείται για την έκδοση πιστωτικής απόδειξης λιανικής πώλησης (ΕΜΠΟΡΕΥΜΑΤΟΣ ή ΠΡΟΪΟΝΤΟΣ ή ΥΠΗΡΕΣΙΑΣ) είδους ανάλογα με τον τύπο στο οποίο βρίσκεται το ανάλογο τμήμα. Τα δεδομένα αυτά αποτυπώνονται στο Ζ, στα ΗΜΕΡΗΣΙΑ ΔΕΔΟΜΕΝΑ ΑΝΑ ΦΠΑ ΠΙΣΤΩΤΙΚΩΝ ΠΑΡΑΣΤΑΤΙΚΩΝ.

**ΠΑΡΑΣΤΑΤΙΚΟ -
myDATA**

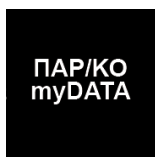

Χρησιμοποιείται για την έκδοση ΤΙΜΟΛΟΓΙΩΝ ΠΩΛΗΣΗΣ και ΠΙΣΤΩΤΙΚΩΝ εφόσον υπάρχει ενεργή συνδρομή (π.χ. ECR Invoicing) ΕΚΔΟΣΗΣ ΤΙΜΟΛΟΓΙΩΝ.

5. ΒΑΣΙΚΕΣ ΛΕΙΤΟΥΡΓΙΕΣ

1. ΠΩΛΗΣΕΙΣ

Έκδοση όλων των νόμιμων δελτίων που αφορούν αποδείξεις πωλήσεων καθώς επίσης και των δελτίων που αφορούν είσπραξη/ανάληψη έναντι.

2. ΑΝΑΦΟΡΕΣ-ΣΤΑΤΙΣΤΙΚΑ

Έκδοση διάφορων αναφορών – στατιστικών καθώς και δελτίων ανάγνωσης φορολογικής μνήμης από Z σε Z και από ημερομηνία σε ημερομηνία.

3. ΠΡΟΓΡΑΜΜΑΤΙΣΜΟΣ

Προγραμματισμός όλων των παραμέτρων της μηχανής.

4. ΜΗΔΕΝΙΣΜΟΙ – Z

Έκδοση του ημερήσιου φορολογικού δελτίου κλεισίματος.

5. ΑΝΤΙΓΡΑΦΟ – Z

Έκδοση αντιγράφου του τελευταίου δελτίου Z.

6. ΜΗΔΕΝΙΣΜΟΙ ΣΤΑΤΙΣΤΙΚΩΝ

Μηδενισμός διάφορων στατιστικών όπως αυτά εκδίδονται μέσα από τις αναφορές.

7. ΑΝΑΦΟΡΑ ΗΛΕΚΤΡΟΝΙΚΟΥ ΑΡΧΕΙΟΥ

Εκτύπωση των περιεχομένων της κάρτας SD καθώς και έλεγχος χωρητικότητας της SD.

Βασικά πλήκτρα που χρησιμοποιούνται στο βασικό μενού είναι τα εξής:



Είσοδος στο βασικό μενού λειτουργιών.



Δεξιά μετακίνηση (Right Cursor)



Αριστερή μετακίνηση (Left Cursor)



Αναίρεση επιλογής, έξοδος (ESCAPE)



Αποδοχή επιλογής (ENTER)

5.1. ΠΩΛΗΣΕΙΣ

ΓΕΝΙΚΕΣ ΠΛΗΡΟΦΟΡΙΕΣ ΕΙΣΠΡΑΞΗΣ ΜΕ ΚΑΡΤΑ

Μετά την επιτυχή διασύνδεση της Ταμειακή σου Μηχανής με το Τραπεζικό Τερματικό (EFT/POS), οι μόνες λειτουργίες που μπορούν να εκτελεστούν από το POS είναι η πληκτρολόγηση του PIN του πελάτη, η ακύρωση της συναλλαγής, η ρύθμιση δόσεων και οτιδήποτε άλλο δεν αφορά πληκτρολόγηση ποσού συναλλαγής.

ΓΕΝΙΚΕΣ ΠΛΗΡΟΦΟΡΙΕΣ ΠΛΗΡΩΜΩΝ

ΑΜΕΣΕΣ ΠΛΗΡΩΜΕΣ

Ως άμεση πληρωμή χαρακτηρίζεται αυτή που κατά τη στιγμή της συναλλαγής και έκδοσης της απόδειξης είναι γνωστό αν ο πελάτης θα πληρώσει με μετρητά ή με κάρτα.

Στην περίπτωση αυτή προχωράτε στην δημιουργία της απόδειξης και την στιγμή που θα πρέπει να την εκδώσετε, επιλέγετε από το πληκτρολόγιο της Ταμειακής Μηχανής τον τρόπο πληρωμής, μετρητά ή κάρτα.

Στην περίπτωση των μετρητών επιλέγετε ΜΕΤΡΗΤΑ και εκδίδεται η απόδειξη κατά τα γνωστά έως σήμερα.

Αν η αξία της απόδειξης πρόκειται να εξοφληθεί με κάρτα, επιλέγετε από το πληκτρολόγιο της Ταμειακής ΚΑΡΤΑ, οπότε το ποσό της συναλλαγής μεταφέρεται αυτόματα στο POS, πληκτρολογεί ο πελάτης το PIN του, εφόσον απαιτείται, οπότε ολοκληρώνεται η συναλλαγή πληρωμής και εκδίδεται αυτόματα και η απόδειξη από την Ταμειακή Μηχανή. Στην απόδειξη αυτή περιέχονται στο τέλος της και τα στοιχεία της συναλλαγής με κάρτα, ανεξάρτητα αν εκτυπώνεται και απόδειξη με τα αντίστοιχα στοιχεία από το POS.

ΠΛΗΡΩΜΕΣ ΜΕ ΔΟΣΕΙΣ

Στον προγραμματισμό των πληρωμών, υπάρχει η δυνατότητα της επιλογής ΠΛΗΡΩΜΗ ΜΕ ΔΟΣΕΙΣ.

Επιλέγοντας τον τρόπο αυτό πληρωμής και ορίζοντας στο POS των αριθμό των δόσεων, η κάρτα χρεώνεται αντίστοιχα.

ΤΜΗΜΑΤΙΚΕΣ ΠΛΗΡΩΜΕΣ

Υπάρχει δυνατότητα τμηματικών πληρωμών για την περίπτωση όπου για την εξόφληση όλου του ποσού χρησιμοποιούνται περισσότερες της μιας κάρτες ή μέρος πληρώνεται με κάρτα και το υπόλοιπο με μετρητά.

ΕΞΑΡΓΥΡΩΣΗ ΠΟΝΤΩΝ

Η διαδικασία εξαργύρωσης πόντων που έχουν συγκεντρωθεί στην κάρτα, πραγματοποιείται από το POS, εφόσον παρέχεται η δυνατότητα αυτή.

ΕΤΕΡΟΧΡΟΝΙΣΜΕΝΕΣ ΠΛΗΡΩΜΕΣ

Ως Ετεροχρονισμένη Πληρωμή χαρακτηρίζεται αυτή που κατά την στιγμή της συναλλαγής και έκδοσης της απόδειξης δεν είναι γνωστό αν ο πελάτης θα πληρώσει με μετρητά ή με κάρτα.

Στις περιπτώσεις αυτές εντάσσεται κυρίως αυτή του delivery, αλλά και άλλες που για διάφορους λόγους δεν μπορεί να είναι γνωστός, την ώρα της έκδοσης της απόδειξης, ο τρόπος πληρωμής. Ο επαγγελματίας πάντως είναι ελεύθερος να επιλέξει τον τρόπο αυτό, για οποιαδήποτε περίπτωση, εφόσον τον διευκολύνει η διαδικασία αυτή.

Κατά τη διαδικασία έκδοσης της απόδειξης, το POS (συνήθως φορητό) θα πρέπει να είναι σε λειτουργία και να είναι συνδεδεμένο, στο ίδιο εσωτερικό δίκτυο του καταστήματος που είναι συνδεδεμένη και η Ταμειακή Μηχανή (στην περίπτωση που το POS είναι φορητό και 4G, μπορεί να συνδεθεί με την Ταμειακή και απομακρυσμένα μέσω δικτύου κινητής τηλεφωνίας).

Επιλέγοντας το πλήκτρο ΚΑΡΤΑ στην Ταμειακή Μηχανή και με το δεξί βελάκι εμφανίζεται η ένδειξη ΕΤΕΡΟΧΡΟΝΙΣΜΕΝΗ, το επιβεβαιώνετε με το πλήκτρο ΜΕΤΡΗΤΑ και εκδίδετε την απόδειξη.

Στην απόδειξη που θα εκτυπωθεί εμφανίζεται ο χαρακτηρισμός ΕΤΕΡΟΧΡΟΝΙΣΜΕΝΗ. Ταυτόχρονα η απόδειξη αυτή έχει μεταφορτωθεί και στο POS.

Μεταφέρεστε με το POS, έχοντας την απόδειξη (ή περισσότερες) μαζί σας, στον πελάτη. Εφόσον ο πελάτης επιλέξει

να πληρώσει με κάρτα, αναζητάτε, στο POS τη συγκεκριμένη απόδειξη, με τον αριθμό της και επιλέγετε την εξόφληση με κάρτα.

Αν ο πελάτης επιλέξει να εξοφλήσει την απόδειξη μερικώς με κάρτα και μερικώς με μετρητά, σας δίδετε η δυνατότητα **(μόνο στις περιπτώσεις των ετεροχρονισμένων πληρωμών)**, να πληκτρολογήσετε στο POS το ποσό που θα πληρωθεί με κάρτα **(επιτρέπεται η πληκτρολόγηση ποσού μόνο εφόσον αυτό είναι μικρότερο από το συνολικό της απόδειξης)**. Εξοφλείτε το υπόλοιπο της απόδειξης με μετρητά, χωρίς να απαιτείται να προβείτε σε κανένα άλλο χειρισμό.

Προσοχή

Κατά τη λήψη της αναφοράς ημέρας (Z) της Ταμειακής Μηχανής, η τελευταία ζητά από το POS (και για τις δύο ως άνω περιπτώσεις) να της στείλει όλες τις εκκρεμείς συναλλαγές με κάρτα (κυρίως αυτές που εκδόθηκαν ως ετεροχρονισμένες). Για το λόγο αυτό, την στιγμή εκείνη το POS θα πρέπει να ευρίσκεται εντός του εσωτερικού δικτύου και να επικοινωνεί με την Ταμειακή Μηχανή (στην περίπτωση που το POS είναι φορητό και 4G, μπορεί να συνδεθεί με την Ταμειακή και απομακρυσμένα μέσω δικτύου κινητής τηλεφωνίας).

Σε περίπτωση που η λειτουργία αυτή δεν ολοκληρωθεί επιτυχώς, από την Ταμειακή Μηχανή θα ερωτηθείτε αν θέλετε παρόλα αυτά να προχωρήσετε στην έκδοσή του Z. Μπορείτε να επιλέξετε ΝΑΙ και να εκδώσετε Z. Σε αυτή την περίπτωση όμως, το POS ΔΕΝ θα μπορεί να εκδώσει “ΠΑΚΕΤΟ” έως ότου, σε κάποιο επόμενο Z, να ολοκληρωθεί η διαδικασία.

Παρατήρηση: Κάποιες περιγραφές, μπορεί να είναι με σύντμηση ή να διαφέρουν ελαφρώς, όπως και κάποιες από τις διαδικασίες, καθόσον εξαρτώνται από τους διαφορετικούς τύπους POS και τους διαφορετικούς εκκαθαριστές (Acquirers).

ΠΩΛΗΣΕΙΣ

Καθορισμός χειριστή είναι εφικτό να γίνεται πριν από κάθε συναλλαγή (βλ. προγραμματισμός ΠΑΡΑΜΕΤΡΩΝ ΠΩΛΗΣΕΩΝ).

5.1.1. ΠΩΛΗΣΗ ΣΕ ΤΜΗΜΑ

α. ΧΩΡΙΣ ΠΡΟΓΡΑΜΜΑΤΙΣΜΕΝΗ ΤΙΜΗ

Πληκτρολόγηση από το αριθμητικό πληκτρολόγιο της τιμής (π.χ.25) και πίεση του πλήκτρου του επιθυμητού τμήματος προς πώληση [ΤΜΗΜΑ 1] έως [ΤΜΗΜΑ 11] ή [ΕΠΙΠΕΔΟ ΛΕΙΤΟΥΡΓΙΑΣ] και [ΤΜΗΜΑ 10] έως [ΤΜΗΜΑ 20] (π.χ. ΤΜΗΜΑ 2).



β. ΜΕ ΠΡΟΓΡΑΜΜΑΤΙΣΜΕΝΗ ΤΙΜΗ

Πίεση του πλήκτρου του επιθυμητού τμήματος (με ήδη προγραμματισμένη τιμή) προς πώληση [ΤΜΗΜΑ 1] έως [ΤΜΗΜΑ 11] ή [ΕΠΙΠΕΔΟ ΛΕΙΤΟΥΡΓΙΑΣ] και [ΤΜΗΜΑ 10] έως [ΤΜΗΜΑ 20].



5.1.2. ΠΩΛΗΣΗ ΣΕ ΕΙΔΟΣ

α. ΧΩΡΙΣ ΠΡΟΓΡΑΜΜΑΤΙΣΜΕΝΗ ΤΙΜΗ

Πληκτρολόγηση από το αριθμητικό πληκτρολόγιο της τιμής (π.χ.25) και πίεση του πλήκτρου **[ΕΙΔΟΣ]**.

Πληκτρολόγηση του α/α **ΕΙΔΟΥΣ** (01-50.000) (π.χ.75) ή του αριθμού **BARCODE** του επιθυμητού είδους προς πώληση. Αφού γίνει η επιλογή του ΕΙΔΟΥΣ, πίεση του πλήκτρου **[ΜΕΤΡΗΤΑ]** για αποδοχή.

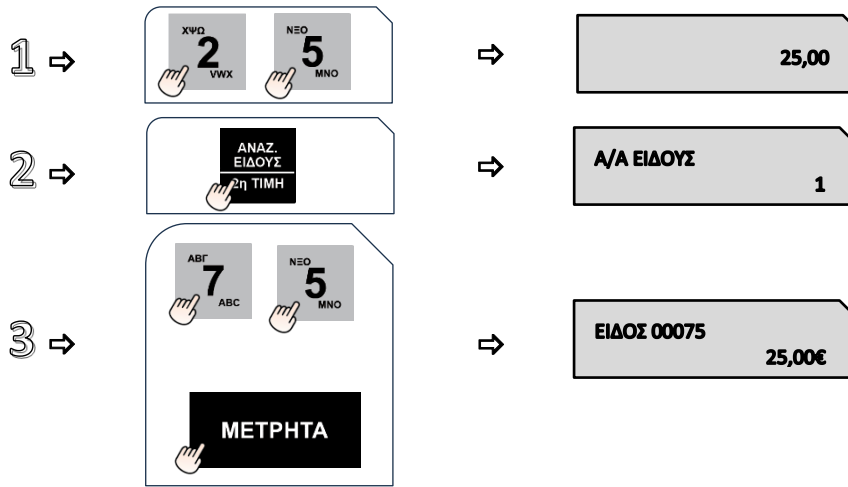

β. ΜΕ ΠΡΟΓΡΑΜΜΑΤΙΣΜΕΝΗ ΤΙΜΗ

Πίεση του πλήκτρου **[ΕΙΔΟΣ]** και πληκτρολόγηση του α/α **ΕΙΔΟΥΣ** (01-50.000) (π.χ.55) (με ήδη προγραμματισμένη τιμή) ή του αριθμού **BARCODE** του επιθυμητού είδους προς πώληση. Αφού γίνει η επιλογή του **ΕΙΔΟΥΣ**, πίεση του πλήκτρου **[ΜΕΤΡΗΤΑ]** για αποδοχή.

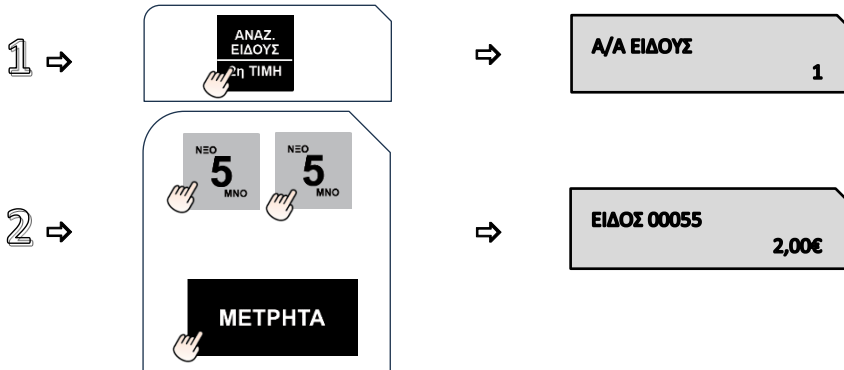

5.1.3. ΠΩΛΗΣΗ ΣΕ ΤΜΗΜΑ ΜΕ ΠΟΣΟΤΗΤΑ

1^{ος} τρόπος

Πληκτρολόγηση από το αριθμητικό πληκτρολόγιο της επιθυμητής ποσότητας (π.χ.3) και πίεση του πλήκτρου [*].

Στη συνέχεια πληκτρολόγηση της τιμής (π.χ. 10) και πίεση του πλήκτρου του επιθυμητού τμήματος προς πώληση [ΤΜΗΜΑ 1] έως [ΤΜΗΜΑ 11] ή [ΕΠΙΠΕΔΟ ΛΕΙΤΟΥΡΓΙΑΣ] και [ΤΜΗΜΑ 10] έως [ΤΜΗΜΑ 20].



2^{ος} τρόπος

Πληκτρολόγηση από το αριθμητικό πληκτρολόγιο της τιμής (π.χ.9) και πίεση του πλήκτρου του επιθυμητού τμήματος προς πώληση [ΤΜΗΜΑ 1] έως [ΤΜΗΜΑ 11] ή [ΕΠΙΠΕΔΟ ΛΕΙΤΟΥΡΓΙΑΣ] και [ΤΜΗΜΑ 10] έως [ΤΜΗΜΑ 20] και στη συνέχεια πίεση του πλήκτρου του τμήματος όσες φορές είναι επιθυμητό.

Στο επάνω αριστερό τμήμα της οθόνης φαίνεται ο αριθμός της επανάληψης κάθε φορά που πιέζετε το πλήκτρο του τμήματος.

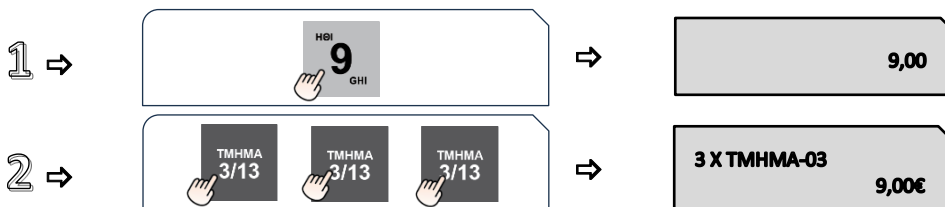

5.1.4. ΚΛΕΙΣΙΜΟ ΑΠΟΔΕΙΞΗΣ

α. ΜΕΤΡΗΤΑ ή ΚΑΡΤΑ ή ΑΛΛΟΣ ΤΡΟΠΟΣ ΠΛΗΡΩΜΗΣ

Αφού έχουν πραγματοποιηθεί οι απαραίτητες συναλλαγές, για να κλείσει η απόδειξη απαιτείται η πίεση του πλήκτρου **[ΜΕΤΡΗΤΑ]** ή **[ΚΑΡΤΑ]** για την επιλογή του τρόπου. (Με το πλήκτρα **[ΚΑΡΤΑ]** επιλέγετε τον επιθυμητό τύπο πληρωμής μεταξύ των ΚΑΡΤΑ ή ΕΤΕΡΟΧΡΟΝΙΣΜΕΝΟ ή QR PAYMENT.)

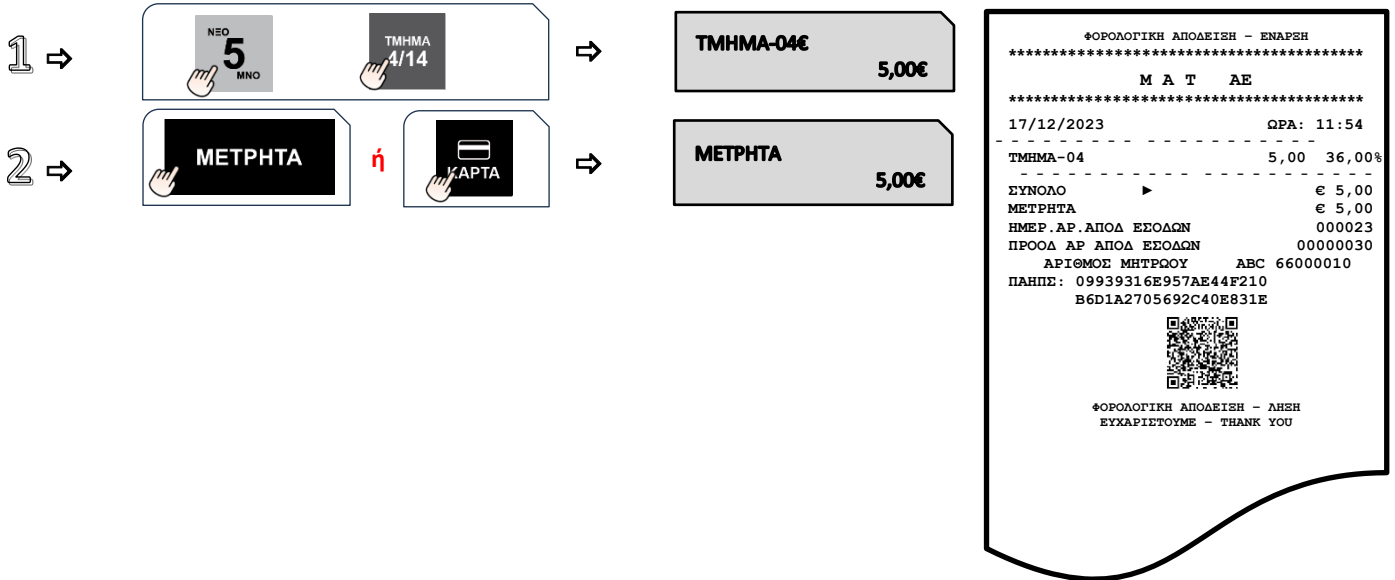



β. ΜΕΙΚΤΟΣ ΤΡΟΠΟΣ ΠΛΗΡΩΜΗΣ

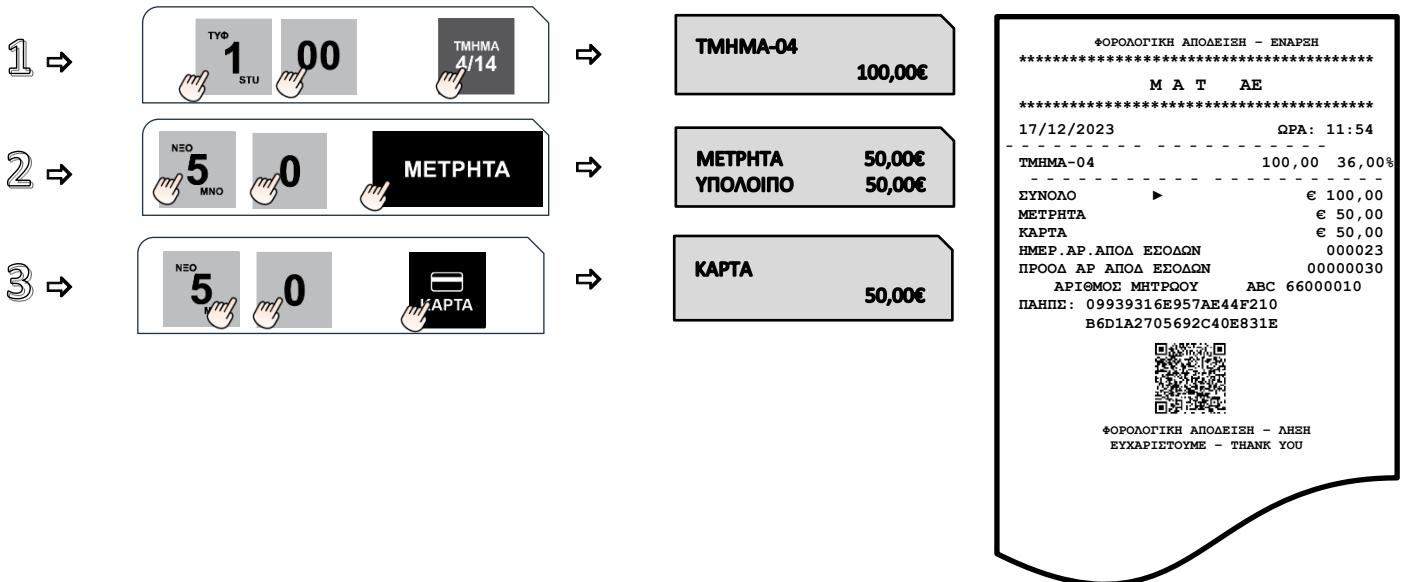

Αφού έχουν πραγματοποιηθεί οι απαραίτητες συναλλαγές εισάγετε το ποσό και πιέστε το πλήκτρο **[ΜΕΤΡΗΤΑ]** ή **[ΚΑΡΤΑ]** για την επιλογή του 1^{ου} τρόπου πληρωμής και συνεχίζετε με τον ίδιο τρόπο ως την ολική εξόφληση της συναλλαγής.



5.1.5. ΥΠΟΛΟΓΙΣΜΟΣ ΡΕΣΤΩΝ

Πριν να κλείσει η απόδειξη με το πλήκτρο [ΜΕΤΡΗΤΑ], πληκτρολογείτε το ποσό που δίνει ο πελάτης (π.χ. 200) και αμέσως μετά πιέστε το πλήκτρο [ΜΕΤΡΗΤΑ]. Τα ρέστα εμφανίζονται στην οθόνη και εκτυπώνονται στην απόδειξη.

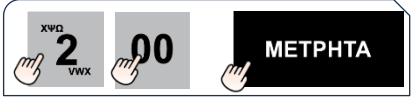
1 ⇒  ⇒ 

2 ⇒  ⇒ 

ΦΟΡΟΛΟΓΙΚΗ ΑΠΟΔΕΙΞΗ - ΕΝΑΡΞΗ

Μ Α Τ Α Ε

17/12/2023 ΩΡΑ: 14:54

ΤΜΗΜΑ-04	100,00	36,00%
----------	--------	--------

ΕΥΝΟΛΟ	€ 100,00	
ΜΕΤΡΗΤΑ	€ 200,00	
ΡΕΣΤΑ-ΕΥΡΩ ΜΕΤΡΗΤΑ	€ 100,00	
ΗΜΕΡ. ΑΡ. ΑΠΟΔ. ΕΣΟΔΩΝ	000030	
ΠΡΟΟΔ. ΑΡ. ΑΠΟΔ. ΕΣΟΔΩΝ	00000037	

ΑΡΙΘΜΟΣ ΜΗΤΡΩΟΥ ABC 66000010
ΠΑΗΠΣ: 09939316E957AE44F210
B6D1A2705692C40E831E





ΦΟΡΟΛΟΓΙΚΗ ΑΠΟΔΕΙΞΗ - ΛΗΞΗ
ΕΥΧΑΡΙΣΤΟΥΜΕ - THANK YOU

5.1.6. ΔΙΟΡΘΩΣΗ

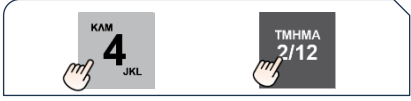
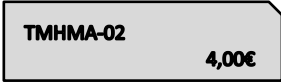
Χρησιμοποιώντας το πλήκτρο [ΑΜΕΣΗ ΔΙΟΡΘΩΣΗ] υπάρχει η δυνατότητα άμεσης και αυτόματης ακύρωσης της τελευταίας κίνησης (πώλησης), **πριν να κλείσει** η απόδειξη.

1 ⇒  ⇒ 

2 ⇒  ⇒ 

ΦΟΡΟΛΟΓΙΚΗ ΑΠΟΔΕΙΞΗ - ΕΝΑΡΞΗ

Μ Α Τ Α Ε

17/12/2023 ΩΡΑ: 11:54

ΤΜΗΜΑ-01	10,00	36,00%
ΤΜΗΜΑ-02	4,00	13,00%

--- ΔΙΟΡΘΩΣΗ ---

ΤΜΗΜΑ-02	- 4,00	13,00%
ΤΜΗΜΑ-03	15,00	24,00%

ΕΥΝΟΛΟ	€ 25,00	
ΜΕΤΡΗΤΑ	€ 25,00	
ΗΜΕΡ. ΑΡ. ΑΠΟΔ. ΕΣΟΔΩΝ	000023	
ΠΡΟΟΔ. ΑΡ. ΑΠΟΔ. ΕΣΟΔΩΝ	00000030	

ΑΡΙΘΜΟΣ ΜΗΤΡΩΟΥ ABC 66000010
ΠΑΗΠΣ: 09939316E957AE44F210
B6D1A2705692C40E831E



ΦΟΡΟΛΟΓΙΚΗ ΑΠΟΔΕΙΞΗ - ΛΗΞΗ
ΕΥΧΑΡΙΣΤΟΥΜΕ - THANK YOU

5.1.7. ΠΡΟΗΓΟΥΜΕΝΗ ΔΙΟΡΘΩΣΗ

Πιέστε τα πλήκτρα [ΕΠΙΠΕΔΟ ΛΕΙΤΟΥΡΓΙΑΣ] και [ΠΡΟΗΓΟΥΜΕΝΗ ΔΙΟΡΘΩΣΗ], πληκτρολογήστε το ακριβές ποσό και μετά πιέστε το πλήκτρο του τμήματος/είδους που θέλετε να διορθώσετε και έχει ήδη πωληθεί μέσα στην απόδειξη.



Η μηχανή διορθώνει ΜΟΝΟ το ακριβές ποσό ή την ακριβή ποσότητα που έχει πωληθεί.

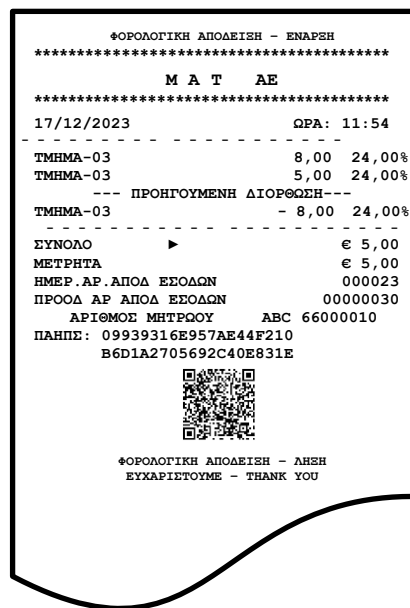
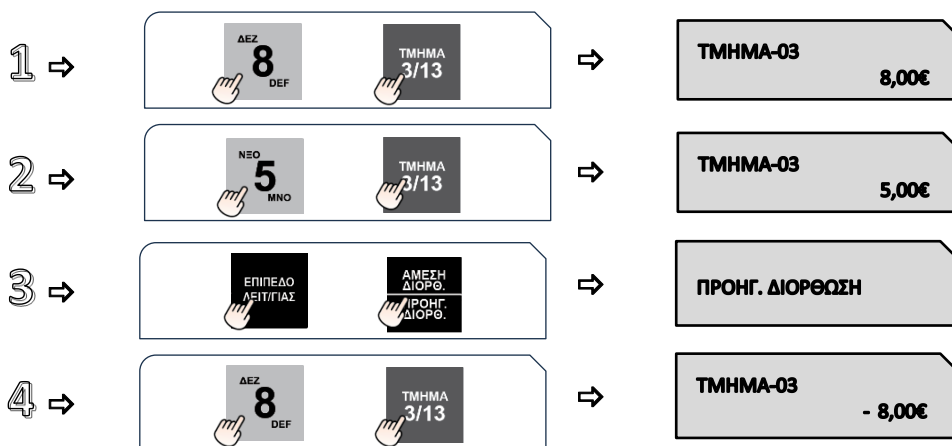

5.1.8. ΑΛΛΑΓΗ

Πληκτρολογείτε το ποσό και το **ΤΜΗΜΑ/ΕΙΔΟΣ** της καινούργιας αγοράς, πατάτε **[ΕΠΙΠΕΔΟ ΛΕΙΤΟΥΡΓΙΑΣ]** και **[ΑΛΛΑΓΗ]** και πληκτρολογείτε το ποσό και το **ΤΜΗΜΑ/ΕΙΔΟΣ** της παλιάς απόδειξης.



Η νέα πώληση θα είναι στον ίδιο συντελεστή ΦΠΑ και η αξία θα είναι ίση ή μεγαλύτερη.

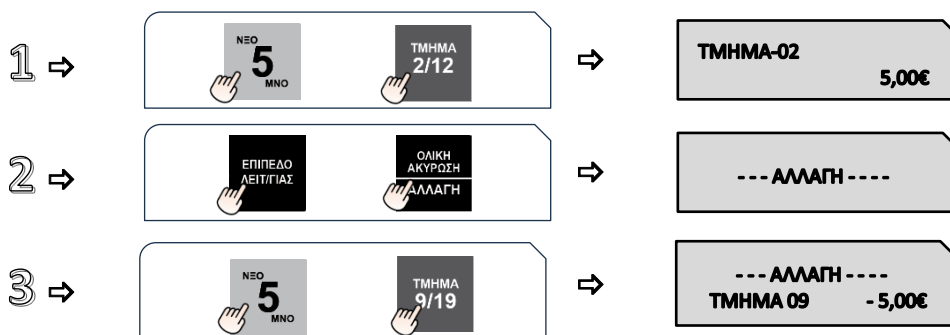

5.1.9. ΟΛΙΚΗ ΑΚΥΡΩΣΗ

Χρησιμοποιείται για την ακύρωση μιας ανοικτής απόδειξης. Η απόδειξη είναι νόμιμη με μηδενική αξία συναλλαγής.

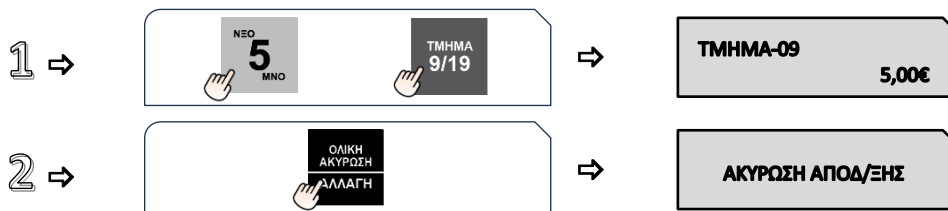

5.1.10. ΠΟΣΟΣΤΙΑΙΑ ΕΚΠΤΩΣΗ ΣΕ ΕΙΔΟΣ/ΤΜΗΜΑ

Μετά την πώληση τμήματος/είδους πληκτρολογήστε το ποσοστό της έκπτωσης και πιάστε το πλήκτρο **[ΕΚΠΤΩΣΗ-%]**. Η ποσοστιαία έκπτωση αφαιρείται από το τελευταίο πωλημένο τμήμα/είδος.

1 →	<div style="display: flex; justify-content: space-between; align-items: center;"> <div style="text-align: center;"> <small>ΤΥΦ</small> 1 <small>STU</small> </div> <div style="text-align: center;"> 00 </div> <div style="text-align: center;"> <small>ΤΜΗΜΑ</small> A/14 </div> </div>	⇒	ΤΜΗΜΑ-04 100,00€
2 →	<div style="display: flex; justify-content: space-between; align-items: center;"> <div style="text-align: center;"> <small>ΝΕΟ</small> 5 <small>MNO</small> </div> <div style="text-align: center;"> 0 </div> <div style="text-align: center;"> <small>ΤΜΗΜΑ</small> 2/12 </div> </div>	⇒	ΤΜΗΜΑ-02 50,00€
3 →	<div style="display: flex; justify-content: space-between; align-items: center;"> <div style="text-align: center;"> <small>ΧΩΔ</small> 2 <small>VWX</small> </div> <div style="text-align: center;"> 0 </div> <div style="text-align: center;"> -% <small>ΠΟΣΟ</small> </div> </div>	⇒	ΕΚΠΤΩΣΗ % - 10,00€

ΦΟΡΟΛΟΓΙΚΗ ΑΠΟΔΕΙΞΗ - ΕΝΑΡΞΗ

Μ Α Τ ΑΕ

17/12/2023 ΩΡΑ: 11:54

ΤΜΗΜΑ-04	100,00	36,00%
ΤΜΗΜΑ-02	50,00	13,00%
ΕΚΠΤΩΣΗ % 20%		- 10,00

ΣΥΝΟΛΟ ▶ € 140,00

ΜΕΤΡΗΤΑ € 140,00

ΗΜΕΡ. ΑΡ. ΑΠΟΔ. ΕΣΟΔΩΝ 000023

ΠΡΟΔ. ΑΡ. ΑΠΟΔ. ΕΣΟΔΩΝ 00000030

ΑΡΙΘΜΟΣ ΜΗΤΡΩΟΥ ABC 66000010

ΠΑΝΗΠ: 09939316E957AE44F210

B6D1A2705692C40E831E

ΦΟΡΟΛΟΓΙΚΗ ΑΠΟΔΕΙΞΗ - ΛΗΞΗ
ΕΥΧΑΡΙΣΤΟΥΜΕ - THANK YOU

5.1.11. ΕΚΠΤΩΣΗ ΠΟΣΟΥ ΣΤΟ ΕΙΔΟΣ/ΤΜΗΜΑ

Μετά την πώληση τμήματος/είδους πληκτρολογήστε την αξία της έκπτωσης και πιάστε τα πλήκτρα **[ΕΠΙΠΕΔΟ ΛΕΙΤΟΥΡΓΙΑΣ]** και **[ΕΚΠΤΩΣΗ ΠΟΣΟΥ]**. Η αξία αυτή αφαιρείται από το τελευταίο πωλημένο τμήμα/είδος.

1 →	<div style="display: flex; justify-content: space-between; align-items: center;"> <div style="text-align: center;"> <small>ΤΥΦ</small> 1 <small>STU</small> </div> <div style="text-align: center;"> 00 </div> <div style="text-align: center;"> <small>ΤΜΗΜΑ</small> A/14 </div> </div>	⇒	ΤΜΗΜΑ-04 100,00€
2 →	<div style="display: flex; justify-content: space-between; align-items: center;"> <div style="text-align: center;"> <small>ΝΕΟ</small> 5 <small>MNO</small> </div> <div style="text-align: center;"> 0 </div> <div style="text-align: center;"> <small>ΤΜΗΜΑ</small> 2/12 </div> </div>	⇒	ΤΜΗΜΑ-02 50,00€
3 →	<div style="display: flex; justify-content: space-between; align-items: center;"> <div style="text-align: center;"> <small>ΤΥΦ</small> 1 <small>STU</small> </div> <div style="text-align: center;"> 0 </div> </div>	⇒	10,00
4 →	<div style="display: flex; justify-content: space-between; align-items: center;"> <div style="text-align: center;"> ΕΠΙΠΕΔΟ <small>ΛΕΙΤΟΥΡΓΙΑΣ</small> </div> <div style="text-align: center;"> -% <small>ΠΟΣΟ</small> </div> </div>	⇒	ΕΚΠΤΩΣΗ ΑΞΙΑΣ - 10,00€

ΦΟΡΟΛΟΓΙΚΗ ΑΠΟΔΕΙΞΗ - ΕΝΑΡΞΗ

Μ Α Τ ΑΕ

17/12/2023 ΩΡΑ: 11:54

ΤΜΗΜΑ-04	100,00	36,00%
ΤΜΗΜΑ-02	50,00	13,00%
ΕΚΠΤΩΣΗ ΑΞΙΑΣ		- 10,00

ΣΥΝΟΛΟ ▶ € 140,00

ΜΕΤΡΗΤΑ € 140,00

ΗΜΕΡ. ΑΡ. ΑΠΟΔ. ΕΣΟΔΩΝ 000023

ΠΡΟΔ. ΑΡ. ΑΠΟΔ. ΕΣΟΔΩΝ 00000030

ΑΡΙΘΜΟΣ ΜΗΤΡΩΟΥ ABC 66000010

ΠΑΝΗΠ: 09939316E957AE44F210

B6D1A2705692C40E831E

ΦΟΡΟΛΟΓΙΚΗ ΑΠΟΔΕΙΞΗ - ΛΗΞΗ
ΕΥΧΑΡΙΣΤΟΥΜΕ - THANK YOU

5.1.12. ΠΟΣΟΣΤΙΑΙΑ ΕΚΠΤΩΣΗ ΣΤΟ ΣΥΝΟΛΟ

Μετά την πώληση ενός ή περισσότερων τμημάτων/ειδών πιέστε το πλήκτρο **[ΜΕΡΙΚΟ ΣΥΝΟΛΟ]**, πληκτρολογήστε το ποσοστό της έκπτωσης και πιέστε το πλήκτρο **[ΕΚΠΤΩΣΗ - %]**.

Η ποσοστιαία έκπτωση στο μερικό σύνολο επιμερίζεται αναλογικά σε όλα τα πωλημένα τμήματα/είδη της απόδειξης.

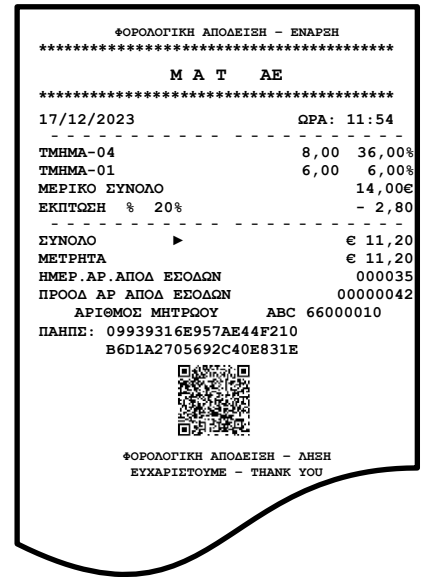
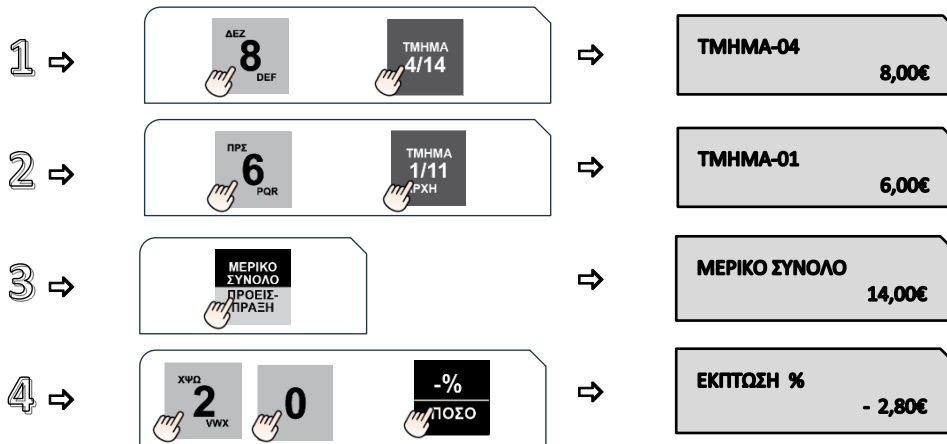

5.1.13. ΕΚΠΤΩΣΗ ΠΟΣΟΥ ΣΤΟ ΣΥΝΟΛΟ

Μετά την πώληση ενός ή περισσότερων τμημάτων/ειδών πιέστε το πλήκτρο **[ΜΕΡΙΚΟ ΣΥΝΟΛΟ]**, πληκτρολογήστε την αξία της έκπτωσης και πιέστε τα πλήκτρα **[ΕΠΙΠΕΔΟ ΛΕΙΤΟΥΡΓΙΑΣ]** και **[ΕΚΠΤΩΣΗ ΠΟΣΟΥ]**.

Η έκπτωση αξίας στο μερικό σύνολο επιμερίζεται αναλογικά σε όλα τα πωλημένα τμήματα/είδη της απόδειξης.

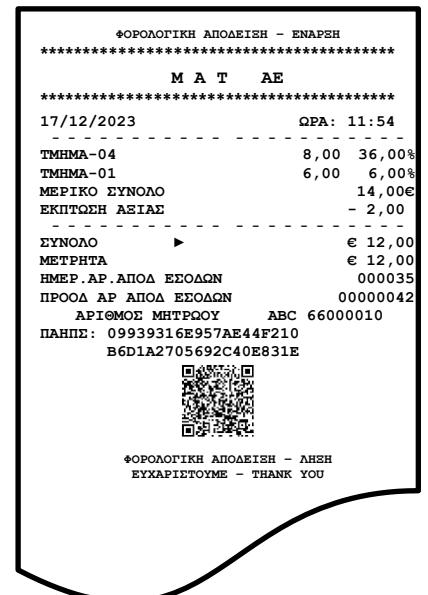

5.1.14. ΕΙΣΠΡΑΞΗ ΜΕ ΚΑΡΤΑ ΤΙΜΟΛΟΓΙΟΥ, ΠΑΡΑΣΤΑΤΙΚΟΥ ή ΠΡΟΕΙΣΠΡΑΞΗ ΑΛΛΟΥ ΠΟΣΟΥ

Έχετε τη δυνατότητα εισπραξης με κάρτα για τις πιο κάτω περιπτώσεις:

1. Έκδοση τιμολογίου myDATA
2. Έκδοση παραστατικού Tax-free (myDATA)
3. Προείσπραξη οποιουδήποτε ποσού που δεν αφορά χρεωστική συναλλαγή λιανικής, όπως προκαταβολές, δόσεις κ.λπ.

Οι χειρισμοί για την εκτέλεση των πιο πάνω λειτουργιών έχουν ως εξής:

Χωρίς συνδρομή “ECR Invoicing”

Επιλέγετε [ΕΠΙΠΕΔΟ ΛΕΙΤΟΥΡΓΙΑΣ] (ή 2ο ΕΠΙΠΕΔΟ), στη συνέχεια [ΜΕΡΙΚΟ ΣΥΝΟΛΟ/ ΠΡΟΕΙΣΠΡΑΞΗ], οπότε θα σας εμφανιστούν οι τρεις ως άνω επιλογές, by default το τιμολόγιο και με το βελάκι οι υπόλοιπες δύο, επιλέγετε την επιθυμητή και επιβεβαιώνετε με [ΜΕΤΡΗΤΑ]. Στη συνέχεια καταχωρείτε το ποσό της συναλλαγής, επιλέγετε [ΚΑΡΤΑ] (ΠΡΟΣΟΧΗ όχι [ΜΕΤΡΗΤΑ]), οπότε η συναλλαγή εξελίσσεται κατά τα γνωστά.

Η ταμειακή μηχανή θα εκτυπώσει ενημερωτικό δελτίο της συγκεκριμένης συναλλαγής



Αν η συναλλαγή αφορά τιμολόγιο myDATA και εφόσον έχει ολοκληρωθεί η πληρωμή ως ανωτέρω, μπορείτε να προβείτε στην έκδοσή του (αν το τιμολόγιο έχει προηγηθεί, κατά την ως άνω διαδικασία, παρέχεται η δυνατότητα να καταχωρηθεί και ο αριθμός του, διαφορετικά το πεδίο αυτό παραμένει κενό ή εισάγετε όποιον αριθμό θέλετε.

Με συνδρομή “ECR Invoicing”



Εφόσον υπάρχει συνδρομή ECR Invoicing, ακολουθείτε τη γνωστή διαδικασία έκδοσης του τιμολογίου και το εξοφλείτε με κάρτα, χωρίς να ακολουθήσετε την πιο πάνω διαδικασία, καθώς αυτή εκτελείται αυτόματα. Για τις υπόλοιπες δύο (tax-free και προείσπραξη), η ως άνω διαδικασία είναι απαραίτητη.

5.2. ΑΝΑΦΟΡΕΣ-ΣΤΑΤΙΣΤΙΚΑ

Έκδοση διάφορων αναφορών στατιστικών.

Πιέστε το πλήκτρο  ΚΛΕΙΔΙ ΣΥΜΒΟΛΑ μία φορά και μετά το πλήκτρο  έως ότου δείτε στην πρώτη σειρά της οθόνης:  >ΑΝΑΦΟΡΕΣ-ΣΤΑΤΙΣ

Πιέστε το πλήκτρο  ΜΕΤΡΗΤΑ για είσοδο στο υπομενού των αναφορών.

Είναι διαθέσιμες οι παρακάτω επιλογές όπου εναλλάσσονται με τα πλήκτρα  ή  δεξιά ή αριστερά:

1. ΣΥΝΟΛΑ ΗΜΕΡΑΣ – Χ
2. ΤΑΜΕΙΟ ΗΜΕΡΑΣ
3. ΠΩΛΗΣΕΙΣ ΕΙΔΩΝ
4. ΠΩΛΗΣΕΙΣ ΤΜΗΜΑΤΩΝ ΗΜΕΡΑΣ
5. ΣΥΝΟΛΟ ΠΩΛΗΣΕΩΝ ΤΜΗΜΑΤΩΝ
6. ΗΜΕΡΗΣΙΑ ΑΝΑΦΟΡΑ ΠΩΛΗΣΕΩΝ ΤΜΗΜΑΤΩΝ
7. ΧΕΙΡΙΣΤΕΣ
8. ΓΕΝΙΚΟΙ ΠΑΡΑΜΕΤΡΟΙ
9. ΣΥΓΚΕΝΤΡΩΤΙΚΑ ΣΥΝΟΛΑ
10. ΑΝΑΦΟΡΑ ΚΑΤΗΓΟΡΙΩΝ
11. ΣΤΑΤΙΣΤΙΚΑ
12. ΠΕΡΙΟΔΙΚΗ Ζ–Ζ
13. ΠΕΡΙΟΔΙΚΗ ΗΜΕΡΟΜΗΝΙΑ
14. ΠΕΡΙΟΔΙΚΗ CMOS
15. ΚΛΕΙΣΙΜΟ Φ.Μ.
16. ΑΠΟΣΤΟΛΗ ΦΜ – Η/Υ
17. ΣΥΝΟΛΑ ΑΝΑΛΗΨΕΩΝ
18. ΑΝΑΦΟΡΑ ΤΡΑΠΕΖΙΩΝ -ΑΝΕΝΕΡΓΟ
19. ΗΜΕΡΗΣΙΑ ΑΝΑΦΟΡΑ ΤΙΜΟΛΟΓΙΩΝ
20. ECR INVOICING
21. ΑΝΑΦΟΡΑ ΛΙΑΝΙΚΗΣ

ΕΙΔΟΣ ΔΕΛΤΙΟΥ		ΣΤΟΙΧΕΙΑ ΔΕΛΤΙΟΥ
1.	ΣΥΝΟΛΑ ΗΜΕΡΑΣ – Χ	Οι ημερήσιες πωλήσεις, οι εκπτώσεις, αυξήσεις, αλλαγές κ.α., η ανάλυση του ταμείου και γενικά η ημερήσια εικόνα πωλήσεων – ταμείου. Αυτό το δελτίο είναι εφικτό να εκδοθεί απεριόριστες φορές κατά την διάρκεια της ημέρας χωρίς να μηδενίζονται τα ημερήσια σύνολα.
2.	ΤΑΜΕΙΟ ΗΜΕΡΑΣ	Η κίνηση του ταμείου είτε από πωλήσεις είτε από εισπράξεις – αναλήψεις έναντι. Η ανάλυση του ταμείου γίνεται ανά τρόπο πληρωμής.
3.	ΠΩΛΗΣΕΙΣ ΕΙΔΩΝ	Οι πωλήσεις των ειδών που έχουν κινηθεί στην διάρκεια της ημέρας . Εκτυπώνεται πριν από το δελτίο Z , γιατί με την έκδοση του δελτίου Z μηδενίζονται αυτόματα οι πωλήσεις ειδών ημέρας.
4.	ΠΩΛΗΣΕΙΣ ΤΜΗΜΑΤΩΝ ΗΜΕΡΑΣ	Οι πωλήσεις των τμημάτων που έχουν κινηθεί στην διάρκεια της ημέρας . Εκτυπώνεται πριν από το δελτίο Z , γιατί με την έκδοση του δελτίου Z μηδενίζονται αυτόματα οι πωλήσεις τμημάτων ημέρας.
5.	ΣΥΝΟΛΟ ΠΩΛΗΣΕΩΝ ΤΜΗΜΑΤΩΝ	Οι συγκεντρωτικές πωλήσεις των τμημάτων από τον τελευταίο μηδενισμό τους. Οι συγκεντρωτικές πωλήσεις τμημάτων παραμένουν καταχωρημένες στην μηχανή έως τον μηδενισμό τους από το βασικό μενού « ΜΗΔΕΝΙΣΜΟΙ ΣΤΑΤΙΣΤΙΚΩΝ ».
6.	ΗΜΕΡΗΣΙΑ ΑΝΑΦΟΡΑ ΤΜΗΜΑΤΩΝ	Οι πωλήσεις των τμημάτων που έχουν κινηθεί σε συγκεκριμένο εύρος ημερομηνιών (τρέχων μήνας, προηγούμενος μήνας, τρίμηνο, από-έως).
7.	ΧΕΙΡΙΣΤΕΣ	Εκτυπώνονται οι πωλήσεις που έχουν γίνει ανά χειριστή (ΗΜΕΡΗΣΙΑ ή ΣΥΓΚΕΝΤΡΩΤΙΚΗ). Υπάρχει η δυνατότητα εκτύπωσης των πωλήσεων ανά συγκεκριμένο χειριστή ή για όλους. Εκτυπώνεται πριν από το δελτίο Z , γιατί με την έκδοση του δελτίου Z μηδενίζονται αυτόματα τα σύνολα πωλήσεων ανά χειριστή.
8.	ΓΕΝΙΚΕΣ ΠΑΡΑΜΕΤΡΟΙ	Μέσα από τις γενικές παραμέτρους μπορούμε να επιλέξουμε προς εκτύπωση τα παρακάτω:
	1. ΛΙΣΤΑ ΕΙΔΩΝ	Εκτύπωση προγραμματισμένων παραμέτρων λίστας επιλεγμένων ειδών «από – έως». Με το πλήκτρο [ΑΚΥΡΩΣΗ] μπορεί να γίνει διακοπή της εκτύπωσης. (Σύνολο ειδών: 50.000) .
	2. ΛΙΣΤΑ ΤΜΗΜΑΤΩΝ	Εκτύπωση προγραμματισμένων παραμέτρων λίστας επιλεγμένων τμημάτων «από – έως». Με το πλήκτρο [ΑΚΥΡΩΣΗ] μπορεί να γίνει διακοπή της εκτύπωσης. (Σύνολο τμημάτων: 100)
	3. ΛΙΣΤΑ ΠΛΗΡΩΜΩΝ	Εκτύπωση προγραμματισμένων παραμέτρων λίστας τρόπων πληρωμής. Με το πλήκτρο [ΑΚΥΡΩΣΗ] μπορεί να γίνει διακοπή της εκτύπωσης. (Σύνολο τρόπων πληρωμής: 20)
	4. ΛΙΣΤΑ ΕΚΠΤΩΣΕΩΝ/ ΑΥΞΗΣΕΩΝ	Εκτύπωση προγραμματισμένων παραμέτρων λίστας εκπτώσεων / αυξήσεων. Με το πλήκτρο [ΑΚΥΡΩΣΗ] μπορεί να γίνει διακοπή της εκτύπωσης. (Σύνολο εκπτώσεων/αυξήσεων: 10)
	5. ΛΙΣΤΑ ΧΕΙΡΙΣΤΩΝ	Εκτύπωση προγραμματισμένων παραμέτρων λίστας χειριστών. Με το πλήκτρο [ΑΚΥΡΩΣΗ] μπορεί να γίνει διακοπή της εκτύπωσης. (Σύνολο χειριστών: 50)
	6. ΛΙΣΤΑ ΠΕΛΑΤΩΝ	Εκτύπωση προγραμματισμένων παραμέτρων λίστας επιλεγμένων πελατών «από – έως». Με το πλήκτρο [ΑΚΥΡΩΣΗ] μπορεί να γίνει διακοπή της εκτύπωσης. (Σύνολο πελατών: 500)
	7. ΛΙΣΤΑ ΤΡΑΠΕΖΙΩΝ	ΑΝΕΝΕΡΓΟ
	8. ΛΙΣΤΑ ΠΑΡΑΜΕΤΡΩΝ	Εκτύπωση των προγραμματισμένων παραμέτρων αναφορών, πωλήσεων, περιφερειακών καθώς και των γενικών παραμέτρων.

9.	ΣΥΓΚΕΝΤΡΩΤΙΚΑ ΣΥΝΟΛΑ	Εκτύπωση συγκεντρωτικού ελέγχου ταμείου από την τελευταία ημερομηνία μηδενισμού στατιστικών.				
10.	ΑΝΑΦΟΡΑ ΚΑΤΗΓΟΡΙΩΝ	Εκτύπωση συγκεντρωτικών στοιχείων (σύνολο πωλήσεων και πωλημένων τεμαχίων) ανά κατηγορία από την τελευταία ημερομηνία μηδενισμού στατιστικών.				
11.	ΣΤΑΤΙΣΤΙΚΑ	Εκτύπωση στατιστικών πωλήσεων από την τελευταία ημερομηνία μηδενισμού στατιστικών. Υπάρχει δυνατότητα επιλογής εκτύπωσης πωλήσεων α) ανά ώρα σε 24ωρη βάση (κωδ.1), β) ανά ημέρα (κωδ.2), γ) ανά μήνα (κωδ.3) και δ) ανά ώρα, ανά ημέρα και ανά μήνα σε ένα δελτίο (κωδ.4).				
12.	ΠΕΡΙΟΔΙΚΗ Ζ - Ζ	<p>Έκδοση αναφοράς από την φορολογική μνήμη για συγκεκριμένο εύρος δελτίων Z (από αριθμό ZX έως αριθμό ZY). Είναι η πιο συνηθισμένη εκτύπωση που προσκομίζεται στις ΔΟΥ για ανάγνωση της φορολογικής μνήμης (εκτύπωση τριών τελευταίων Z) σε περίπτωση κλεισίματος της μηχανής. Προεπιλεγμένο είναι από το Z Νο 1 έως το τελευταίο καταχωρημένο στην φορολογική μνήμη. Αφού γίνει η επιλογή του εύρους των Z στη συνέχεια υπάρχει δυνατότητα επιλογής του είδους αναφοράς:</p> <table border="1"> <tr> <td>Α)ΣΥΝΟΠΤΙΚΗ ΑΝΑΦΟΡΑ</td> <td>Περιέχονται ΣΥΝΟΛΑ ΠΕΡΙΟΔΟΥ (ΜΗ ΠΙΣΤΩΤΙΚΑ ΠΑΡΑΣΤΑΤΙΚΑ, ΠΙΣΤΩΤΙΚΑ ΠΑΡΑΣΤΑΤΙΚΑ, ΜΕΤΑΒΟΛΕΣ), ΤΕΛΕΥΤΑΙΑ ΣΥΝΟΛΑ Φ.Μ. (ΜΗ ΠΙΣΤΩΤΙΚΑ ΠΑΡΑΣΤΑΤΙΚΑ, ΠΙΣΤΩΤΙΚΑ ΠΑΡΑΣΤΑΤΙΚΑ, ΜΕΤΑΒΟΛΕΣ). Στις ΜΕΤΑΒΟΛΕΣ περιέχονται στοιχεία (ΠΛΗΘΟΣ) για τις εξής περιπτώσεις: 1. ΑΠΟΣΥΝΔΕΣΗ ΕΚΤΥΠΩΤΗ 2. ΑΠΟΣΥΝΔΕΣΕΙΣ Φ.Μ. 3. ΒΛΑΒΕΣ ΣΜΟΣ 4. ΕΠΕΜΒΑΣΕΙΣ ΤΕΧΝΙΚΟΥ 5. ΑΛΛΑΓΕΣ Φ.Π.Α. 6. ΑΛΛΑΓΕΣ ΤΙΤΛΟΥ 7. ΒΛΑΒΕΣ ΠΜΗΑΔ 8. ΕΠΙΤΥΧΗΣ ΜΕΤΑΦΟΡΑ ΠΜΗΑΔ 9.ΑΝΕΠΙΤΥΧΗΣ ΜΕΤΑΦΟΡΑ ΠΜΗΑΔ.</td> </tr> <tr> <td>Β)ΑΝΑΛΥΤΙΚΗ ΑΝΑΦΟΡΑ</td> <td>Περιέχονται ΣΥΝΟΛΑ ΑΝΑ Z (ΜΗ ΠΙΣΤΩΤΙΚΑ ΠΑΡΑΣΤΑΤΙΚΑ, ΠΙΣΤΩΤΙΚΑ ΠΑΡΑΣΤΑΤΙΚΑ, ΜΕΤΑΒΟΛΕΣ), ΤΕΛΕΥΤΑΙΑ ΣΥΝΟΛΑ Φ.Μ. (ΜΗ ΠΙΣΤΩΤΙΚΑ ΠΑΡΑΣΤΑΤΙΚΑ, ΠΙΣΤΩΤΙΚΑ ΠΑΡΑΣΤΑΤΙΚΑ, ΜΕΤΑΒΟΛΕΣ), ΥΠΟΓΡΑΦΗ ΗΜΕΡΗΣΙΩΝ ΔΕΔΟΜΕΝΩΝ ΑΝΑ Z. Στις ΜΕΤΑΒΟΛΕΣ περιέχονται στοιχεία (ΠΛΗΘΟΣ) για τις εξής περιπτώσεις: 1. ΑΠΟΣΥΝΔΕΣΗ ΕΚΤΥΠΩΤΗ 2. ΑΠΟΣΥΝΔΕΣΕΙΣ Φ.Μ. 3. ΒΛΑΒΕΣ ΣΜΟΣ 4. ΕΠΕΜΒΑΣΕΙΣ ΤΕΧΝΙΚΟΥ 5. ΑΛΛΑΓΕΣ Φ.Π.Α. 6. ΑΛΛΑΓΕΣ ΤΙΤΛΟΥ 7. ΒΛΑΒΕΣ ΠΜΗΑΔ 8. ΕΠΙΤΥΧΗΣ ΜΕΤΑΦΟΡΑ ΠΜΗΑΔ 9.ΑΝΕΠΙΤΥΧΗΣ ΜΕΤΑΦΟΡΑ ΠΜΗΑΔ.</td> </tr> </table>	Α)ΣΥΝΟΠΤΙΚΗ ΑΝΑΦΟΡΑ	Περιέχονται ΣΥΝΟΛΑ ΠΕΡΙΟΔΟΥ (ΜΗ ΠΙΣΤΩΤΙΚΑ ΠΑΡΑΣΤΑΤΙΚΑ, ΠΙΣΤΩΤΙΚΑ ΠΑΡΑΣΤΑΤΙΚΑ, ΜΕΤΑΒΟΛΕΣ), ΤΕΛΕΥΤΑΙΑ ΣΥΝΟΛΑ Φ.Μ. (ΜΗ ΠΙΣΤΩΤΙΚΑ ΠΑΡΑΣΤΑΤΙΚΑ, ΠΙΣΤΩΤΙΚΑ ΠΑΡΑΣΤΑΤΙΚΑ, ΜΕΤΑΒΟΛΕΣ). Στις ΜΕΤΑΒΟΛΕΣ περιέχονται στοιχεία (ΠΛΗΘΟΣ) για τις εξής περιπτώσεις: 1. ΑΠΟΣΥΝΔΕΣΗ ΕΚΤΥΠΩΤΗ 2. ΑΠΟΣΥΝΔΕΣΕΙΣ Φ.Μ. 3. ΒΛΑΒΕΣ ΣΜΟΣ 4. ΕΠΕΜΒΑΣΕΙΣ ΤΕΧΝΙΚΟΥ 5. ΑΛΛΑΓΕΣ Φ.Π.Α. 6. ΑΛΛΑΓΕΣ ΤΙΤΛΟΥ 7. ΒΛΑΒΕΣ ΠΜΗΑΔ 8. ΕΠΙΤΥΧΗΣ ΜΕΤΑΦΟΡΑ ΠΜΗΑΔ 9.ΑΝΕΠΙΤΥΧΗΣ ΜΕΤΑΦΟΡΑ ΠΜΗΑΔ.	Β)ΑΝΑΛΥΤΙΚΗ ΑΝΑΦΟΡΑ	Περιέχονται ΣΥΝΟΛΑ ΑΝΑ Z (ΜΗ ΠΙΣΤΩΤΙΚΑ ΠΑΡΑΣΤΑΤΙΚΑ, ΠΙΣΤΩΤΙΚΑ ΠΑΡΑΣΤΑΤΙΚΑ, ΜΕΤΑΒΟΛΕΣ), ΤΕΛΕΥΤΑΙΑ ΣΥΝΟΛΑ Φ.Μ. (ΜΗ ΠΙΣΤΩΤΙΚΑ ΠΑΡΑΣΤΑΤΙΚΑ, ΠΙΣΤΩΤΙΚΑ ΠΑΡΑΣΤΑΤΙΚΑ, ΜΕΤΑΒΟΛΕΣ), ΥΠΟΓΡΑΦΗ ΗΜΕΡΗΣΙΩΝ ΔΕΔΟΜΕΝΩΝ ΑΝΑ Z . Στις ΜΕΤΑΒΟΛΕΣ περιέχονται στοιχεία (ΠΛΗΘΟΣ) για τις εξής περιπτώσεις: 1. ΑΠΟΣΥΝΔΕΣΗ ΕΚΤΥΠΩΤΗ 2. ΑΠΟΣΥΝΔΕΣΕΙΣ Φ.Μ. 3. ΒΛΑΒΕΣ ΣΜΟΣ 4. ΕΠΕΜΒΑΣΕΙΣ ΤΕΧΝΙΚΟΥ 5. ΑΛΛΑΓΕΣ Φ.Π.Α. 6. ΑΛΛΑΓΕΣ ΤΙΤΛΟΥ 7. ΒΛΑΒΕΣ ΠΜΗΑΔ 8. ΕΠΙΤΥΧΗΣ ΜΕΤΑΦΟΡΑ ΠΜΗΑΔ 9.ΑΝΕΠΙΤΥΧΗΣ ΜΕΤΑΦΟΡΑ ΠΜΗΑΔ.
Α)ΣΥΝΟΠΤΙΚΗ ΑΝΑΦΟΡΑ	Περιέχονται ΣΥΝΟΛΑ ΠΕΡΙΟΔΟΥ (ΜΗ ΠΙΣΤΩΤΙΚΑ ΠΑΡΑΣΤΑΤΙΚΑ, ΠΙΣΤΩΤΙΚΑ ΠΑΡΑΣΤΑΤΙΚΑ, ΜΕΤΑΒΟΛΕΣ), ΤΕΛΕΥΤΑΙΑ ΣΥΝΟΛΑ Φ.Μ. (ΜΗ ΠΙΣΤΩΤΙΚΑ ΠΑΡΑΣΤΑΤΙΚΑ, ΠΙΣΤΩΤΙΚΑ ΠΑΡΑΣΤΑΤΙΚΑ, ΜΕΤΑΒΟΛΕΣ). Στις ΜΕΤΑΒΟΛΕΣ περιέχονται στοιχεία (ΠΛΗΘΟΣ) για τις εξής περιπτώσεις: 1. ΑΠΟΣΥΝΔΕΣΗ ΕΚΤΥΠΩΤΗ 2. ΑΠΟΣΥΝΔΕΣΕΙΣ Φ.Μ. 3. ΒΛΑΒΕΣ ΣΜΟΣ 4. ΕΠΕΜΒΑΣΕΙΣ ΤΕΧΝΙΚΟΥ 5. ΑΛΛΑΓΕΣ Φ.Π.Α. 6. ΑΛΛΑΓΕΣ ΤΙΤΛΟΥ 7. ΒΛΑΒΕΣ ΠΜΗΑΔ 8. ΕΠΙΤΥΧΗΣ ΜΕΤΑΦΟΡΑ ΠΜΗΑΔ 9.ΑΝΕΠΙΤΥΧΗΣ ΜΕΤΑΦΟΡΑ ΠΜΗΑΔ.					
Β)ΑΝΑΛΥΤΙΚΗ ΑΝΑΦΟΡΑ	Περιέχονται ΣΥΝΟΛΑ ΑΝΑ Z (ΜΗ ΠΙΣΤΩΤΙΚΑ ΠΑΡΑΣΤΑΤΙΚΑ, ΠΙΣΤΩΤΙΚΑ ΠΑΡΑΣΤΑΤΙΚΑ, ΜΕΤΑΒΟΛΕΣ), ΤΕΛΕΥΤΑΙΑ ΣΥΝΟΛΑ Φ.Μ. (ΜΗ ΠΙΣΤΩΤΙΚΑ ΠΑΡΑΣΤΑΤΙΚΑ, ΠΙΣΤΩΤΙΚΑ ΠΑΡΑΣΤΑΤΙΚΑ, ΜΕΤΑΒΟΛΕΣ), ΥΠΟΓΡΑΦΗ ΗΜΕΡΗΣΙΩΝ ΔΕΔΟΜΕΝΩΝ ΑΝΑ Z . Στις ΜΕΤΑΒΟΛΕΣ περιέχονται στοιχεία (ΠΛΗΘΟΣ) για τις εξής περιπτώσεις: 1. ΑΠΟΣΥΝΔΕΣΗ ΕΚΤΥΠΩΤΗ 2. ΑΠΟΣΥΝΔΕΣΕΙΣ Φ.Μ. 3. ΒΛΑΒΕΣ ΣΜΟΣ 4. ΕΠΕΜΒΑΣΕΙΣ ΤΕΧΝΙΚΟΥ 5. ΑΛΛΑΓΕΣ Φ.Π.Α. 6. ΑΛΛΑΓΕΣ ΤΙΤΛΟΥ 7. ΒΛΑΒΕΣ ΠΜΗΑΔ 8. ΕΠΙΤΥΧΗΣ ΜΕΤΑΦΟΡΑ ΠΜΗΑΔ 9.ΑΝΕΠΙΤΥΧΗΣ ΜΕΤΑΦΟΡΑ ΠΜΗΑΔ.					

		Γ)ΑΝΑΓΝΩΣΗ ΗΛΕΚΤΡΟΝΙΚΩΝ ΨΗΦΙΑΚΩΝ ΥΠΟΓΡΑΦΩΝ	<p>Περιέχονται ΥΠΟΓΡΑΦΕΣ ΗΜΕΡΗΣΙΩΝ ΔΕΔΟΜΕΝΩΝ ΑΝΑ Ζ, ΤΕΛΕΥΤΑΙΑ ΣΥΝΟΛΑ Φ.Μ (ΜΗ ΠΙΣΤΩΤΙΚΑ ΠΑΡΑΣΤΑΤΙΚΑ, ΠΙΣΤΩΤΙΚΑ ΠΑΡΑΣΤΑΤΙΚΑ, ΜΕΤΑΒΟΛΕΣ). Στις ΜΕΤΑΒΟΛΕΣ περιέχονται στοιχεία καθώς και το πλήθος των παρακάτω περιπτώσεων για τη συνολική λειτουργία της μηχανής:</p> <ol style="list-style-type: none"> 1. ΑΠΟΣΥΝΔΕΣΗ ΕΚΤΥΠΩΤΗ 2. ΑΠΟΣΥΝΔΕΣΕΙΣ Φ.Μ. 3. ΒΛΑΒΕΣ ΣΜΟΣ 4. ΕΠΕΜΒΑΣΕΙΣ ΤΕΧΝΙΚΟΥ 5. ΑΛΛΑΓΕΣ Φ.Π.Α. 6. ΑΛΛΑΓΕΣ ΤΙΤΛΟΥ 7. ΒΛΑΒΕΣ ΠΜΗΑΔ 8. ΕΠΙΤΥΧΗΣ ΜΕΤΑΦΟΡΑ ΠΜΗΑΔ 9. ΑΝΕΠΙΤΥΧΗΣ ΜΕΤΑΦΟΡΑ ΠΜΗΑ
13.	ΠΕΡΙΟΔΙΚΗ ΗΜΕΡΟΜΗΝΙΑ		<p>Έκδοση αναφοράς από την φορολογική μνήμη για συγκεκριμένο εύρος ημερομηνιών (από ημ/νία ΗΗ/ΜΜ/ΕΕ έως ημ/νία ΗΗ/ΜΜ/ΕΕ). Προεπιλεγμένη είναι η ημ/νία της ημέρας. Αφού γίνει η επιλογή του εύρους των ημερομηνιών στη συνέχεια υπάρχει δυνατότητα επιλογής του είδους αναφοράς:</p>
		Α)ΣΥΝΟΠΤΙΚΗ ΑΝΑΦΟΡΑ	<p>Περιέχονται ΣΥΝΟΛΑ ΠΕΡΙΟΔΟΥ (ΜΗ ΠΙΣΤΩΤΙΚΑ ΠΑΡΑΣΤΑΤΙΚΑ, ΠΙΣΤΩΤΙΚΑ ΠΑΡΑΣΤΑΤΙΚΑ, ΜΕΤΑΒΟΛΕΣ), ΤΕΛΕΥΤΑΙΑ ΣΥΝΟΛΑ Φ.Μ. (ΜΗ ΠΙΣΤΩΤΙΚΑ ΠΑΡΑΣΤΑΤΙΚΑ, ΠΙΣΤΩΤΙΚΑ ΠΑΡΑΣΤΑΤΙΚΑ, ΜΕΤΑΒΟΛΕΣ). Στις ΜΕΤΑΒΟΛΕΣ περιέχονται στοιχεία (ΠΛΗΘΟΣ) για τις εξής περιπτώσεις:</p> <ol style="list-style-type: none"> 1. ΑΠΟΣΥΝΔΕΣΗ ΕΚΤΥΠΩΤΗ 2. ΑΠΟΣΥΝΔΕΣΕΙΣ Φ.Μ. 3. ΒΛΑΒΕΣ ΣΜΟΣ 4. ΕΠΕΜΒΑΣΕΙΣ ΤΕΧΝΙΚΟΥ 5. ΑΛΛΑΓΕΣ Φ.Π.Α. 6. ΑΛΛΑΓΕΣ ΤΙΤΛΟΥ 7. ΒΛΑΒΕΣ ΠΜΗΑΔ 8. ΕΠΙΤΥΧΗΣ ΜΕΤΑΦΟΡΑ ΠΜΗΑΔ 9. ΑΝΕΠΙΤΥΧΗΣ ΜΕΤΑΦΟΡΑ ΠΜΗΑΔ.
		Β)ΑΝΑΛΥΤΙΚΗ ΑΝΑΦΟΡΑ	<p>Περιέχονται ΣΥΝΟΛΑ ΑΝΑ Ζ (ΜΗ ΠΙΣΤΩΤΙΚΑ ΠΑΡΑΣΤΑΤΙΚΑ, ΠΙΣΤΩΤΙΚΑ ΠΑΡΑΣΤΑΤΙΚΑ, ΜΕΤΑΒΟΛΕΣ), ΤΕΛΕΥΤΑΙΑ ΣΥΝΟΛΑ Φ.Μ. (ΜΗ ΠΙΣΤΩΤΙΚΑ ΠΑΡΑΣΤΑΤΙΚΑ, ΠΙΣΤΩΤΙΚΑ ΠΑΡΑΣΤΑΤΙΚΑ, ΜΕΤΑΒΟΛΕΣ), ΥΠΟΓΡΑΦΗ ΗΜΕΡΗΣΙΩΝ ΔΕΔΟΜΕΝΩΝ ΑΝΑ Ζ. Στις ΜΕΤΑΒΟΛΕΣ περιέχονται στοιχεία (ΠΛΗΘΟΣ) για τις εξής περιπτώσεις:</p> <ol style="list-style-type: none"> 1. ΑΠΟΣΥΝΔΕΣΗ ΕΚΤΥΠΩΤΗ 2. ΑΠΟΣΥΝΔΕΣΕΙΣ Φ.Μ. 3. ΒΛΑΒΕΣ ΣΜΟΣ 4. ΕΠΕΜΒΑΣΕΙΣ ΤΕΧΝΙΚΟΥ 5. ΑΛΛΑΓΕΣ Φ.Π.Α. 6. ΑΛΛΑΓΕΣ ΤΙΤΛΟΥ 7. ΒΛΑΒΕΣ ΠΜΗΑΔ 8. ΕΠΙΤΥΧΗΣ ΜΕΤΑΦΟΡΑ ΠΜΗΑΔ 9. ΑΝΕΠΙΤΥΧΗΣ ΜΕΤΑΦΟΡΑ ΠΜΗΑΔ.

		Γ)ΑΝΑΓΝΩΣΗ ΗΛΕΚΤΡΟΝΙΚΩΝ ΨΗΦΙΑΚΩΝ ΥΠΟΓΡΑΦΩΝ	<p>Περιέχονται ΥΠΟΓΡΑΦΕΣ ΗΜΕΡΗΣΙΩΝ ΔΕΔΟΜΕΝΩΝ ΑΝΑ Ζ, ΤΕΛΕΥΤΑΙΑ ΣΥΝΟΛΑ Φ.Μ (ΜΗ ΠΙΣΤΩΤΙΚΑ ΠΑΡΑΣΤΑΤΙΚΑ, ΠΙΣΤΩΤΙΚΑ ΠΑΡΑΣΤΑΤΙΚΑ, ΜΕΤΑΒΟΛΕΣ). Στις ΜΕΤΑΒΟΛΕΣ περιέχονται στοιχεία καθώς και το πλήθος των παρακάτω περιπτώσεων για τη συνολική λειτουργία της μηχανής:</p> <ol style="list-style-type: none"> 1. ΑΠΟΣΥΝΔΕΣΗ ΕΚΤΥΠΩΤΗ 2. ΑΠΟΣΥΝΔΕΣΕΙΣ Φ.Μ. 3. ΒΛΑΒΕΣ ΣΜΟΣ 4. ΕΠΕΜΒΑΣΕΙΣ ΤΕΧΝΙΚΟΥ 5. ΑΛΛΑΓΕΣ Φ.Π.Α. 6. ΑΛΛΑΓΕΣ ΤΙΤΛΟΥ 7. ΒΛΑΒΕΣ ΠΜΗΑΔ 8. ΕΠΙΤΥΧΗΣ ΜΕΤΑΦΟΡΑ ΠΜΗΑΔ 9. ΑΝΕΠΙΤΥΧΗΣ ΜΕΤΑΦΟΡΑ ΠΜΗΑΔ.
14.	ΠΕΡΙΟΔΙΚΗ ΣΜΟΣ		<p>Περιέχονται τελευταία σύνολα ΦΜ, χωρισμένα σε ΜΗ ΠΙΣΤΩΤΙΚΑ ΠΑΡΑΣΤΑΤΙΚΑ και σε ΠΙΣΤΩΤΙΚΑ ΠΑΡΑΣΤΑΤΙΚΑ καθώς επίσης και οι ΜΕΤΑΒΟΛΕΣ. Αυτά τα στοιχεία παρέχονται για το συγκεκριμένο εύρος βλαβών σμος το οποίο ζητείται κάθε φορά. Στις ΜΕΤΑΒΟΛΕΣ απεικονίζονται οι κάτωθι περιπτώσεις:</p> <ol style="list-style-type: none"> 1. ΑΠΟΣΥΝΔΕΣΗ ΕΚΤΥΠΩΤΗ 2. ΑΠΟΣΥΝΔΕΣΕΙΣ Φ.Μ. 3. ΒΛΑΒΕΣ ΣΜΟΣ 4. ΕΠΕΜΒΑΣΕΙΣ ΤΕΧΝΙΚΟΥ 5. ΑΛΛΑΓΕΣ Φ.Π.Α. 6. ΑΛΛΑΓΕΣ ΤΙΤΛΟΥ 7. ΒΛΑΒΕΣ ΠΜΗΑΔ 8. ΕΠΙΤΥΧΗΣ ΜΕΤΑΦΟΡΑ ΠΜΗΑΔ 9. ΑΝΕΠΙΤΥΧΗΣ ΜΕΤΑΦΟΡΑ ΠΜΗΑΔ.
15.	ΚΛΕΙΣΙΜΟ Φ.Μ.		<p>Έκδοση αναλυτικής εκτύπωσης των τριών (3) τελευταίων Ζ, για προσκόμιση στην ΔΟΥ του πελάτη σε περίπτωση που κλείνει/παύει να λειτουργεί η μηχανή (π.χ. μεταβίβαση, πλήρωση Φ.Μ.)</p>
16.	ΑΠΟΣΤΟΛΗ Φ.Μ. – Η/Υ		<p>Αποστολή περιεχομένων Φορολογικής Μήνης από αριθμό Ζ έως αριθμό Ζ ή από ημ/νία έως ημ/νία (Αναλυτική Αναφορά), μέσω της σειριακής θύρας σε Η/Υ κάνοντας χρήση του προγράμματος ανάγνωσης Φ.Μ. Υπάρχει δυνατότητα επιλογής του είδους αναφοράς:</p>
		Α)ΣΥΝΟΠΤΙΚΗ ΑΝΑΦΟΡΑ	<p>Περιέχονται ΣΥΝΟΛΑ ΠΕΡΙΟΔΟΥ (ΜΗ ΠΙΣΤΩΤΙΚΑ ΠΑΡΑΣΤΑΤΙΚΑ, ΠΙΣΤΩΤΙΚΑ ΠΑΡΑΣΤΑΤΙΚΑ, ΜΕΤΑΒΟΛΕΣ), ΤΕΛΕΥΤΑΙΑ ΣΥΝΟΛΑ Φ.Μ. (ΜΗ ΠΙΣΤΩΤΙΚΑ ΠΑΡΑΣΤΑΤΙΚΑ, ΠΙΣΤΩΤΙΚΑ ΠΑΡΑΣΤΑΤΙΚΑ, ΜΕΤΑΒΟΛΕΣ). Στις ΜΕΤΑΒΟΛΕΣ περιέχονται στοιχεία (ΠΛΗΘΟΣ) για τις εξής περιπτώσεις:</p> <ol style="list-style-type: none"> 1. ΑΠΟΣΥΝΔΕΣΗ ΕΚΤΥΠΩΤΗ 2. ΑΠΟΣΥΝΔΕΣΕΙΣ Φ.Μ. 3. ΒΛΑΒΕΣ ΣΜΟΣ 4. ΕΠΕΜΒΑΣΕΙΣ ΤΕΧΝΙΚΟΥ 5. ΑΛΛΑΓΕΣ Φ.Π.Α. 6. ΑΛΛΑΓΕΣ ΤΙΤΛΟΥ 7. ΒΛΑΒΕΣ ΠΜΗΑΔ 8. ΕΠΙΤΥΧΗΣ ΜΕΤΑΦΟΡΑ ΠΜΗΑΔ 9. ΑΝΕΠΙΤΥΧΗΣ ΜΕΤΑΦΟΡΑ ΠΜΗΑΔ.

		Β)ΑΝΑΛΥΤΙΚΗ ΑΝΑΦΟΡΑ Περιέχονται ΣΥΝΟΛΑ ΑΝΑ Ζ (ΜΗ ΠΙΣΤΩΤΙΚΑ ΠΑΡΑΣΤΑΤΙΚΑ, ΠΙΣΤΩΤΙΚΑ ΠΑΡΑΣΤΑΤΙΚΑ, ΜΕΤΑΒΟΛΕΣ), ΤΕΛΕΥΤΑΙΑ ΣΥΝΟΛΑ Φ.Μ. (ΜΗ ΠΙΣΤΩΤΙΚΑ ΠΑΡΑΣΤΑΤΙΚΑ, ΠΙΣΤΩΤΙΚΑ ΠΑΡΑΣΤΑΤΙΚΑ, ΜΕΤΑΒΟΛΕΣ), ΥΠΟΓΡΑΦΗ ΗΜΕΡΗΣΙΩΝ ΔΕΔΟΜΕΝΩΝ ΑΝΑ Ζ. Στις ΜΕΤΑΒΟΛΕΣ περιέχονται στοιχεία (ΠΛΗΘΟΣ) για τις εξής περιπτώσεις: 1. ΑΠΟΣΥΝΔΕΣΗ ΕΚΤΥΠΩΤΗ 2. ΑΠΟΣΥΝΔΕΣΕΙΣ Φ.Μ. 3. ΒΛΑΒΕΣ ΣΜΟΣ 4. ΕΠΕΜΒΑΣΕΙΣ ΤΕΧΝΙΚΟΥ 5. ΑΛΛΑΓΕΣ Φ.Π.Α. 6. ΑΛΛΑΓΕΣ ΤΙΤΛΟΥ 7. ΒΛΑΒΕΣ ΠΜΗΑΔ 8. ΕΠΙΤΥΧΗΣ ΜΕΤΑΦΟΡΑ ΠΜΗΑΔ 9. ΑΝΕΠΙΤΥΧΗΣ ΜΕΤΑΦΟΡΑ ΠΜΗΑΔ.
		Γ)ΑΝΑΓΝΩΣΗ ΗΛΕΚΤΡΟΝΙΚΩΝ ΨΗΦΙΑΚΩΝ ΥΠΟΓΡΑΦΩΝ Περιέχονται ΥΠΟΓΡΑΦΕΣ ΗΜΕΡΗΣΙΩΝ ΔΕΔΟΜΕΝΩΝ ΑΝΑ Ζ, ΤΕΛΕΥΤΑΙΑ ΣΥΝΟΛΑ Φ.Μ (ΜΗ ΠΙΣΤΩΤΙΚΑ ΠΑΡΑΣΤΑΤΙΚΑ, ΠΙΣΤΩΤΙΚΑ ΠΑΡΑΣΤΑΤΙΚΑ, ΜΕΤΑΒΟΛΕΣ). Στις ΜΕΤΑΒΟΛΕΣ περιέχονται στοιχεία καθώς και το πλήθος των παρακάτω περιπτώσεων για τη συνολική λειτουργία της μηχανής: 1. ΑΠΟΣΥΝΔΕΣΗ ΕΚΤΥΠΩΤΗ 2. ΑΠΟΣΥΝΔΕΣΕΙΣ Φ.Μ. 3. ΒΛΑΒΕΣ ΣΜΟΣ 4. ΕΠΕΜΒΑΣΕΙΣ ΤΕΧΝΙΚΟΥ 5. ΑΛΛΑΓΕΣ Φ.Π.Α. 6. ΑΛΛΑΓΕΣ ΤΙΤΛΟΥ 7. ΒΛΑΒΕΣ ΠΜΗΑΔ 8. ΕΠΙΤΥΧΗΣ ΜΕΤΑΦΟΡΑ ΠΜΗΑΔ 9. ΑΝΕΠΙΤΥΧΗΣ ΜΕΤΑΦΟΡΑ ΠΜΗΑΔ.
17.	ΣΥΝΟΛΑ ΑΝΑΛΗΨΕΩΝ	Εκτύπωση συγκεντρωτικού ελέγχου ειδικών αναλήψεων έναντι από την τελευταία ημερομηνία μηδενισμού τους.
18.	ΑΝΑΦΟΡΑ ΤΡΑΠΕΖΙΩΝ	ΑΝΕΝΕΡΓΟ
19.	ΗΜΕΡΗΣΙΑ ΑΝΑΦΟΡΑ ΤΙΜΟΛΟΓΙΩΝ	Εκτύπωση συνοπτικής κίνησης ΠΩΛΗΣΕΩΝ – ΠΙΣΤΩΣΕΩΝ ΤΙΜΟΛΟΓΙΩΝ ανά ΦΠΑ. Ισχύει μόνο για τους συνδρομητές της υπηρεσίας ecr Invoicing (συνδρομή έκδοσης τιμολογίων)
20.	ECR INVOICING	Εκτύπωση ημερολογιακής αναφοράς ΤΙΜΟΛΟΓΙΩΝ και ΠΙΣΤΩΤΙΚΩΝ ανά κατηγορία ΦΠΑ (ΕΙΣΠΡΑΞΗ, ΚΑΘΑΡΗ ΑΞΙΑ, ΑΞΙΑ ΦΠΑ) και ανάλυση ανά ΕΜΠΟΡΕΥΜΑΤΑ, ΠΡΟΪΟΝΤΑ ΚΑΙ ΥΠΗΡΕΣΙΕΣ. Δυνατότητα επιλογής περιόδου (ΤΡΕΧΩΝ ΜΗΝΑΣ, ΠΡΟΗΓΟΥΜΕΝΟΣ ΜΗΝΑΣ, ΤΡΙΜΗΝΟ, ΑΠΟ-ΕΩΣ). Ισχύει μόνο για τους συνδρομητές της υπηρεσίας ecr Invoicing (συνδρομή έκδοσης τιμολογίων)
21.	ΑΝΑΦΟΡΑ ΛΙΑΝΙΚΗΣ	Εκτύπωση ημερολογιακής αναφοράς αποδείξεων ανά κατηγορία ΦΠΑ (ΕΙΣΠΡΑΞΗ, ΚΑΘΑΡΗ ΑΞΙΑ, ΑΞΙΑ ΦΠΑ) και ανάλυση ανά ΕΜΠΟΡΕΥΜΑΤΑ, ΠΡΟΪΟΝΤΑ ΚΑΙ ΥΠΗΡΕΣΙΕΣ. Δυνατότητα επιλογής περιόδου (ΤΡΕΧΩΝ ΜΗΝΑΣ, ΠΡΟΗΓΟΥΜΕΝΟΣ ΜΗΝΑΣ, ΤΡΙΜΗΝΟ, ΑΠΟ-ΕΩΣ).

5.3. ΠΡΟΓΡΑΜΜΑΤΙΣΜΟΣ

Πιέστε το πλήκτρο  ΚΛΕΙΔΙ ΣΥΜΒΟΛΑ μία φορά και μετά το πλήκτρο 

έως ότου δείτε στην πρώτη σειρά της οθόνης: 

Πιέστε το πλήκτρο  ΜΕΤΡΗΤΑ για είσοδο στο υπομενού του προγραμματισμού.

Βασικά πλήκτρα που χρησιμοποιούνται είναι τα εξής:

 ΜΕΤΡΗΤΑ	Αποδοχή επιλογής (ENTER)	 ΠΙΣΩ	Αναίρεση επιλογής, έξοδος (ESCAPE)
 00	Αριστερή μετακίνηση (Left Cursor)		Δεξιά μετακίνηση (Right Cursor)
 ΤΜΗΜΑ 6/16 CLR.	Διαγραφή ολόκληρης γραμμής	 ΤΜΗΜΑ 7/17 ΔΙΑΓΡ.	Διαγραφή χαρακτήρα
 ΤΜΗΜΑ 1/11 ΑΡΧΗ	Επαναφορά της αρχικής γραμμής (που ήταν ήδη προγραμματισμένη)	 *	Ενεργοποίηση γραφής «πεζών» λατινικών.

 ΚΛΕΙΔΙ ΣΥΜΒΟΛΑ

Για εισαγωγή συμβόλων
Πιέζοντας μια φορά εμφανίζονται οι παρακάτω χαρακτήρες και αφού γίνει η επιλογή, με το πλήκτρο [ΜΕΤΡΗΤΑ] γίνεται η αποδοχή.
.-/*?!@#\$\$%&()+_ =;,;<>[]'''

 ΑΒΓ 7 ABC	 ΔΕΖ 8 DEF	 ΗΘΙ 9 GHI
 ΚΛΜ 4 JKL	 ΝΞΟ 5 MNO	 ΠΡΣ 6 PQR
 ΤΥΦ 1 STU	 ΧΨΩ 2 VWX	 3 YZ
 0	 00	

Το αλφαριθμητικό πληκτρολόγιο χρησιμοποιείται σύμφωνα με τους χαρακτήρες που είναι τυπωμένοι επάνω στα πλήκτρα. Πατώντας επαναλαμβανόμενα επιλέγουμε ποιόν από τους χαρακτήρες / αριθμό επιθυμούμε.

Είναι διαθέσιμες οι παρακάτω επιλογές όπου εναλλάσσονται με τα πλήκτρα



ή



αριστερά ή δεξιά:

1. ΕΙΔΩΝ
2. ΤΜΗΜΑΤΩΝ
3. ΠΑΡΑΜΕΤΡΩΝ ΠΩΛΗΣΕΩΝ
4. ΠΑΡΑΜΕΤΡΩΝ ΑΝΑΦΟΡΩΝ
5. ΠΑΡΑΜΕΤΡΩΝ ΠΕΡΙΦΕΡΕΙΑΚΩΝ
6. ΓΕΝΙΚΩΝ ΠΑΡΑΜΕΤΡΩΝ
7. ETHERNET
8. ΧΕΙΡΙΣΤΩΝ
9. ΠΕΛΑΤΩΝ
10. ΠΛΗΡΩΜΩΝ
11. ΕΚΠΤΩΣΕΩΝ / ΑΥΞΗΣΕΩΝ
12. ΕΙΣΙΤΗΡΙΩΝ
13. ΚΟΥΠΟΝΙΩΝ
14. ΚΑΤΗΓΟΡΙΩΝ
15. ΤΙΤΛΟΥ
16. ΥΠΟΤΙΤΛΟΥ
17. ΣΥΝΤΕΛΕΣΤΩΝ ΦΠΑ
18. ΩΡΑΣ – ΗΜΕΡΟΜΗΝΙΑΣ
19. ΕΙΚΟΝΙΔΙΩΝ
20. ΜΗΝΥΜΑΤΩΝ
21. ΠΛΗΚΤΡΩΝ
22. ΠΑΡΑΜΕΤΡΩΝ ΓΙΑ ΑΠΟΣΤΟΛΗ ΓΓΠΣ
23. ΜΠΑΤΑΡΙΑΣ
24. ΕFTPOS
25. ΑΝΑΛΗΨΕΙΣ
26. ΤΡΑΠΕΖΙΑ - ΑΝΕΝΕΡΓΟ
27. LINK4ALL
28. ΕΚΤΥΠΩΣΗ ΠΑΡΑΜΕΤΡΩΝ
29. WIFI

5.3.1.ΠΡΟΓΡΑΜΜΑΤΙΣΜΟΣ ΕΙΔΩΝ

Υπάρχει δυνατότητα προγραμματισμού **50.000 ΕΙΔΩΝ**.

Εργασιακά είναι προγραμματισμένοι οι κωδικοί των **100 πρώτων ΕΙΔΩΝ** (όπου ο α/α ΕΙΔΟΥΣ Νο 1 έχει κωδικό ΕΙΔΟΥΣ 000000000000001 έως Νο 100 αντίστοιχα με κωδικό ΕΙΔΟΥΣ 000000000000100).

1	Επιλέγετε από το μενού του ΠΡΟΓΡΑΜΜΑΤΙΣΜΟΥ: <input type="text" value=" >ΕΙΔΩΝ"/>																								
2	<p>Πιέστε το πλήκτρο [ΜΕΤΡΗΤΑ] για αποδοχή και στη συνέχεια στην οθόνη εμφανίζεται:</p> <div style="border: 1px solid black; padding: 2px; width: fit-content; margin-bottom: 5px;">BARCODE:</div> <p>α) Πληκτρολογήστε τον κωδικό BARCODE ή “σαρώστε” με το Barcode Reader και πιέστε το πλήκτρο [ΜΕΤΡΗΤΑ] για αποδοχή ή</p> <p>β) πιέστε το πλήκτρο [ΜΕΤΡΗΤΑ] όπου στην οθόνη εμφανίζεται: <input style="width: 100px;" type="text" value=" Α/Α ΕΙΔΟΥΣ 1"/></p> <p>Καταχωρείστε τον α/α του ΕΙΔΟΥΣ που επιθυμείτε να προγραμματίσετε και πιέστε το πλήκτρο [ΜΕΤΡΗΤΑ] για αποδοχή.</p>																								
3	<p>Στην οθόνη εμφανίζεται: <input style="width: 100px;" type="text" value=" <> ΕΙΔΟΣ ΑΛΓΗ"/></p> <p>όπου <X> είναι ο α/α του επιλεγμένου ΕΙΔΟΥΣ προς καταχώρηση ή διόρθωση.</p> <p>Πιέστε το πλήκτρο [ΜΕΤΡΗΤΑ] για αποδοχή.</p>																								
4	<p>Εφόσον έχει γίνει πλέον η επιλογή του ΕΙΔΟΥΣ πιέστε τα πλήκτρα [→] ή [←] και επιλέξτε τις παραμέτρους που επιθυμείτε να καταχωρήσετε ή να διορθώσετε.</p> <table border="1" style="width: 100%; border-collapse: collapse;"> <thead> <tr> <th colspan="2" style="text-align: left; background-color: #cccccc;">1. BARCODE ΕΙΔΟΥΣ</th> </tr> <tr> <th style="width: 40%; text-align: center; background-color: #cccccc;">Οθόνη</th> <th style="text-align: center; background-color: #cccccc;">Ενέργειες</th> </tr> </thead> <tbody> <tr> <td style="padding: 5px;"><div style="border: 1px solid black; padding: 2px; width: fit-content;">BARCODE: 000000000000001</div></td> <td style="padding: 5px;">Πληκτρολογήστε τον κωδικό BARCODE ή “σαρώστε” με το Barcode Reader και πιέστε το πλήκτρο [ΜΕΤΡΗΤΑ] για αποδοχή.</td> </tr> <tr> <th colspan="2" style="text-align: left; background-color: #cccccc;">2. ΠΕΡΙΓΡΑΦΗ ΕΙΔΟΥΣ</th> </tr> <tr> <th style="text-align: center; background-color: #cccccc;">Οθόνη</th> <th style="text-align: center; background-color: #cccccc;">Ενέργειες</th> </tr> <tr> <td style="padding: 5px;"><div style="border: 1px solid black; padding: 2px; width: fit-content;">ΠΕΡΙΓΡΑΦΗ: _</div></td> <td style="padding: 5px;">Καταχωρείστε την περιγραφή του ΕΙΔΟΥΣ (μέχρι 20 χαρακτήρες) χρησιμοποιώντας το αλφαριθμητικό πληκτρολόγιο και πιέστε το πλήκτρο [ΜΕΤΡΗΤΑ] για αποδοχή.</td> </tr> <tr> <th colspan="2" style="text-align: left; background-color: #cccccc;">3. ΤΙΜΗ ΠΩΛΗΣΗΣ</th> </tr> <tr> <th style="text-align: center; background-color: #cccccc;">Οθόνη</th> <th style="text-align: center; background-color: #cccccc;">Ενέργειες</th> </tr> <tr> <td style="padding: 5px;"><div style="border: 1px solid black; padding: 2px; width: fit-content;">ΤΙΜΗ - 1 0.00</div></td> <td style="padding: 5px;">Καταχωρείστε την ΤΙΜΗ-1 του ΕΙΔΟΥΣ (μέχρι 2 δεκαδικά) και πιέστε το πλήκτρο [ΜΕΤΡΗΤΑ] για αποδοχή. Σε περίπτωση που χρησιμοποιείτε και δεύτερο τιμοκατάλογο έχετε τη δυνατότητα να επαναλάβετε και για την καταχώρηση για την ΤΙΜΗ-2 του ΕΙΔΟΥΣ. Η τιμή του ΕΙΔΟΥΣ είναι προαιρετική. Η τιμή μπορεί να πληκτρολογηθεί και κατά την διαδικασία της πώλησης.</td> </tr> <tr> <th colspan="2" style="text-align: left; background-color: #cccccc;">4. ΤΜΗΜΑ ΣΤΟ ΕΙΔΟΣ</th> </tr> <tr> <th style="text-align: center; background-color: #cccccc;">Οθόνη</th> <th style="text-align: center; background-color: #cccccc;">Ενέργειες</th> </tr> <tr> <td style="padding: 5px;"><div style="border: 1px solid black; padding: 2px; width: fit-content;">Α/Α ΤΜΗΜΑΤΟΣ # 1</div></td> <td style="padding: 5px;">Καταχωρείστε τον κωδικό τμήματος (1-100) και πιέστε το πλήκτρο [ΜΕΤΡΗΤΑ] για αποδοχή. Ο κωδικός τμήματος είναι απαραίτητος διότι συνδέει το είδος με συντελεστή ΦΠΑ που είναι υποχρεωτικός για να γίνει η συναλλαγή.</td> </tr> </tbody> </table>	1. BARCODE ΕΙΔΟΥΣ		Οθόνη	Ενέργειες	<div style="border: 1px solid black; padding: 2px; width: fit-content;">BARCODE: 000000000000001</div>	Πληκτρολογήστε τον κωδικό BARCODE ή “σαρώστε” με το Barcode Reader και πιέστε το πλήκτρο [ΜΕΤΡΗΤΑ] για αποδοχή.	2. ΠΕΡΙΓΡΑΦΗ ΕΙΔΟΥΣ		Οθόνη	Ενέργειες	<div style="border: 1px solid black; padding: 2px; width: fit-content;">ΠΕΡΙΓΡΑΦΗ: _</div>	Καταχωρείστε την περιγραφή του ΕΙΔΟΥΣ (μέχρι 20 χαρακτήρες) χρησιμοποιώντας το αλφαριθμητικό πληκτρολόγιο και πιέστε το πλήκτρο [ΜΕΤΡΗΤΑ] για αποδοχή.	3. ΤΙΜΗ ΠΩΛΗΣΗΣ		Οθόνη	Ενέργειες	<div style="border: 1px solid black; padding: 2px; width: fit-content;">ΤΙΜΗ - 1 0.00</div>	Καταχωρείστε την ΤΙΜΗ-1 του ΕΙΔΟΥΣ (μέχρι 2 δεκαδικά) και πιέστε το πλήκτρο [ΜΕΤΡΗΤΑ] για αποδοχή. Σε περίπτωση που χρησιμοποιείτε και δεύτερο τιμοκατάλογο έχετε τη δυνατότητα να επαναλάβετε και για την καταχώρηση για την ΤΙΜΗ-2 του ΕΙΔΟΥΣ. Η τιμή του ΕΙΔΟΥΣ είναι προαιρετική. Η τιμή μπορεί να πληκτρολογηθεί και κατά την διαδικασία της πώλησης.	4. ΤΜΗΜΑ ΣΤΟ ΕΙΔΟΣ		Οθόνη	Ενέργειες	<div style="border: 1px solid black; padding: 2px; width: fit-content;">Α/Α ΤΜΗΜΑΤΟΣ # 1</div>	Καταχωρείστε τον κωδικό τμήματος (1-100) και πιέστε το πλήκτρο [ΜΕΤΡΗΤΑ] για αποδοχή. Ο κωδικός τμήματος είναι απαραίτητος διότι συνδέει το είδος με συντελεστή ΦΠΑ που είναι υποχρεωτικός για να γίνει η συναλλαγή.
1. BARCODE ΕΙΔΟΥΣ																									
Οθόνη	Ενέργειες																								
<div style="border: 1px solid black; padding: 2px; width: fit-content;">BARCODE: 000000000000001</div>	Πληκτρολογήστε τον κωδικό BARCODE ή “σαρώστε” με το Barcode Reader και πιέστε το πλήκτρο [ΜΕΤΡΗΤΑ] για αποδοχή.																								
2. ΠΕΡΙΓΡΑΦΗ ΕΙΔΟΥΣ																									
Οθόνη	Ενέργειες																								
<div style="border: 1px solid black; padding: 2px; width: fit-content;">ΠΕΡΙΓΡΑΦΗ: _</div>	Καταχωρείστε την περιγραφή του ΕΙΔΟΥΣ (μέχρι 20 χαρακτήρες) χρησιμοποιώντας το αλφαριθμητικό πληκτρολόγιο και πιέστε το πλήκτρο [ΜΕΤΡΗΤΑ] για αποδοχή.																								
3. ΤΙΜΗ ΠΩΛΗΣΗΣ																									
Οθόνη	Ενέργειες																								
<div style="border: 1px solid black; padding: 2px; width: fit-content;">ΤΙΜΗ - 1 0.00</div>	Καταχωρείστε την ΤΙΜΗ-1 του ΕΙΔΟΥΣ (μέχρι 2 δεκαδικά) και πιέστε το πλήκτρο [ΜΕΤΡΗΤΑ] για αποδοχή. Σε περίπτωση που χρησιμοποιείτε και δεύτερο τιμοκατάλογο έχετε τη δυνατότητα να επαναλάβετε και για την καταχώρηση για την ΤΙΜΗ-2 του ΕΙΔΟΥΣ. Η τιμή του ΕΙΔΟΥΣ είναι προαιρετική. Η τιμή μπορεί να πληκτρολογηθεί και κατά την διαδικασία της πώλησης.																								
4. ΤΜΗΜΑ ΣΤΟ ΕΙΔΟΣ																									
Οθόνη	Ενέργειες																								
<div style="border: 1px solid black; padding: 2px; width: fit-content;">Α/Α ΤΜΗΜΑΤΟΣ # 1</div>	Καταχωρείστε τον κωδικό τμήματος (1-100) και πιέστε το πλήκτρο [ΜΕΤΡΗΤΑ] για αποδοχή. Ο κωδικός τμήματος είναι απαραίτητος διότι συνδέει το είδος με συντελεστή ΦΠΑ που είναι υποχρεωτικός για να γίνει η συναλλαγή.																								

5.ΑΝΩΤΑΤΗ ΤΙΜΗ ΠΩΛΗΣΗΣ			
Οθόνη	Ενέργειες		
<div style="border: 1px solid black; padding: 5px; width: fit-content;"> ΜΕΓΙΣΤΟ 999999,99 </div>	<p>Καταχωρείστε την ανώτατη τιμή πώλησης (μέχρι 2 δεκαδικά). Η καταχώρηση μέγιστης τιμής γίνεται για την αποφυγή λαθών και θα πρέπει να είναι μεγαλύτερη ή ίση από την ήδη καταχωρημένη τιμή του ΕΙΔΟΥΣ. Τέλος πιέστε το πλήκτρο [ΜΕΤΡΗΤΑ] για αποδοχή.</p>		
6.ΥΠΟΛΟΙΠΟ ΕΙΔΟΥΣ			
Οθόνη	Ενέργειες		
<div style="border: 1px solid black; padding: 5px; width: fit-content;"> ΑΠΟΘΗΚΗ 999999,99 </div>	<p>Καταχωρείστε την ποσότητα (stock) του ΕΙΔΟΥΣ (μέχρι 2 δεκαδικά) που υπάρχει. Τέλος πιέστε το πλήκτρο [ΜΕΤΡΗΤΑ] για αποδοχή.</p>		
7.ΕΛΕΥΘΕΡΗ ΤΙΜΗ			
Οθόνη	Ενέργειες		
<div style="border: 1px solid black; padding: 5px; width: fit-content;"> ΑΝΟΙΚΤΗ ΤΙΜΗ [ΝΑΙ] ΟΧΙ </div>	<p>Με τα πλήκτρα [➔] ή [➤] επιλέγετε:</p> <table border="1" style="width: 100%; border-collapse: collapse;"> <tr> <td style="text-align: center; padding: 10px;"> <div style="border: 1px solid black; padding: 5px; width: fit-content; margin: 0 auto;"> ΝΑΙ </div> <p>Η τιμή θα πληκτρολογείται κάθε φορά που θα γίνεται συναλλαγή του ΕΙΔΟΥΣ.</p> </td> <td style="text-align: center; padding: 10px;"> <div style="border: 1px solid black; padding: 5px; width: fit-content; margin: 0 auto;"> ΟΧΙ </div> <p>Οι συναλλαγές του ΕΙΔΟΥΣ θα μπορούν να πραγματοποιηθούν μόνο με την ήδη προγραμματισμένη τιμή.</p> </td> </tr> </table> <p>Τέλος πιέστε το πλήκτρο [ΜΕΤΡΗΤΑ] για αποδοχή.</p>	<div style="border: 1px solid black; padding: 5px; width: fit-content; margin: 0 auto;"> ΝΑΙ </div> <p>Η τιμή θα πληκτρολογείται κάθε φορά που θα γίνεται συναλλαγή του ΕΙΔΟΥΣ.</p>	<div style="border: 1px solid black; padding: 5px; width: fit-content; margin: 0 auto;"> ΟΧΙ </div> <p>Οι συναλλαγές του ΕΙΔΟΥΣ θα μπορούν να πραγματοποιηθούν μόνο με την ήδη προγραμματισμένη τιμή.</p>
<div style="border: 1px solid black; padding: 5px; width: fit-content; margin: 0 auto;"> ΝΑΙ </div> <p>Η τιμή θα πληκτρολογείται κάθε φορά που θα γίνεται συναλλαγή του ΕΙΔΟΥΣ.</p>	<div style="border: 1px solid black; padding: 5px; width: fit-content; margin: 0 auto;"> ΟΧΙ </div> <p>Οι συναλλαγές του ΕΙΔΟΥΣ θα μπορούν να πραγματοποιηθούν μόνο με την ήδη προγραμματισμένη τιμή.</p>		
8.ΚΛΕΙΣΤΗ ΤΙΜΗ			
Οθόνη	Ενέργειες		
<div style="border: 1px solid black; padding: 5px; width: fit-content;"> ΤΙΜΗ <ΚΛΕΙΣΤΗ ΤΙΜΗ 1> </div>	<p>Με τα πλήκτρα [➔] ή [➤] επιλέγετε «ΚΛΕΙΣΤΗ 1» ή «ΚΛΕΙΣΤΗ 2» όπου καθορίζετε ποια από τις δύο προγραμματισμένες τιμές θα είναι αυτή με την οποία θα πραγματοποιούνται οι συναλλαγές του εν λόγω ΕΙΔΟΥΣ.</p> <p>Τέλος πιέστε το πλήκτρο [ΜΕΤΡΗΤΑ] για αποδοχή.</p>		
9.ΕΝΕΡΓΟ ΠΡΟΣ ΠΩΛΗΣΗ			
Οθόνη	Ενέργειες		
<div style="border: 1px solid black; padding: 5px; width: fit-content;"> ΕΝΕΡΓΟ [ΝΑΙ] ΟΧΙ </div>	<p>Με τα πλήκτρα [➔] ή [➤] επιλέγετε:</p> <table border="1" style="width: 100%; border-collapse: collapse;"> <tr> <td style="text-align: center; padding: 10px;"> <div style="border: 1px solid black; padding: 5px; width: fit-content; margin: 0 auto;"> ΝΑΙ </div> <p>Το ΕΙΔΟΣ είναι διαθέσιμο προς πώληση.</p> </td> <td style="text-align: center; padding: 10px;"> <div style="border: 1px solid black; padding: 5px; width: fit-content; margin: 0 auto;"> ΟΧΙ </div> <p>Το ΕΙΔΟΣ δεν είναι διαθέσιμο προς πώληση.</p> </td> </tr> </table> <p>Τέλος πιέστε το πλήκτρο [ΜΕΤΡΗΤΑ] για αποδοχή.</p>	<div style="border: 1px solid black; padding: 5px; width: fit-content; margin: 0 auto;"> ΝΑΙ </div> <p>Το ΕΙΔΟΣ είναι διαθέσιμο προς πώληση.</p>	<div style="border: 1px solid black; padding: 5px; width: fit-content; margin: 0 auto;"> ΟΧΙ </div> <p>Το ΕΙΔΟΣ δεν είναι διαθέσιμο προς πώληση.</p>
<div style="border: 1px solid black; padding: 5px; width: fit-content; margin: 0 auto;"> ΝΑΙ </div> <p>Το ΕΙΔΟΣ είναι διαθέσιμο προς πώληση.</p>	<div style="border: 1px solid black; padding: 5px; width: fit-content; margin: 0 auto;"> ΟΧΙ </div> <p>Το ΕΙΔΟΣ δεν είναι διαθέσιμο προς πώληση.</p>		
10.ΜΟΝΑΔΙΑΙΑ ΠΟΣΟΤΗΤΑ			
Οθόνη	Ενέργειες		
<div style="border: 1px solid black; padding: 5px; width: fit-content;"> ΠΩΛ.ΜΟΝΑΔ.ΠΟΣΟΤ. [ΝΑΙ] ΟΧΙ </div>	<p>Με τα πλήκτρα [➔] ή [➤] επιλέγετε:</p> <table border="1" style="width: 100%; border-collapse: collapse;"> <tr> <td style="text-align: center; padding: 10px;"> <div style="border: 1px solid black; padding: 5px; width: fit-content; margin: 0 auto;"> ΝΑΙ </div> <p>Η μονάδα είναι η επιτρεπόμενη ποσότητα πώλησης του ΕΙΔΟΥΣ.</p> </td> <td style="text-align: center; padding: 10px;"> <div style="border: 1px solid black; padding: 5px; width: fit-content; margin: 0 auto;"> ΟΧΙ </div> <p>Επιτρέπεται οποιαδήποτε ποσότητα πώλησης του εν λόγω ΕΙΔΟΥΣ.</p> </td> </tr> </table> <p>Τέλος πιέστε το πλήκτρο [ΜΕΤΡΗΤΑ] για αποδοχή.</p>	<div style="border: 1px solid black; padding: 5px; width: fit-content; margin: 0 auto;"> ΝΑΙ </div> <p>Η μονάδα είναι η επιτρεπόμενη ποσότητα πώλησης του ΕΙΔΟΥΣ.</p>	<div style="border: 1px solid black; padding: 5px; width: fit-content; margin: 0 auto;"> ΟΧΙ </div> <p>Επιτρέπεται οποιαδήποτε ποσότητα πώλησης του εν λόγω ΕΙΔΟΥΣ.</p>
<div style="border: 1px solid black; padding: 5px; width: fit-content; margin: 0 auto;"> ΝΑΙ </div> <p>Η μονάδα είναι η επιτρεπόμενη ποσότητα πώλησης του ΕΙΔΟΥΣ.</p>	<div style="border: 1px solid black; padding: 5px; width: fit-content; margin: 0 auto;"> ΟΧΙ </div> <p>Επιτρέπεται οποιαδήποτε ποσότητα πώλησης του εν λόγω ΕΙΔΟΥΣ.</p>		

11. ΤΕΛΟΣ ΑΠΟΔΕΙΞΗΣ	
Οθόνη	Ενέργειες
<div style="border: 1px solid black; padding: 5px; display: inline-block;"> ΑΥΤΟΜΑΤΟ ΤΕΛΟΣ? [ΝΑΙ] ΟΧΙ </div>	Με τα πλήκτρα [➔] ή [➠] επιλέγετε:
	<div style="display: flex; justify-content: space-around;"> <div style="border: 1px solid black; padding: 5px; text-align: center;"> ΝΑΙ </div> <div style="border: 1px solid black; padding: 5px; text-align: center;"> ΟΧΙ </div> </div>
	Η απόδειξη κλείνει αυτόματα με την πώληση του ΕΙΔΟΥΣ . Η πώληση του εν λόγω ΕΙΔΟΥΣ δεν σημαίνει και το τέλος της απόδειξης.
Τέλος πιέστε το πλήκτρο [ΜΕΤΡΗΤΑ] για αποδοχή.	
12. ΔΙΠΛΟ ΎψΟΣ	
Οθόνη	Ενέργειες
<div style="border: 1px solid black; padding: 5px; display: inline-block;"> ΔΙΠΛΟ ΎψΟΣ? [ΝΑΙ] ΟΧΙ </div>	Με τα πλήκτρα [➔] ή [➠] επιλέγετε:
	<div style="display: flex; justify-content: space-around;"> <div style="border: 1px solid black; padding: 5px; text-align: center;"> ΝΑΙ </div> <div style="border: 1px solid black; padding: 5px; text-align: center;"> ΟΧΙ </div> </div>
	Η περιγραφή του ΕΙΔΟΥΣ στην απόδειξη θα εκτυπωθεί με χαρακτήρες διπλού ύψους. Η περιγραφή του ΕΙΔΟΥΣ στην απόδειξη θα εκτυπωθεί με κανονικούς χαρακτήρες.
Τέλος πιέστε το πλήκτρο [ΜΕΤΡΗΤΑ] για αποδοχή.	
13. ΕΚΤΥΠΩΣΗ ΤΜΗΜΑΤΟΣ	
Οθόνη	Ενέργειες
<div style="border: 1px solid black; padding: 5px; display: inline-block;"> ΕΚΤ.ΤΜΗΜΑΤΟΣ [ΝΑΙ] ΟΧΙ </div>	Με τα πλήκτρα [➔] ή [➠] επιλέγετε:
	<div style="display: flex; justify-content: space-around;"> <div style="border: 1px solid black; padding: 5px; text-align: center;"> ΝΑΙ </div> <div style="border: 1px solid black; padding: 5px; text-align: center;"> ΟΧΙ </div> </div>
	Θα εκτυπώνεται στην απόδειξη και το συνδεδεμένο τμήμα του ΕΙΔΟΥΣ . Δεν θα εκτυπώνεται στην απόδειξη το συνδεδεμένο τμήμα του ΕΙΔΟΥΣ .
Τέλος πιέστε το πλήκτρο [ΜΕΤΡΗΤΑ] για αποδοχή.	
14. ΔΙΑΓΡΑΦΗ ΕΙΔΟΥΣ	
Οθόνη	Ενέργειες
<div style="border: 1px solid black; padding: 5px; display: inline-block;"> ΔΙΑΓΡΑΦΗ ΕΙΔΟΥΣ [ΝΑΙ] ΟΧΙ </div>	Με τα πλήκτρα [➔] ή [➠] επιλέγετε:
	<div style="display: flex; justify-content: space-around;"> <div style="border: 1px solid black; padding: 5px; text-align: center;"> ΝΑΙ </div> <div style="border: 1px solid black; padding: 5px; text-align: center;"> ΟΧΙ </div> </div>
	Διαγράφεται πλήρως το ΕΙΔΟΣ Το ΕΙΔΟΣ παραμένει ως έχει.
Τέλος πιέστε το πλήκτρο [ΜΕΤΡΗΤΑ] για αποδοχή.	
15. ΠΟΝΤΟΙ	
Οθόνη	Ενέργειες
<div style="border: 1px solid black; padding: 5px; display: inline-block;"> ΠΟΝΤΟΙ: 0 </div>	Καταχωρείστε τους πόντους που αντιστοιχούν στο εν λόγω ΕΙΔΟΣ με κάθε συναλλαγή (0-9999) και τέλος πιέστε το πλήκτρο [ΜΕΤΡΗΤΑ] για αποδοχή.
16. ΚΟΥΠΟΝΙ	
Οθόνη	Ενέργειες
<div style="border: 1px solid black; padding: 5px; display: inline-block;"> BARCODE: </div>	Καταχωρείστε τον αριθμό BARCODE του κουπονιού σε περίπτωση που θέλετε να συνδέσετε το ΕΙΔΟΣ με συγκεκριμένο εκπτωτικό κουπόνι, το οποίο θα πρέπει υποχρεωτικά να έχετε ήδη προγραμματίσει από το βασικό μενού του ΠΡΟΓΡΑΜΜΑΤΙΣΜΟΥ - ΚΟΥΠΟΝΙΟΥ . Τέλος πιέστε το πλήκτρο [ΜΕΤΡΗΤΑ] για αποδοχή.

17.ΑΠΟΘΗΚ. ΑΛΛΑΓΩΝ	
Οθόνη	Ενέργειες
<div style="border: 1px solid black; padding: 5px; width: fit-content;"> ΑΠΟΘΗΚ.ΑΛΛΑΓΩΝ? <input type="checkbox"/> [ΝΑΙ] <input type="checkbox"/> ΟΧΙ </div>	Με τα πλήκτρα [→] ή [←] επιλέγετε:
	<div style="display: flex; justify-content: space-around;"> <div style="border: 1px solid black; padding: 5px; text-align: center;"> ΝΑΙ </div> <div style="border: 1px solid black; padding: 5px; text-align: center;"> ΟΧΙ </div> </div>
	Αποθηκεύονται όλες οι αλλαγές των παραμέτρων του ΕΙΔΟΥΣ .
	Δεν γίνεται αποθήκευση αλλαγών.
	Τέλος πιέστε το πλήκτρο [ΜΕΤΡΗΤΑ] για αποδοχή.
18.SYNC LINK4ALL	
Αποστολή ή ενημέρωση του τρέχοντος ΕΙΔΟΥΣ .	
5	Αφού γίνουν όλες οι καταχωρήσεις-αλλαγές πιέστε το πλήκτρο [ΑΚΥΡΩΣΗ] όσες φορές χρειάζεται για να βρεθείτε στο κεντρικό μενού του ΠΡΟΓΡΑΜΜΑΤΙΣΜΟΥ.

5.3.2. ΠΡΟΓΡΑΜΜΑΤΙΣΜΟΣ ΤΜΗΜΑΤΩΝ

Υπάρχει δυνατότητα προγραμματισμού **100 ΤΜΗΜΑΤΩΝ**.

1	<p>Επιλέγετε από το μενού του ΠΡΟΓΡΑΜΜΑΤΙΣΜΟΥ: >ΤΜΗΜΑΤΩΝ</p> <p>Πιέστε το πλήκτρο [ΜΕΤΡΗΤΑ] για αποδοχή.</p>																								
2	<p>Στη συνέχεια στην οθόνη εμφανίζεται: Α/Α ΤΜΗΜΑΤΟΣ # 1</p> <p>Καταχωρείστε τον α/α του ΤΜΗΜΑΤΟΣ που επιθυμείτε να προγραμματίσετε και πιέστε το πλήκτρο [ΜΕΤΡΗΤΑ] για αποδοχή.</p>																								
3	<p>Εφόσον έχει γίνει πλέον η επιλογή του ΤΜΗΜΑΤΟΣ πιέστε τα πλήκτρα [→] ή [←] και επιλέξτε τις παραμέτρους που επιθυμείτε να καταχωρήσετε ή να διορθώσετε.</p> <p>1. ΠΕΡΙΓΡΑΦΗ ΤΜΗΜΑΤΟΣ</p> <table border="1" style="width: 100%; border-collapse: collapse;"> <thead> <tr> <th style="width: 50%; text-align: center;">Οθόνη</th> <th style="width: 50%; text-align: center;">Ενέργειες</th> </tr> </thead> <tbody> <tr> <td style="text-align: center; vertical-align: top;"> <div style="border: 1px solid black; padding: 5px; width: fit-content; margin: 0 auto;"> ΠΕΡΙΓΡΑΦΗ: </div> </td> <td>Καταχωρείστε την περιγραφή του ΤΜΗΜΑΤΟΣ (μέχρι 20 χαρακτήρες) χρησιμοποιώντας το αλφαριθμητικό πληκτρολόγιο και πιέστε το πλήκτρο [ΜΕΤΡΗΤΑ] για αποδοχή.</td> </tr> </tbody> </table> <p>2. ΣΥΝΤΕΛΕΣΤΗΣ ΦΠΑ</p> <table border="1" style="width: 100%; border-collapse: collapse;"> <thead> <tr> <th style="width: 50%; text-align: center;">Οθόνη</th> <th style="width: 50%; text-align: center;">Ενέργειες</th> </tr> </thead> <tbody> <tr> <td style="text-align: center; vertical-align: top;"> <div style="border: 1px solid black; padding: 5px; width: fit-content; margin: 0 auto;"> ΚΩΔ. ΦΠΑ (1-5) 1 </div> </td> <td>Καταχωρείστε την κατηγορία ΦΠΑ στην οποία ανήκει το ΤΜΗΜΑ (όπου 1=6%, 2=13%, 3=24%, 4=36% και 5=0%) και πιέστε το πλήκτρο [ΜΕΤΡΗΤΑ] για αποδοχή.</td> </tr> </tbody> </table> <p>3. ΤΙΜΗ ΠΩΛΗΣΗΣ</p> <table border="1" style="width: 100%; border-collapse: collapse;"> <thead> <tr> <th style="width: 50%; text-align: center;">Οθόνη</th> <th style="width: 50%; text-align: center;">Ενέργειες</th> </tr> </thead> <tbody> <tr> <td style="text-align: center; vertical-align: top;"> <div style="border: 1px solid black; padding: 5px; width: fit-content; margin: 0 auto;"> ΤΙΜΗ - 1 0,00 </div> <p>Στη συνέχεια εμφανίζεται:</p> <div style="border: 1px solid black; padding: 5px; width: fit-content; margin: 0 auto;"> ΤΙΜΗ - 2 0,00 </div> </td> <td>Καταχωρείστε την ΤΙΜΗ-1 του ΤΜΗΜΑΤΟΣ (μέχρι 2 δεκαδικά) και πιέστε το πλήκτρο [ΜΕΤΡΗΤΑ] για αποδοχή.</td> </tr> <tr> <td></td> <td>Καταχωρείστε την ΤΙΜΗ-2 του ΤΜΗΜΑΤΟΣ (μέχρι 2 δεκαδικά) και πιέστε το πλήκτρο [ΜΕΤΡΗΤΑ] για αποδοχή.</td> </tr> </tbody> </table> <p>4. ΑΝΩΤΑΤΗ ΤΙΜΗ ΠΩΛΗΣΗΣ</p> <table border="1" style="width: 100%; border-collapse: collapse;"> <thead> <tr> <th style="width: 50%; text-align: center;">Οθόνη</th> <th style="width: 50%; text-align: center;">Ενέργειες</th> </tr> </thead> <tbody> <tr> <td style="text-align: center; vertical-align: top;"> <div style="border: 1px solid black; padding: 5px; width: fit-content; margin: 0 auto;"> ΜΕΓΙΣΤΟ 999999,99 </div> </td> <td>Καταχωρείστε την ανώτατη τιμή πώλησης (μέχρι 2 δεκαδικά). Η καταχώρηση μέγιστης τιμής γίνεται για την αποφυγή λαθών και θα πρέπει να είναι μεγαλύτερη ή ίση από την ήδη καταχωρημένη τιμή του ΤΜΗΜΑΤΟΣ. Τέλος πιέστε το πλήκτρο [ΜΕΤΡΗΤΑ] για αποδοχή.</td> </tr> </tbody> </table> <p>5. ΕΛΕΥΘΕΡΗ ΤΙΜΗ</p> <table border="1" style="width: 100%; border-collapse: collapse;"> <thead> <tr> <th style="width: 50%; text-align: center;">Οθόνη</th> <th style="width: 50%; text-align: center;">Ενέργειες</th> </tr> </thead> <tbody> <tr> <td style="text-align: center; vertical-align: top;"> <div style="border: 1px solid black; padding: 5px; width: fit-content; margin: 0 auto;"> ΑΝΟΙΚΤΗ ΤΙΜΗ? [ΝΑΙ] ΟΧΙ </div> </td> <td> <p>Με τα πλήκτρα [→] ή [←] επιλέγετε:</p> <table border="1" style="width: 100%; border-collapse: collapse;"> <tr> <td style="text-align: center; vertical-align: top;"> <div style="border: 1px solid black; padding: 5px; width: fit-content; margin: 0 auto;"> ΝΑΙ </div> <p>Η τιμή θα πληκτρολογείται κάθε φορά που θα γίνεται συναλλαγή του ΤΜΗΜΑΤΟΣ</p> </td> <td style="text-align: center; vertical-align: top;"> <div style="border: 1px solid black; padding: 5px; width: fit-content; margin: 0 auto;"> ΟΧΙ </div> <p>Οι συναλλαγές του ΤΜΗΜΑΤΟΣ θα μπορούν να πραγματοποιηθούν μόνο με την ήδη προγραμματισμένη τιμή.</p> </td> </tr> </table> <p>Τέλος πιέστε το πλήκτρο [ΜΕΤΡΗΤΑ] για αποδοχή.</p> </td> </tr> </tbody> </table>	Οθόνη	Ενέργειες	<div style="border: 1px solid black; padding: 5px; width: fit-content; margin: 0 auto;"> ΠΕΡΙΓΡΑΦΗ: </div>	Καταχωρείστε την περιγραφή του ΤΜΗΜΑΤΟΣ (μέχρι 20 χαρακτήρες) χρησιμοποιώντας το αλφαριθμητικό πληκτρολόγιο και πιέστε το πλήκτρο [ΜΕΤΡΗΤΑ] για αποδοχή.	Οθόνη	Ενέργειες	<div style="border: 1px solid black; padding: 5px; width: fit-content; margin: 0 auto;"> ΚΩΔ. ΦΠΑ (1-5) 1 </div>	Καταχωρείστε την κατηγορία ΦΠΑ στην οποία ανήκει το ΤΜΗΜΑ (όπου 1=6%, 2=13%, 3=24%, 4=36% και 5=0%) και πιέστε το πλήκτρο [ΜΕΤΡΗΤΑ] για αποδοχή.	Οθόνη	Ενέργειες	<div style="border: 1px solid black; padding: 5px; width: fit-content; margin: 0 auto;"> ΤΙΜΗ - 1 0,00 </div> <p>Στη συνέχεια εμφανίζεται:</p> <div style="border: 1px solid black; padding: 5px; width: fit-content; margin: 0 auto;"> ΤΙΜΗ - 2 0,00 </div>	Καταχωρείστε την ΤΙΜΗ-1 του ΤΜΗΜΑΤΟΣ (μέχρι 2 δεκαδικά) και πιέστε το πλήκτρο [ΜΕΤΡΗΤΑ] για αποδοχή.		Καταχωρείστε την ΤΙΜΗ-2 του ΤΜΗΜΑΤΟΣ (μέχρι 2 δεκαδικά) και πιέστε το πλήκτρο [ΜΕΤΡΗΤΑ] για αποδοχή.	Οθόνη	Ενέργειες	<div style="border: 1px solid black; padding: 5px; width: fit-content; margin: 0 auto;"> ΜΕΓΙΣΤΟ 999999,99 </div>	Καταχωρείστε την ανώτατη τιμή πώλησης (μέχρι 2 δεκαδικά). Η καταχώρηση μέγιστης τιμής γίνεται για την αποφυγή λαθών και θα πρέπει να είναι μεγαλύτερη ή ίση από την ήδη καταχωρημένη τιμή του ΤΜΗΜΑΤΟΣ . Τέλος πιέστε το πλήκτρο [ΜΕΤΡΗΤΑ] για αποδοχή.	Οθόνη	Ενέργειες	<div style="border: 1px solid black; padding: 5px; width: fit-content; margin: 0 auto;"> ΑΝΟΙΚΤΗ ΤΙΜΗ? [ΝΑΙ] ΟΧΙ </div>	<p>Με τα πλήκτρα [→] ή [←] επιλέγετε:</p> <table border="1" style="width: 100%; border-collapse: collapse;"> <tr> <td style="text-align: center; vertical-align: top;"> <div style="border: 1px solid black; padding: 5px; width: fit-content; margin: 0 auto;"> ΝΑΙ </div> <p>Η τιμή θα πληκτρολογείται κάθε φορά που θα γίνεται συναλλαγή του ΤΜΗΜΑΤΟΣ</p> </td> <td style="text-align: center; vertical-align: top;"> <div style="border: 1px solid black; padding: 5px; width: fit-content; margin: 0 auto;"> ΟΧΙ </div> <p>Οι συναλλαγές του ΤΜΗΜΑΤΟΣ θα μπορούν να πραγματοποιηθούν μόνο με την ήδη προγραμματισμένη τιμή.</p> </td> </tr> </table> <p>Τέλος πιέστε το πλήκτρο [ΜΕΤΡΗΤΑ] για αποδοχή.</p>	<div style="border: 1px solid black; padding: 5px; width: fit-content; margin: 0 auto;"> ΝΑΙ </div> <p>Η τιμή θα πληκτρολογείται κάθε φορά που θα γίνεται συναλλαγή του ΤΜΗΜΑΤΟΣ</p>	<div style="border: 1px solid black; padding: 5px; width: fit-content; margin: 0 auto;"> ΟΧΙ </div> <p>Οι συναλλαγές του ΤΜΗΜΑΤΟΣ θα μπορούν να πραγματοποιηθούν μόνο με την ήδη προγραμματισμένη τιμή.</p>
Οθόνη	Ενέργειες																								
<div style="border: 1px solid black; padding: 5px; width: fit-content; margin: 0 auto;"> ΠΕΡΙΓΡΑΦΗ: </div>	Καταχωρείστε την περιγραφή του ΤΜΗΜΑΤΟΣ (μέχρι 20 χαρακτήρες) χρησιμοποιώντας το αλφαριθμητικό πληκτρολόγιο και πιέστε το πλήκτρο [ΜΕΤΡΗΤΑ] για αποδοχή.																								
Οθόνη	Ενέργειες																								
<div style="border: 1px solid black; padding: 5px; width: fit-content; margin: 0 auto;"> ΚΩΔ. ΦΠΑ (1-5) 1 </div>	Καταχωρείστε την κατηγορία ΦΠΑ στην οποία ανήκει το ΤΜΗΜΑ (όπου 1=6%, 2=13%, 3=24%, 4=36% και 5=0%) και πιέστε το πλήκτρο [ΜΕΤΡΗΤΑ] για αποδοχή.																								
Οθόνη	Ενέργειες																								
<div style="border: 1px solid black; padding: 5px; width: fit-content; margin: 0 auto;"> ΤΙΜΗ - 1 0,00 </div> <p>Στη συνέχεια εμφανίζεται:</p> <div style="border: 1px solid black; padding: 5px; width: fit-content; margin: 0 auto;"> ΤΙΜΗ - 2 0,00 </div>	Καταχωρείστε την ΤΙΜΗ-1 του ΤΜΗΜΑΤΟΣ (μέχρι 2 δεκαδικά) και πιέστε το πλήκτρο [ΜΕΤΡΗΤΑ] για αποδοχή.																								
	Καταχωρείστε την ΤΙΜΗ-2 του ΤΜΗΜΑΤΟΣ (μέχρι 2 δεκαδικά) και πιέστε το πλήκτρο [ΜΕΤΡΗΤΑ] για αποδοχή.																								
Οθόνη	Ενέργειες																								
<div style="border: 1px solid black; padding: 5px; width: fit-content; margin: 0 auto;"> ΜΕΓΙΣΤΟ 999999,99 </div>	Καταχωρείστε την ανώτατη τιμή πώλησης (μέχρι 2 δεκαδικά). Η καταχώρηση μέγιστης τιμής γίνεται για την αποφυγή λαθών και θα πρέπει να είναι μεγαλύτερη ή ίση από την ήδη καταχωρημένη τιμή του ΤΜΗΜΑΤΟΣ . Τέλος πιέστε το πλήκτρο [ΜΕΤΡΗΤΑ] για αποδοχή.																								
Οθόνη	Ενέργειες																								
<div style="border: 1px solid black; padding: 5px; width: fit-content; margin: 0 auto;"> ΑΝΟΙΚΤΗ ΤΙΜΗ? [ΝΑΙ] ΟΧΙ </div>	<p>Με τα πλήκτρα [→] ή [←] επιλέγετε:</p> <table border="1" style="width: 100%; border-collapse: collapse;"> <tr> <td style="text-align: center; vertical-align: top;"> <div style="border: 1px solid black; padding: 5px; width: fit-content; margin: 0 auto;"> ΝΑΙ </div> <p>Η τιμή θα πληκτρολογείται κάθε φορά που θα γίνεται συναλλαγή του ΤΜΗΜΑΤΟΣ</p> </td> <td style="text-align: center; vertical-align: top;"> <div style="border: 1px solid black; padding: 5px; width: fit-content; margin: 0 auto;"> ΟΧΙ </div> <p>Οι συναλλαγές του ΤΜΗΜΑΤΟΣ θα μπορούν να πραγματοποιηθούν μόνο με την ήδη προγραμματισμένη τιμή.</p> </td> </tr> </table> <p>Τέλος πιέστε το πλήκτρο [ΜΕΤΡΗΤΑ] για αποδοχή.</p>	<div style="border: 1px solid black; padding: 5px; width: fit-content; margin: 0 auto;"> ΝΑΙ </div> <p>Η τιμή θα πληκτρολογείται κάθε φορά που θα γίνεται συναλλαγή του ΤΜΗΜΑΤΟΣ</p>	<div style="border: 1px solid black; padding: 5px; width: fit-content; margin: 0 auto;"> ΟΧΙ </div> <p>Οι συναλλαγές του ΤΜΗΜΑΤΟΣ θα μπορούν να πραγματοποιηθούν μόνο με την ήδη προγραμματισμένη τιμή.</p>																						
<div style="border: 1px solid black; padding: 5px; width: fit-content; margin: 0 auto;"> ΝΑΙ </div> <p>Η τιμή θα πληκτρολογείται κάθε φορά που θα γίνεται συναλλαγή του ΤΜΗΜΑΤΟΣ</p>	<div style="border: 1px solid black; padding: 5px; width: fit-content; margin: 0 auto;"> ΟΧΙ </div> <p>Οι συναλλαγές του ΤΜΗΜΑΤΟΣ θα μπορούν να πραγματοποιηθούν μόνο με την ήδη προγραμματισμένη τιμή.</p>																								

6.ΚΛΕΙΣΤΗ ΤΙΜΗ	
Οθόνη	Ενέργειες
<div style="border: 1px solid black; padding: 5px; width: fit-content;"> ΤΙΜΗ <ΚΛΕΙΣΤΗ ΤΙΜΗ 1> </div>	<p>Με τα πλήκτρα [➔] ή [➡] επιλέγετε «ΚΛΕΙΣΤΗ 1» ή «ΚΛΕΙΣΤΗ 2» όπου καθορίζετε ποια από τις δύο προγραμματισμένες τιμές θα είναι αυτή με την οποία θα πραγματοποιούνται οι συναλλαγές του εν λόγω ΤΜΗΜΑΤΟΣ.</p> <p>Τέλος πιέστε το πλήκτρο [ΜΕΤΡΗΤΑ] για αποδοχή.</p>
7.ΕΝΕΡΓΟ ΠΡΟΣ ΠΩΛΗΣΗ	
Οθόνη	Ενέργειες
<div style="border: 1px solid black; padding: 5px; width: fit-content;"> ΕΝΕΡΓΟ [ΝΑΙ] ΟΧΙ </div>	<p>Με τα πλήκτρα [➔] ή [➡] επιλέγετε:</p> <div style="display: flex; justify-content: space-around; align-items: center;"> <div style="border: 1px solid black; padding: 5px; text-align: center;"> ΝΑΙ </div> <div style="border: 1px solid black; padding: 5px; text-align: center;"> ΟΧΙ </div> </div> <p>Το ΤΜΗΜΑ είναι διαθέσιμο προς πώληση. Το ΤΜΗΜΑ δεν είναι διαθέσιμο προς πώληση.</p> <p>Τέλος πιέστε το πλήκτρο [ΜΕΤΡΗΤΑ] για αποδοχή.</p>
8.ΜΟΝΑΔΙΑΙΑ ΠΟΣΟΤΗΤΑ	
Οθόνη	Ενέργειες
<div style="border: 1px solid black; padding: 5px; width: fit-content;"> ΠΩΛ.ΜΟΝΑΔ.ΠΟΣΟΤ. [ΝΑΙ] ΟΧΙ </div>	<p>Με τα πλήκτρα [➔] ή [➡] επιλέγετε:</p> <div style="display: flex; justify-content: space-around; align-items: center;"> <div style="border: 1px solid black; padding: 5px; text-align: center;"> ΝΑΙ </div> <div style="border: 1px solid black; padding: 5px; text-align: center;"> ΟΧΙ </div> </div> <p>Η «μονάδα» είναι η επιτρεπόμενη ποσότητα πώλησης του ΤΜΗΜΑΤΟΣ. Επιτρέπεται οποιαδήποτε ποσότητα πώλησης του εν λόγω ΤΜΗΜΑΤΟΣ.</p> <p>Τέλος πιέστε το πλήκτρο [ΜΕΤΡΗΤΑ] για αποδοχή.</p>
9.ΤΕΛΟΣ ΑΠΟΔΕΙΞΗΣ	
Οθόνη	Ενέργειες
<div style="border: 1px solid black; padding: 5px; width: fit-content;"> ΑΥΤΟΜΑΤΟ ΤΕΛΟΣ? [ΝΑΙ] ΟΧΙ </div>	<p>Με τα πλήκτρα [➔] ή [➡] επιλέγετε:</p> <div style="display: flex; justify-content: space-around; align-items: center;"> <div style="border: 1px solid black; padding: 5px; text-align: center;"> ΝΑΙ </div> <div style="border: 1px solid black; padding: 5px; text-align: center;"> ΟΧΙ </div> </div> <p>Η απόδειξη κλείνει αυτόματα με την πώληση του ΤΜΗΜΑΤΟΣ. Η πώληση του εν λόγω ΤΜΗΜΑΤΟΣ δεν σημαίνει και το τέλος της απόδειξης.</p> <p>Τέλος πιέστε το πλήκτρο [ΜΕΤΡΗΤΑ] για αποδοχή.</p>
10.ΔΙΠΛΟ ΥΨΟΣ	
Οθόνη	Ενέργειες
<div style="border: 1px solid black; padding: 5px; width: fit-content;"> ΔΙΠΛΟ ΥΨΟΣ? [ΝΑΙ] ΟΧΙ </div>	<p>Με τα πλήκτρα [➔] ή [➡] επιλέγετε:</p> <div style="display: flex; justify-content: space-around; align-items: center;"> <div style="border: 1px solid black; padding: 5px; text-align: center;"> ΝΑΙ </div> <div style="border: 1px solid black; padding: 5px; text-align: center;"> ΟΧΙ </div> </div> <p>Η περιγραφή του ΤΜΗΜΑΤΟΣ στην απόδειξη θα εκτυπωθεί με χαρακτήρες διπλού ύψους. Η περιγραφή του ΤΜΗΜΑΤΟΣ στην απόδειξη θα εκτυπωθεί με κανονικούς χαρακτήρες.</p> <p>Τέλος πιέστε το πλήκτρο [ΜΕΤΡΗΤΑ] για αποδοχή.</p>
11.ΚΑΤΗΓΟΡΙΑ	
Οθόνη	Ενέργειες
<div style="border: 1px solid black; padding: 5px; width: fit-content;"> ΚΑΤΗΓΟΡΙΑ 1 </div>	<p>Καταχωρείστε την κατηγορία στην οποία ανήκει το τμήμα (1-20) ή με τα πλήκτρα [➔] ή [➡] επιλέγετε την κατηγορία και τέλος πιέστε το πλήκτρο [ΜΕΤΡΗΤΑ] για αποδοχή.</p>

Τέλος πιέστε το πλήκτρο **[ΜΕΤΡΗΤΑ]** για αποδοχή.

7.ΑΡΙΘΜΟΣ ΤΑΜΕΙΟΥ

Οθόνη

Ενέργειες

A/A ΤΑΜΕΙΟΥ:

1

Καταχωρείστε τον α/α της μηχανής (μέχρι 2 ψηφία) σε περίπτωση που υπάρχουν περισσότερες από μία μηχανές στο ίδιο κατάστημα. Είναι υποχρεωτικό βάσει Νόμου σε αυτή την περίπτωση να έχουν διαφορετική αρίθμηση. Προεπιλεγμένη τιμή είναι το 1. Τέλος πιέστε το πλήκτρο **[ΜΕΤΡΗΤΑ]** για αποδοχή.

8.ΛΕΚΤΙΚΟ ΤΑΜΕΙΟΥ

Οθόνη

Ενέργειες

ΠΕΡ.ΤΑΜΕΙΟΥ:

-

Καταχωρείστε την περιγραφή του **ΤΑΜΕΙΟΥ** (μέχρι 15 χαρακτήρες) χρησιμοποιώντας το αλφαριθμητικό πληκτρολόγιο και πιέστε το πλήκτρο **[ΜΕΤΡΗΤΑ]** για αποδοχή.

9.ΕΛΕΓΧΟΣ ΥΠΟΛΟΙΠΟΥ

Οθόνη

Ενέργειες

ΕΛΕΓ.ΥΠΟΛΟΙΠΟΥ?

[ΝΑΙ]

ΟΧΙ

Με τα πλήκτρα **[→]** ή **[←]** επιλέγετε:

ΝΑΙ

Θα πραγματοποιείται έλεγχος του υπολοίπου (stock) στην αποθήκη. Σε περίπτωση μη επαρκούς υπολοίπου δεν θα πραγματοποιείται η πώληση.

ΟΧΙ

Δε θα πραγματοποιείται έλεγχος του υπολοίπου (stock) στην αποθήκη. Στην περίπτωση αυτή είναι εφικτό να υπάρχουν αρνητικά τεμάχια στην αποθήκη αλλά να εκτελούνται κανονικά οι συναλλαγές.

Τέλος πιέστε το πλήκτρο **[ΜΕΤΡΗΤΑ]** για αποδοχή.

10.BARCODE ΖΥΓΙΖΟΜΕΝΩΝ (EAN-13)

Οθόνη

Ενέργειες

ΕΝΕΡΓΟ?

[ΝΑΙ]

ΟΧΙ

Με τα πλήκτρα **[→]** ή **[←]** επιλέγετε:

ΝΑΙ

Είναι πλέον εφικτό να γίνεται πώληση **ΕΙΔΩΝ** με ετικέτα **BARCODE** (π.χ. από ηλεκτρονική ζυγαριά) με ένδειξη αξίας ή βάρους. Πιέστε το πλήκτρο **[ΜΕΤΡΗΤΑ]** για αποδοχή. Στην οθόνη εμφανίζεται **[ΑΡ.ΨΗΦΙΩΝ <5>]** όπου με τα πλήκτρα **[→]** ή **[←]** επιλέξετε αν ο αριθμός των ψηφίων του κωδικού **ΕΙΔΟΥΣ** είναι 5 ή 7 και πιέστε το πλήκτρο **[ΜΕΤΡΗΤΑ]** για αποδοχή.

Στην οθόνη εμφανίζεται: όπου καταχωρείτε το διψήφιο αριθμό (τα δύο πρώτα ψηφία του **BARCODE**) που θα υποδεικνύει ότι πρόκειται για βάρος ή ποσότητα. Πιέστε το πλήκτρο **[ΜΕΤΡΗΤΑ]** για αποδοχή.

Στην οθόνη εμφανίζεται: όπου έχετε τη δυνατότητα να καταχωρήσετε διαδοχικά μέχρι

Η παράμετρος παραμένει ανενεργή.

ΖΥΓΙΣΤΙΚΟ # 1

29

ΖΥΓΙΣΤΙΚΟ # 2

29

ΑΞΙΑΚΟ # 1 27	9 διαφορετικούς διψήφιους αριθμούς. Στο τέλος στην οθόνη εμφανίζεται: όπου καταχωρείτε το διψήφιο αριθμό (τα δύο πρώτα ψηφία του BARCODE) που θα υποδεικνύει ότι πρόκειται για αξία. Πιέστε το πλήκτρο [ΜΕΤΡΗΤΑ] για αποδοχή. Στην οθόνη εμφανίζεται: όπου έχετε τη δυνατότητα να καταχωρήσετε διαδοχικά μέχρι 9 διαφορετικούς διψήφιους αριθμούς.					
ΑΞΙΑΚΟ # 2 27	Τέλος πιέστε το πλήκτρο [ΜΕΤΡΗΤΑ] για αποδοχή.					
Η μορφή ενός barcode τύπου EAN-13 είναι η εξής:						
### ↓ Αξία ή Ποσότητα/ Βάρος	##### ↓ ΚΩΔΙΚΟΣ BARCODE ΕΙΔΟΥΣ που έχει ήδη προγραμματισθεί	##### ↓ Αξία(2 δεκαδικά) ή βάρος/ποσότητα (3 δεκαδικά)	# ↓ ΨΗΦΙΟ ΕΛΕΓΧΟΥ (check digit)			
ΠΑΡΑΔΕΙΓΜΑΤΑ						
<p>A) Έστω ότι έχουμε τον παρακάτω αριθμό BARCODE 29 12345 00182 6 Τα δύο πρώτα ψηφία (29) (εφόσον έχουμε προγραμματίσει ότι πρόκειται για κωδικό βάρους/ποσότητας) υποδεικνύουν ότι το εν λόγω ΕΙΔΟΣ το οποίο έχει προγραμματισθεί με κωδικό 12345 έχει βάρος 0,182. Άρα θα έχουμε πολλαπλασιασμό 0,182 Χ την τιμή κιλού του εν λόγω ΕΙΔΟΥΣ.</p> <p>B) Έστω ότι έχουμε τον παρακάτω αριθμό BARCODE 27 67890 01013 5 Τα δύο πρώτα ψηφία (27) (εφόσον έχουμε προγραμματίσει ότι πρόκειται για κωδικό αξίας) υποδεικνύουν ότι το εν λόγω ΕΙΔΟΣ το οποίο έχει προγραμματισθεί με κωδικό 67890 έχει αξία 10,13. Άρα θα έχουμε την πώληση του εν λόγω ΕΙΔΟΥΣ με αξία 10,13.</p>						
11.ΑΝΑΛΥΣΗ ΦΠΑ ΑΠΟΔΕΙΞΗΣ						
Οθόνη ΑΝΑΛΥΣΗ ΦΠΑ? [ΝΑΙ] ΟΧΙ	Ενέργειες Με τα πλήκτρα [➔] ή [➡] επιλέγετε: <table border="1" data-bbox="699 1402 1444 1630"> <tr> <td data-bbox="783 1402 1062 1630"> ΝΑΙ θα εκτυπώνεται πλήρης ανάλυση ΦΠΑ (σύνολο είσπραξης και αξίας ΦΠΑ ανά συντελεστή ΦΠΑ) στην απόδειξη. </td> <td data-bbox="1070 1402 1444 1630"> ΟΧΙ Δε θα εκτυπώνεται πλήρης ανάλυση ΦΠΑ (σύνολο είσπραξης και αξίας ΦΠΑ ανά συντελεστή ΦΠΑ) στην απόδειξη. </td> </tr> </table> Τέλος πιέστε το πλήκτρο [ΜΕΤΡΗΤΑ] για αποδοχή.		ΝΑΙ θα εκτυπώνεται πλήρης ανάλυση ΦΠΑ (σύνολο είσπραξης και αξίας ΦΠΑ ανά συντελεστή ΦΠΑ) στην απόδειξη.	ΟΧΙ Δε θα εκτυπώνεται πλήρης ανάλυση ΦΠΑ (σύνολο είσπραξης και αξίας ΦΠΑ ανά συντελεστή ΦΠΑ) στην απόδειξη.		
ΝΑΙ θα εκτυπώνεται πλήρης ανάλυση ΦΠΑ (σύνολο είσπραξης και αξίας ΦΠΑ ανά συντελεστή ΦΠΑ) στην απόδειξη.	ΟΧΙ Δε θα εκτυπώνεται πλήρης ανάλυση ΦΠΑ (σύνολο είσπραξης και αξίας ΦΠΑ ανά συντελεστή ΦΠΑ) στην απόδειξη.					
12.ΕΝΕΡΓΟΙ ΧΕΙΡΙΣΤΕΣ						
Οθόνη ΕΝΕΡΓ.ΧΕΙΡ.: 10	Ενέργειες Καταχωρείστε το πλήθος των χειριστών που είναι ενεργοί (1-50). Πιέστε το πλήκτρο [ΜΕΤΡΗΤΑ] για αποδοχή.					
ΤΥΠΟΣ ΧΕΙΡ.: 1	Με τα πλήκτρα [➔] ή [➡] επιλέγετε: <table border="1" data-bbox="699 1895 1444 2114"> <tr> <td data-bbox="783 1895 1062 2029"> 1 Υποχρεωτική αλλαγή χειριστή μετά από έκδοση δελτίου Ζ. </td> <td data-bbox="1070 1895 1444 2029"> 2 Υποχρεωτική αλλαγή χειριστή πριν από κάθε συναλλαγή. </td> </tr> <tr> <td colspan="2" data-bbox="699 2029 1444 2114"> 0 Ο χειριστής αλλάζει ελεύθερα. </td> </tr> </table>		1 Υποχρεωτική αλλαγή χειριστή μετά από έκδοση δελτίου Ζ.	2 Υποχρεωτική αλλαγή χειριστή πριν από κάθε συναλλαγή.	0 Ο χειριστής αλλάζει ελεύθερα.	
1 Υποχρεωτική αλλαγή χειριστή μετά από έκδοση δελτίου Ζ.	2 Υποχρεωτική αλλαγή χειριστή πριν από κάθε συναλλαγή.					
0 Ο χειριστής αλλάζει ελεύθερα.						

Τέλος πιάστε το πλήκτρο **[ΜΕΤΡΗΤΑ]** για αποδοχή και επιλογή εκτύπωσης αλλαγής χειριστή.

13. ΑΝΟΙΓΜΑ ΣΥΡΤΑΡΙΟΥ

Οθόνη	Ενέργειες								
<div style="border: 1px solid black; padding: 5px; width: fit-content;"> ΑΝΟΙΓΜΑ ΣΥΡΤ? [ΝΑΙ] ΟΧΙ </div> <p>Σε περίπτωση που επιλέξετε «ΝΑΙ» στο άνοιγμα συρταριού τότε στην οθόνη εμφανίζεται:</p> <div style="border: 1px solid black; padding: 5px; width: fit-content; margin: 10px 0;"> ΑΝΟΙΓΜΑ: ΕΝΑΡΞΗ </div> <div style="border: 1px solid black; padding: 5px; width: fit-content; margin: 10px 0;"> ΗΧΗΤΙΚΗ ΕΙΔΟ [ΝΑΙ] ΟΧΙ </div>	<p>Με τα πλήκτρα [→] ή [←] επιλέγετε:</p> <table border="1" style="width: 100%;"> <tr> <td style="text-align: center; padding: 5px;">ΝΑΙ</td> <td style="text-align: center; padding: 5px;">ΟΧΙ</td> </tr> <tr> <td style="padding: 5px;">Θα πραγματοποιείται άνοιγμα συρταριού αυτομάτως ή με την πίεση του πλήκτρου [ΣΥΡΤΑΡΙ]</td> <td style="padding: 5px;">Το συρτάρι θα ανοίγει μόνο μηχανικά εφόσον αυτό είναι δυνατό.</td> </tr> </table> <p>Τέλος πιάστε το πλήκτρο [ΜΕΤΡΗΤΑ] για αποδοχή.</p> <p>Με τα πλήκτρα [→] ή [←] επιλέγετε αν το συρτάρι θα ανοίγει αυτομάτως στην ΕΝΑΡΞΗ, στο ΤΕΛΟΣ ή με την ΠΛΗΡΩΜΗ της απόδειξης. Για αποδοχή πιάστε το πλήκτρο [ΜΕΤΡΗΤΑ].</p> <p>Με τα πλήκτρα [→] ή [←] επιλέγετε:</p> <table border="1" style="width: 100%;"> <tr> <td style="text-align: center; padding: 5px;">ΝΑΙ</td> <td style="text-align: center; padding: 5px;">ΟΧΙ</td> </tr> <tr> <td style="padding: 5px;">Θα υπάρχει ηχητική ειδοποίηση κατά το άνοιγμα του συρταριού.</td> <td style="padding: 5px;">Δε θα υπάρχει ηχητική ειδοποίηση κατά το άνοιγμα του συρταριού.</td> </tr> </table> <p>Τέλος πιάστε το πλήκτρο [ΜΕΤΡΗΤΑ] για αποδοχή.</p>	ΝΑΙ	ΟΧΙ	Θα πραγματοποιείται άνοιγμα συρταριού αυτομάτως ή με την πίεση του πλήκτρου [ΣΥΡΤΑΡΙ]	Το συρτάρι θα ανοίγει μόνο μηχανικά εφόσον αυτό είναι δυνατό.	ΝΑΙ	ΟΧΙ	Θα υπάρχει ηχητική ειδοποίηση κατά το άνοιγμα του συρταριού.	Δε θα υπάρχει ηχητική ειδοποίηση κατά το άνοιγμα του συρταριού.
ΝΑΙ	ΟΧΙ								
Θα πραγματοποιείται άνοιγμα συρταριού αυτομάτως ή με την πίεση του πλήκτρου [ΣΥΡΤΑΡΙ]	Το συρτάρι θα ανοίγει μόνο μηχανικά εφόσον αυτό είναι δυνατό.								
ΝΑΙ	ΟΧΙ								
Θα υπάρχει ηχητική ειδοποίηση κατά το άνοιγμα του συρταριού.	Δε θα υπάρχει ηχητική ειδοποίηση κατά το άνοιγμα του συρταριού.								

14. ΠΛΗΚΤΡΟ ΚΑΡΤΑΣ

Οθόνη	Ενέργειες				
<div style="border: 1px solid black; padding: 5px; width: fit-content;"> ΜΕΤΑΒΛΗΤΟ [ΝΑΙ] ΟΧΙ </div>	<p>Με τα πλήκτρα [→] ή [←] επιλέγετε:</p> <table border="1" style="width: 100%;"> <tr> <td style="text-align: center; padding: 5px;">ΝΑΙ</td> <td style="text-align: center; padding: 5px;">ΟΧΙ</td> </tr> <tr> <td style="padding: 5px;">Χρησιμοποιώντας το πλήκτρο [ΚΑΡΤΑ] στο κλείσιμο της απόδειξης θα έχετε τη δυνατότητα να επιλέξετε (κυλιόμενο μενού) κάποιον άλλον ήδη προγραμματισμένο τρόπο με πληρωμή κάρτας (π.χ. VISA, MASTERCARD, DINERS, κ.λπ.)</td> <td style="padding: 5px;">Χρησιμοποιώντας το πλήκτρο [ΚΑΡΤΑ] στο κλείσιμο της απόδειξης, ο μοναδικός τρόπος πληρωμής θα είναι με ΚΑΡΤΑ (που έχει ήδη προγραμματισθεί).</td> </tr> </table> <p>Τέλος πιάστε το πλήκτρο [ΜΕΤΡΗΤΑ] για αποδοχή.</p>	ΝΑΙ	ΟΧΙ	Χρησιμοποιώντας το πλήκτρο [ΚΑΡΤΑ] στο κλείσιμο της απόδειξης θα έχετε τη δυνατότητα να επιλέξετε (κυλιόμενο μενού) κάποιον άλλον ήδη προγραμματισμένο τρόπο με πληρωμή κάρτας (π.χ. VISA, MASTERCARD, DINERS, κ.λπ.)	Χρησιμοποιώντας το πλήκτρο [ΚΑΡΤΑ] στο κλείσιμο της απόδειξης, ο μοναδικός τρόπος πληρωμής θα είναι με ΚΑΡΤΑ (που έχει ήδη προγραμματισθεί).
ΝΑΙ	ΟΧΙ				
Χρησιμοποιώντας το πλήκτρο [ΚΑΡΤΑ] στο κλείσιμο της απόδειξης θα έχετε τη δυνατότητα να επιλέξετε (κυλιόμενο μενού) κάποιον άλλον ήδη προγραμματισμένο τρόπο με πληρωμή κάρτας (π.χ. VISA, MASTERCARD, DINERS, κ.λπ.)	Χρησιμοποιώντας το πλήκτρο [ΚΑΡΤΑ] στο κλείσιμο της απόδειξης, ο μοναδικός τρόπος πληρωμής θα είναι με ΚΑΡΤΑ (που έχει ήδη προγραμματισθεί).				

15. ΤΥΠΟΣ ΕΚΤΥΠΩΣΗΣ ΠΛΗΡΩΜΗΣ

Οθόνη	Ενέργειες				
<div style="border: 1px solid black; padding: 5px; width: fit-content;"> ΤΥΠΟΣ ΕΚΤ. DH </div>	<p>Με τα πλήκτρα [→] ή [←] επιλέγετε:</p> <table border="1" style="width: 100%;"> <tr> <td style="text-align: center; padding: 5px;">DH</td> <td style="text-align: center; padding: 5px;">BOLD</td> </tr> <tr> <td style="padding: 5px;">Η περιγραφή του τρόπου ΠΛΗΡΩΜΗΣ στην απόδειξη θα εκτυπωθεί με χαρακτήρες διπλού ύψους.</td> <td style="padding: 5px;">Η περιγραφή του τρόπου ΠΛΗΡΩΜΗΣ στην απόδειξη θα εκτυπωθεί με έντονους χαρακτήρες.</td> </tr> </table> <p>Τέλος πιάστε το πλήκτρο [ΜΕΤΡΗΤΑ] για αποδοχή.</p>	DH	BOLD	Η περιγραφή του τρόπου ΠΛΗΡΩΜΗΣ στην απόδειξη θα εκτυπωθεί με χαρακτήρες διπλού ύψους.	Η περιγραφή του τρόπου ΠΛΗΡΩΜΗΣ στην απόδειξη θα εκτυπωθεί με έντονους χαρακτήρες.
DH	BOLD				
Η περιγραφή του τρόπου ΠΛΗΡΩΜΗΣ στην απόδειξη θα εκτυπωθεί με χαρακτήρες διπλού ύψους.	Η περιγραφή του τρόπου ΠΛΗΡΩΜΗΣ στην απόδειξη θα εκτυπωθεί με έντονους χαρακτήρες.				

16. ΑΝΑΖΗΤΗΣΗ ΕΙΔΩΝ

Οθόνη	Ενέργειες				
<div style="border: 1px solid black; padding: 5px; width: fit-content;"> ΑΝΑΖ. ΜΕ: BARCODE </div>	<p>Με τα πλήκτρα [→] ή [←] επιλέγετε:</p> <table border="1" style="width: 100%;"> <tr> <td style="text-align: center; padding: 5px;">BARCODE</td> <td style="text-align: center; padding: 5px;">Α/Α</td> </tr> <tr> <td style="padding: 5px;">Η αναζήτηση με το πλήκτρο [ΕΙΔΟΣ] θα γίνεται βάσει του BARCODE του ΕΙΔΟΥΣ.</td> <td style="padding: 5px;">Η αναζήτηση με το πλήκτρο [ΕΙΔΟΣ] θα γίνεται βάσει του α/α του ΕΙΔΟΥΣ.</td> </tr> </table>	BARCODE	Α/Α	Η αναζήτηση με το πλήκτρο [ΕΙΔΟΣ] θα γίνεται βάσει του BARCODE του ΕΙΔΟΥΣ .	Η αναζήτηση με το πλήκτρο [ΕΙΔΟΣ] θα γίνεται βάσει του α/α του ΕΙΔΟΥΣ .
BARCODE	Α/Α				
Η αναζήτηση με το πλήκτρο [ΕΙΔΟΣ] θα γίνεται βάσει του BARCODE του ΕΙΔΟΥΣ .	Η αναζήτηση με το πλήκτρο [ΕΙΔΟΣ] θα γίνεται βάσει του α/α του ΕΙΔΟΥΣ .				

Τέλος πιέστε το πλήκτρο [ΜΕΤΡΗΤΑ] για αποδοχή.									
17.ΑΝΑΖΗΤΗΣΗ ΚΟΥΠΟΝΙΟΥ									
Οθόνη	Ενέργειες								
ΑΝΑΖ. ΜΕ: BARCODE	Με τα πλήκτρα [→] ή [←] επιλέγετε:								
	<table border="1"> <tr> <td>BARCODE</td> <td>Α/Α</td> </tr> <tr> <td>Η αναζήτηση ΚΟΥΠΟΝΙΟΥ θα γίνεται βάσει του BARCODE του.</td> <td>Η αναζήτηση ΚΟΥΠΟΝΙΟΥ θα γίνεται βάσει του α/α του.</td> </tr> </table>	BARCODE	Α/Α	Η αναζήτηση ΚΟΥΠΟΝΙΟΥ θα γίνεται βάσει του BARCODE του.	Η αναζήτηση ΚΟΥΠΟΝΙΟΥ θα γίνεται βάσει του α/α του.				
BARCODE	Α/Α								
Η αναζήτηση ΚΟΥΠΟΝΙΟΥ θα γίνεται βάσει του BARCODE του.	Η αναζήτηση ΚΟΥΠΟΝΙΟΥ θα γίνεται βάσει του α/α του.								
Τέλος πιέστε το πλήκτρο [ΜΕΤΡΗΤΑ] για αποδοχή.									
18.ΕΜΦΑΝΙΣΗ ΠΩΛΗΣΗΣ LCD									
Οθόνη	Ενέργειες								
ΕΜΦ.ΜΕΡ.ΣΥΝ. [ΝΑΙ] ΟΧΙ	Με τα πλήκτρα [→] ή [←] επιλέγετε:								
	<table border="1"> <tr> <td>ΝΑΙ</td> <td>ΟΧΙ</td> </tr> <tr> <td>Θα εμφανίζεται σε κάθε πώληση το ΜΕΡΙΚΟ ΣΥΝΟΛΟ.</td> <td>Δε θα εμφανίζεται σε κάθε πώληση το ΜΕΡΙΚΟ ΣΥΝΟΛΟ.</td> </tr> </table>	ΝΑΙ	ΟΧΙ	Θα εμφανίζεται σε κάθε πώληση το ΜΕΡΙΚΟ ΣΥΝΟΛΟ .	Δε θα εμφανίζεται σε κάθε πώληση το ΜΕΡΙΚΟ ΣΥΝΟΛΟ .				
ΝΑΙ	ΟΧΙ								
Θα εμφανίζεται σε κάθε πώληση το ΜΕΡΙΚΟ ΣΥΝΟΛΟ .	Δε θα εμφανίζεται σε κάθε πώληση το ΜΕΡΙΚΟ ΣΥΝΟΛΟ .								
Τέλος πιέστε το πλήκτρο [ΜΕΤΡΗΤΑ] για αποδοχή.									
19.ΕΛΕΓΧΟΣ ΤΙΜΗΣ ΕΙΔΟΥΣ									
Οθόνη	Ενέργειες								
ΔΙΑΦΟΡ. ΤΙΜΕΣ [ΝΑΙ] ΟΧΙ	Με τα πλήκτρα [→] ή [←] επιλέγετε:								
	<table border="1"> <tr> <td>ΝΑΙ</td> <td>ΟΧΙ</td> </tr> <tr> <td>Θα επιτρέπεται στην ίδια απόδειξη να γίνεται πώληση του ΙΔΙΟΥ κωδικού ΕΙΔΟΥΣ με διαφορετική τιμή.</td> <td>Δε θα επιτρέπεται στην ίδια απόδειξη να γίνεται πώληση του ΙΔΙΟΥ κωδικού ΕΙΔΟΥΣ με διαφορετική τιμή.</td> </tr> </table>	ΝΑΙ	ΟΧΙ	Θα επιτρέπεται στην ίδια απόδειξη να γίνεται πώληση του ΙΔΙΟΥ κωδικού ΕΙΔΟΥΣ με διαφορετική τιμή.	Δε θα επιτρέπεται στην ίδια απόδειξη να γίνεται πώληση του ΙΔΙΟΥ κωδικού ΕΙΔΟΥΣ με διαφορετική τιμή.				
ΝΑΙ	ΟΧΙ								
Θα επιτρέπεται στην ίδια απόδειξη να γίνεται πώληση του ΙΔΙΟΥ κωδικού ΕΙΔΟΥΣ με διαφορετική τιμή.	Δε θα επιτρέπεται στην ίδια απόδειξη να γίνεται πώληση του ΙΔΙΟΥ κωδικού ΕΙΔΟΥΣ με διαφορετική τιμή.								
Τέλος πιέστε το πλήκτρο [ΜΕΤΡΗΤΑ] για αποδοχή.									
20.ΕΚΤΥΠΩΣΗ ΜΗΧΑΝΗΣ/ΧΕΙΡΙΣΤΗ									
Οθόνη	Ενέργειες								
ΕΚΤΥΠ. [ΝΑΙ] ΟΧΙ	Με τα πλήκτρα [→] ή [←] επιλέγετε:								
	<table border="1"> <tr> <td>ΟΧΙ</td> <td>ΜΗΧΑΝΗ</td> </tr> <tr> <td>Δε θα εκτυπώνεται ο κωδικός και το λεκτικό της μηχανής και του χειριστή στην απόδειξη.</td> <td>Θα εκτυπώνεται μόνο ο κωδικός και το λεκτικό της μηχανής στην απόδειξη.</td> </tr> <tr> <td>ΧΕΙΡΙΣΤΗΣ</td> <td>ΜΗΧ&ΧΕΙΡ.</td> </tr> <tr> <td>Θα εκτυπώνεται μόνο ο κωδικός και το λεκτικό του χειριστή στην απόδειξη.</td> <td>Θα εκτυπώνεται ο κωδικός και το λεκτικό της μηχανής και του χειριστή αντίστοιχα στην απόδειξη.</td> </tr> </table>	ΟΧΙ	ΜΗΧΑΝΗ	Δε θα εκτυπώνεται ο κωδικός και το λεκτικό της μηχανής και του χειριστή στην απόδειξη.	Θα εκτυπώνεται μόνο ο κωδικός και το λεκτικό της μηχανής στην απόδειξη.	ΧΕΙΡΙΣΤΗΣ	ΜΗΧ&ΧΕΙΡ.	Θα εκτυπώνεται μόνο ο κωδικός και το λεκτικό του χειριστή στην απόδειξη.	Θα εκτυπώνεται ο κωδικός και το λεκτικό της μηχανής και του χειριστή αντίστοιχα στην απόδειξη.
ΟΧΙ	ΜΗΧΑΝΗ								
Δε θα εκτυπώνεται ο κωδικός και το λεκτικό της μηχανής και του χειριστή στην απόδειξη.	Θα εκτυπώνεται μόνο ο κωδικός και το λεκτικό της μηχανής στην απόδειξη.								
ΧΕΙΡΙΣΤΗΣ	ΜΗΧ&ΧΕΙΡ.								
Θα εκτυπώνεται μόνο ο κωδικός και το λεκτικό του χειριστή στην απόδειξη.	Θα εκτυπώνεται ο κωδικός και το λεκτικό της μηχανής και του χειριστή αντίστοιχα στην απόδειξη.								
Τέλος πιέστε το πλήκτρο [ΜΕΤΡΗΤΑ] για αποδοχή.									
21.ΠΡΟΓΡΑΜΜΑΤΙΣΜΟΣ ΑΦΜ									
Οθόνη	Ενέργειες								
Α.Φ.Μ.: 999999999	Καταχωρείτε το ΑΦΜ της επιχείρησης και πιέζετε το πλήκτρο [ΜΕΤΡΗΤΑ] για αποδοχή.								

22.ΚΑΡΤΑ ΑΠΟΔΕΙΞΗΣ	
Οθόνη	Ενέργειες
<div style="border: 1px solid black; padding: 5px; display: flex; justify-content: space-between;"> ΕΝΕΡΓΗ [ΝΑΙ] ΟΧΙ </div>	<p>Με τα πλήκτρα [➡] ή [⬅] επιλέγετε:</p> <div style="display: flex; justify-content: space-around;"> <div style="border: 1px solid black; padding: 5px; text-align: center;"> ΝΑΙ </div> <div style="border: 1px solid black; padding: 5px; text-align: center;"> ΟΧΙ </div> </div> <p>Απαραίτητη η καταχώρηση του αριθμού της κάρτας απόδειξης πριν την πληρωμή της συναλλαγής.</p> <p>Δεν είναι απαραίτητη η καταχώρηση του αριθμού της κάρτας απόδειξης πριν την πληρωμή της συναλλαγής.</p> <p>Τέλος πιέστε το πλήκτρο [ΜΕΤΡΗΤΑ] για αποδοχή.</p>
23.ΣΥΣΤΗΜΑ ΠΟΝΤΩΝ	
Οθόνη	Ενέργειες
<div style="border: 1px solid black; padding: 5px; display: flex; justify-content: space-between;"> ΣΥΣΤΗΜΑ ΠΟΝΤΩΝ < ΣΕ ΕΙΔΗ > </div>	<p>Με τα πλήκτρα [➡] ή [⬅] επιλέγετε:</p> <div style="display: flex; justify-content: space-around;"> <div style="border: 1px solid black; padding: 5px; text-align: center;"> ΣΕ ΕΙΔΗ </div> <div style="border: 1px solid black; padding: 5px; text-align: center;"> ΣΕ ΑΞΙΑ </div> </div> <p>Η συγκέντρωση πόντων του πελάτη πραγματοποιείται σύμφωνα με τους πόντους των πωλημένων ειδών.</p> <p>Η συγκέντρωση πόντων του πελάτη πραγματοποιείται σύμφωνα με την αξία των συναλλαγών του (κάθε 1 ΕΥΡΩ αντιστοιχεί και σε 10 πόντους).</p> <p>Τέλος πιέστε το πλήκτρο [ΜΕΤΡΗΤΑ] για αποδοχή.</p>
24.ΜΗΔΕΝΙΣΜΟΣ ΠΟΝΤΩΝ	
Οθόνη	Ενέργειες
<div style="border: 1px solid black; padding: 5px; display: flex; justify-content: space-between;"> ΕΝΕΡΓΟ [ΝΑΙ] ΟΧΙ </div>	<p>Με τα πλήκτρα [➡] ή [⬅] επιλέγετε:</p> <div style="display: flex; justify-content: space-around;"> <div style="border: 1px solid black; padding: 5px; text-align: center;"> ΝΑΙ </div> <div style="border: 1px solid black; padding: 5px; text-align: center;"> ΟΧΙ </div> </div> <p>Ενεργοποίηση μηδενισμού πόντων</p> <p>Με τα πλήκτρα [➡] ή [⬅] επιλέγετε αν ο μηδενισμός θα γίνεται ανά ΜΗΝΑ, ΔΙΜΗΝΟ, ΤΡΙΜΗΝΟ, ΕΞΑΜΗΝΟ, ΧΡΟΝΟ ή <ΑΠΟ-ΕΩΣ></p> <p>Ανενεργή λειτουργία.</p> <p>Τέλος πιέστε το πλήκτρο [ΜΕΤΡΗΤΑ] για αποδοχή.</p>
25.ΕΛΕΓΧΟΣ ΕΑΝ Β/С	
Οθόνη	Ενέργειες
<div style="border: 1px solid black; padding: 5px; display: flex; justify-content: space-between;"> ΕΝΕΡΓΟ [ΝΑΙ] ΟΧΙ </div>	<p>Με τα πλήκτρα [➡] ή [⬅] επιλέγετε:</p> <div style="display: flex; justify-content: space-around;"> <div style="border: 1px solid black; padding: 5px; text-align: center;"> ΝΑΙ </div> <div style="border: 1px solid black; padding: 5px; text-align: center;"> ΟΧΙ </div> </div> <p>Έλεγχος ορθότητας αριθμού BARCODE (check digit EAN-13)</p> <p>Ανενεργή λειτουργία</p> <p>Τέλος πιέστε το πλήκτρο [ΜΕΤΡΗΤΑ] για αποδοχή.</p>
26.ΤΙΜΟΛΟΓΙΑ	
26.1.ΣΕΙΡΑ ΤΙΜΟΛΟΓΙΟΥ	
Οθόνη	Ενέργειες
<div style="border: 1px solid black; padding: 5px; display: flex; justify-content: space-between;"> ΣΕΙΡΑ: ΤΙΜ </div>	<p>Καταχωρείστε την περιγραφή της ΣΕΙΡΑΣ των τιμολογίων (μέχρι 10 χαρακτήρες) χρησιμοποιώντας το αλφαριθμητικό πληκτρολόγιο και πιέστε το πλήκτρο [ΜΕΤΡΗΤΑ] για αποδοχή.</p> <p>Α)Σε περίπτωση που καταχωρείτε για πρώτη φορά την περιγραφή της ΣΕΙΡΑΣ ή τροποποιείτε την περιγραφή μη κινηθείσας ΣΕΙΡΑΣ,</p>

	<p>στην οθόνη εμφανίζεται το μήνυμα: ΑΠΟΘΗΚΕΥΣΗ? [ΝΑΙ] ΟΧΙ</p> <p>Β) Σε περίπτωση που καταχωρήσετε νέα ΣΕΙΡΑ, στην οθόνη εμφανίζεται το μήνυμα: ΑΝΤΙ. ΣΕΙΡΑΣ? [ΝΑΙ] ΟΧΙ</p> <p>Σε περίπτωση αποδοχής αντικατάστασης, στην οθόνη εμφανίζεται: ΑΠΟΘΗΚΕΥΣΗ? [ΝΑΙ] ΟΧΙ</p> <p>Η αρίθμηση της σειράς μηδενίζει στο τέλος του έτους. Σε περίπτωση όμως που αλλαχθεί η ΣΕΙΡΑ τιμολογίων άλλη χρονική στιγμή, τότε γίνεται υποχρεωτικός μηδενισμός αρίθμησης.</p>		
26.2.ΠΟΣΟ ΠΛΗΚΤΡΟΛΟΓΗΣΗΣ			
Οθόνη	Ενέργειες		
<p>ΠΟΣΑ ΤΙΜ: ΜΕ ΦΠΑ</p>	<p>Με τα πλήκτρα [➔] ή [➜] επιλέγετε:</p> <table border="1" data-bbox="687 725 1439 983"> <tr> <td data-bbox="687 725 1062 983"> <p>ΜΕ ΦΠΑ</p> <p>Η αξία πώλησης που καταχωρείται συμπεριλαμβάνει την αξία του ΦΠΑ.</p> </td> <td data-bbox="1062 725 1439 983"> <p>ΚΑΘΑΡΟ</p> <p>Η αξία πώλησης που καταχωρείται δεν συμπεριλαμβάνει την αξία του ΦΠΑ.</p> </td> </tr> </table> <p>Τέλος πιέστε το πλήκτρο [ΜΕΤΡΗΤΑ] για αποδοχή.</p>	<p>ΜΕ ΦΠΑ</p> <p>Η αξία πώλησης που καταχωρείται συμπεριλαμβάνει την αξία του ΦΠΑ.</p>	<p>ΚΑΘΑΡΟ</p> <p>Η αξία πώλησης που καταχωρείται δεν συμπεριλαμβάνει την αξία του ΦΠΑ.</p>
<p>ΜΕ ΦΠΑ</p> <p>Η αξία πώλησης που καταχωρείται συμπεριλαμβάνει την αξία του ΦΠΑ.</p>	<p>ΚΑΘΑΡΟ</p> <p>Η αξία πώλησης που καταχωρείται δεν συμπεριλαμβάνει την αξία του ΦΠΑ.</p>		
27.ΥΠΟΧΡ.ΜΕΡ.ΣΥΝΟΛΟΥ			
Οθόνη	Ενέργειες		
<p>ΥΠΟΧΡ. ΜΕΡ.ΣΥΝ.? [ΝΑΙ] ΟΧΙ</p>	<p>Με τα πλήκτρα [➔] ή [➜] επιλέγετε:</p> <table border="1" data-bbox="687 1162 1439 1397"> <tr> <td data-bbox="687 1162 1062 1397"> <p>ΝΑΙ</p> <p>Ενεργοποιώντας με ΝΑΙ την λειτουργία, πρέπει υποχρεωτικά να πατηθεί το πλήκτρο ΜΕΡΙΚΟ ΣΥΝΟΛΟ πριν το ΜΕΤΡΗΤΑ.</p> </td> <td data-bbox="1062 1162 1439 1397"> <p>ΟΧΙ</p> <p>Ανενεργή λειτουργία</p> </td> </tr> </table> <p>Τέλος πιέστε το πλήκτρο [ΜΕΤΡΗΤΑ] για αποδοχή-</p>	<p>ΝΑΙ</p> <p>Ενεργοποιώντας με ΝΑΙ την λειτουργία, πρέπει υποχρεωτικά να πατηθεί το πλήκτρο ΜΕΡΙΚΟ ΣΥΝΟΛΟ πριν το ΜΕΤΡΗΤΑ.</p>	<p>ΟΧΙ</p> <p>Ανενεργή λειτουργία</p>
<p>ΝΑΙ</p> <p>Ενεργοποιώντας με ΝΑΙ την λειτουργία, πρέπει υποχρεωτικά να πατηθεί το πλήκτρο ΜΕΡΙΚΟ ΣΥΝΟΛΟ πριν το ΜΕΤΡΗΤΑ.</p>	<p>ΟΧΙ</p> <p>Ανενεργή λειτουργία</p>		
28.ΑΝΑΚΤΗΣΗ ΣΤΟΙΧ.ΑΦΜ			
Οθόνη	Ενέργειες		
<p>ΑΝΑΚΤ. ΣΤΟΙΧ.ΑΦΜ [ΝΑΙ] ΟΧΙ</p>	<p>Με τα πλήκτρα [➔] ή [➜] επιλέγετε:</p> <table border="1" data-bbox="687 1574 1439 1980"> <tr> <td data-bbox="687 1574 1062 1980"> <p>ΝΑΙ</p> <p>Εισάγετε το ΑΦΜ για το οποίο θέλετε να αντλήσετε από την ΑΑΔΕ τα στοιχεία του εν λόγω ΑΦΜ για την έκδοση ΤΙΜΟΛΟΓΙΟΥ. Θα ζητηθεί ΟΝΟΜΑ ΧΡΗΣΤΗ (USERNAME) και ΚΩΔ. ΠΡΟΣΒΑΣΗΣ (PASSWORD) τα οποία θα πρέπει να έχετε προμηθευτεί από την ΑΑΔΕ</p> </td> <td data-bbox="1062 1574 1439 1980"> <p>ΟΧΙ</p> <p>Ανενεργή λειτουργία.</p> </td> </tr> </table> <p>Τέλος πιέστε το πλήκτρο [ΜΕΤΡΗΤΑ] για αποδοχή.</p>	<p>ΝΑΙ</p> <p>Εισάγετε το ΑΦΜ για το οποίο θέλετε να αντλήσετε από την ΑΑΔΕ τα στοιχεία του εν λόγω ΑΦΜ για την έκδοση ΤΙΜΟΛΟΓΙΟΥ. Θα ζητηθεί ΟΝΟΜΑ ΧΡΗΣΤΗ (USERNAME) και ΚΩΔ. ΠΡΟΣΒΑΣΗΣ (PASSWORD) τα οποία θα πρέπει να έχετε προμηθευτεί από την ΑΑΔΕ</p>	<p>ΟΧΙ</p> <p>Ανενεργή λειτουργία.</p>
<p>ΝΑΙ</p> <p>Εισάγετε το ΑΦΜ για το οποίο θέλετε να αντλήσετε από την ΑΑΔΕ τα στοιχεία του εν λόγω ΑΦΜ για την έκδοση ΤΙΜΟΛΟΓΙΟΥ. Θα ζητηθεί ΟΝΟΜΑ ΧΡΗΣΤΗ (USERNAME) και ΚΩΔ. ΠΡΟΣΒΑΣΗΣ (PASSWORD) τα οποία θα πρέπει να έχετε προμηθευτεί από την ΑΑΔΕ</p>	<p>ΟΧΙ</p> <p>Ανενεργή λειτουργία.</p>		

29.ΣΤΟΙΧΕΙΑ ΕΚΔΟΤΗ	
Οθόνη	Ενέργειες
<p>ΕΠΩΝ.-1:</p> <p>ΕΠΩΝ.-2:</p> <p>ΕΠΑΓΤ.-1:</p> <p>ΕΠΑΓΤ.-2:</p> <p>ΔΙΕΥΘ.-1:</p> <p>ΠΟΛΗ:</p> <p>ΤΚ:</p> <p>ΑΦΜ:</p> <p>ΔΟΥ:</p> <p>ΤΗΛ:</p> <p>EMAIL:</p>	<p>Έχετε τη δυνατότητα να καταχωρήσετε τα εξής στοιχεία σχετικά με τον εκδότη του τιμολογίου:</p> <ul style="list-style-type: none"> ΕΠΩΝΥΜΙΑ1, ΕΠΩΝΥΜΙΑ2, ΕΠΑΓΓΕΛΜΑ1, ΕΠΑΓΓΕΛΜΑ2, ΔΙΕΥΘΥΝΣΗ1, ΠΟΛΗ (έως 50 χαρακτήρες) TK (έως 10 ψηφία) ΑΦΜ Δ.Ο.Υ. (έως 40 χαρακτήρες) ΤΗΛΕΦΩΝΟ (έως 12 ψηφία) EMAIL (έως 40 χαρακτήρες) <p>Τέλος πιέζοντας το πλήκτρο [ΜΕΤΡΗΤΑ] για αποδοχή, εμφανίζεται στην οθόνη ΕΛΕΓΧΟΣ? [ΝΑΙ] ΟΧΙ όπου επιλέγοντας ΝΑΙ, εκτυπώνονται τα στοιχεία που έχετε καταχωρήσει για να ελέγξετε την ορθότητα τους.</p>
30.ECR INVOICING	
Οθόνη	Ενέργειες
<p>ΕΝΕΡΓΟ [ΝΑΙ] ΟΧΙ</p>	<p>Με τα πλήκτρα [→] ή [←] επιλέγετε:</p> <p>ΝΑΙ ΟΧΙ</p> <p>Απαραίτητη προϋπόθεση ενεργή ΣΥΝΔΡΟΜΗ ΕΚΔΟΣΗΣ ΤΙΜΟΛΟΓΙΩΝ. Ανενεργή λειτουργία</p> <p>Εμφανίζεται στην οθόνη : ΕΞΩΤΕΡΙΚΟΣ ΕΚΤΥΠΩΤΗΣ [ΝΑΙ] ΟΧΙ</p> <p>Όπου επιλέγετε εάν θέλετε να εκτυπώνονται και σε άλλον εκτυπωτή τα τιμολόγια πχ με 80mm χαρτί.</p> <p>Στη συνέχεια εμφανίζεται στην οθόνη: ΕΡΩΤ. ΑΠΟΣΤΟΛΗΣ [ΝΑΙ] ΟΧΙ</p> <p>Επιλέγοντας «ΝΑΙ» θα γίνεται ερώτηση πριν την έκδοση του ΤΙΜΟΛΟΓΙΟΥ εάν θα αποσταλεί:</p> <ol style="list-style-type: none"> ΜΟΝΟ ΣΤΟΝ ΕΚΤΥΠΩΤΗ ΜΟΝΟ ΣΤΟ E-MAIL ΤΟΥ ΠΕΛΑΤΗ ΚΑΙ ΣΤΑ ΔΥΟ <p>Στη συνέχεια εμφανίζεται στην οθόνη: ΑΝΤΙΓΡΑΦΟ ΤΙΜΟΛΟΓΙΟΥ [ΝΑΙ] ΟΧΙ</p> <p>Επιλέγοντας «ΝΑΙ» θα εκτυπώνεται ένα αντίγραφο του τιμολογίου αμέσως μετά το πρωτότυπο.</p> <p>Στη συνέχεια εμφανίζεται στην οθόνη: ΠΟΣΑ ΤΙΜΟΛΟΓΙΩΝ < ΚΑΘΑΡΑ ></p> <p>Επιλέγοντας «ΚΑΘΑΡΑ», πληκτρολογείτε τα ποσά χωρίς το ΦΠΑ, ενώ επιλέγοντας «ΜΕ ΦΠΑ», πληκτρολογείτε τα ποσά που περιλαμβάνουν το ΦΠΑ.</p> <p>Τέλος πιέστε το πλήκτρο [ΜΕΤΡΗΤΑ] για αποδοχή.</p>

31. QR PAYMENT	
Οθόνη	Ενέργειες
<div style="border: 1px solid black; padding: 5px; display: inline-block;"> ΕΝΕΡΓΟ [ΝΑΙ] </div> <div style="margin-left: 100px;"> ΟΧΙ </div>	Με τα πλήκτρα [→] ή [←] επιλέγετε:
	<div style="display: flex; justify-content: space-around;"> <div style="border: 1px solid black; padding: 5px; text-align: center;"> ΝΑΙ </div> <div style="border: 1px solid black; padding: 5px; text-align: center;"> ΟΧΙ </div> </div> <p>Ενεργοποίηση της λειτουργίας πληρωμής με QR code.</p> <p>Ανενεργή λειτουργία</p>
	Τέλος πιέστε το πλήκτρο [ΜΕΤΡΗΤΑ] για αποδοχή.
3	Αφού γίνουν όλες οι καταχωρήσεις- αλλαγές πιέστε το πλήκτρο [ΑΚΥΡΩΣΗ] όσες φορές χρειάζεται για να βρεθείτε στο κεντρικό μενού του ΠΡΟΓΡΑΜΜΑΤΙΣΜΟΥ .

5.3.4. ΠΡΟΓΡΑΜΜΑΤΙΣΜΟΣ ΠΑΡΑΜΕΤΡΩΝ ΑΝΑΦΟΡΩΝ

Υπάρχει δυνατότητα προγραμματισμού κάποιων παραμέτρων σχετικά με τα δελτία αναφορών.

1	<p>Επιλέγεται από το μενού του ΠΡΟΓΡΑΜΜΑΤΙΣΜΟΥ: >ΠΑΡΑΜ. ΑΝΑΦΟΡΩΝ</p> <p>Πιέστε το πλήκτρο [ΜΕΤΡΗΤΑ] για αποδοχή.</p>																								
2	<p>Στη συνέχεια πιέστε τα πλήκτρα [➔] ή [➠] και επιλέξτε τις παραμέτρους που επιθυμείτε να καταχωρήσετε ή να διορθώσετε.</p> <p>1. ΤΜΗΜΑ ΣΤΟ Χ</p> <table border="1" style="width: 100%;"> <thead> <tr> <th style="width: 30%;">Οθόνη</th> <th>Ενέργειες</th> </tr> </thead> <tbody> <tr> <td style="text-align: center;"> <div style="border: 1px solid black; padding: 5px; display: inline-block;"> ΕΚΤ. ΤΜΗΜ. ΣΤΟ Χ? [ΝΑΙ] ΟΧΙ </div> </td> <td> <p>Με τα πλήκτρα [➔] ή [➠] επιλέγεται:</p> <table border="1" style="width: 100%;"> <tr> <td style="text-align: center; width: 50%;"> <div style="border: 1px solid black; padding: 5px; display: inline-block; width: 80px; margin: 0 auto;"> ΝΑΙ </div> <p>Θα εκτυπώνεται η κίνηση των τμημάτων στο δελτίο αναφοράς Χ.</p> </td> <td style="text-align: center; width: 50%;"> <div style="border: 1px solid black; padding: 5px; display: inline-block; width: 80px; margin: 0 auto;"> ΟΧΙ </div> <p>Δε θα εκτυπώνεται η κίνηση των τμημάτων στο δελτίο αναφοράς Χ.</p> </td> </tr> </table> <p>Τέλος πιέστε το πλήκτρο [ΜΕΤΡΗΤΑ] για αποδοχή.</p> </td> </tr> </tbody> </table> <p>2. ΜΗΔ/ΜΟΣ ΕΙΔΩΝ Ζ</p> <table border="1" style="width: 100%;"> <thead> <tr> <th style="width: 30%;">Οθόνη</th> <th>Ενέργειες</th> </tr> </thead> <tbody> <tr> <td style="text-align: center;"> <div style="border: 1px solid black; padding: 5px; display: inline-block;"> ΜΗΔ. ΕΙΔΩΝ Ζ? [ΝΑΙ] ΟΧΙ </div> </td> <td> <p>Με τα πλήκτρα [➔] ή [➠] επιλέγεται:</p> <table border="1" style="width: 100%;"> <tr> <td style="text-align: center; width: 50%;"> <div style="border: 1px solid black; padding: 5px; display: inline-block; width: 80px; margin: 0 auto;"> ΝΑΙ </div> <p>Θα μηδενίζονται τα στοιχεία πωλήσεων των ειδών αυτόματα μετά την έκδοση του δελτίου Ζ.</p> </td> <td style="text-align: center; width: 50%;"> <div style="border: 1px solid black; padding: 5px; display: inline-block; width: 80px; margin: 0 auto;"> ΟΧΙ </div> <p>Δε θα μηδενίζονται τα στοιχεία πωλήσεων των ειδών αυτόματα μετά την έκδοση του δελτίου Ζ. Μηδενισμός ειδών μπορεί να γίνει από το βασικό μενού ΜΗΔΕΝΙΣΜΟΙ ΣΤΑΤΙΣΤΙΚΩΝ όπου υπάρχει η επιλογή ΜΗΔΕΝΙΣΜΟΣ ΕΙΔΩΝ.</p> </td> </tr> </table> <p>Τέλος πιέστε το πλήκτρο [ΜΕΤΡΗΤΑ] για αποδοχή.</p> </td> </tr> </tbody> </table> <p>3. ΜΕΤΑ Ζ ΣΕ ΠΩΛΗΣΗ</p> <table border="1" style="width: 100%;"> <thead> <tr> <th style="width: 30%;">Οθόνη</th> <th>Ενέργειες</th> </tr> </thead> <tbody> <tr> <td style="text-align: center;"> <div style="border: 1px solid black; padding: 5px; display: inline-block;"> ΠΩΛ. ΜΕΤΑ ΑΠΟ Ζ? [ΝΑΙ] ΟΧΙ </div> </td> <td> <p>Με τα πλήκτρα [➔] ή [➠] επιλέγεται:</p> <table border="1" style="width: 100%;"> <tr> <td style="text-align: center; width: 50%;"> <div style="border: 1px solid black; padding: 5px; display: inline-block; width: 80px; margin: 0 auto;"> ΝΑΙ </div> <p>Μετά την έκδοση του δελτίου Ζ θα επιστρέφει η μηχανή αυτομάτως στις ΠΩΛΗΣΕΙΣ.</p> </td> <td style="text-align: center; width: 50%;"> <div style="border: 1px solid black; padding: 5px; display: inline-block; width: 80px; margin: 0 auto;"> ΟΧΙ </div> <p>Δε θα επιστρέφει η μηχανή αυτομάτως στις ΠΩΛΗΣΕΙΣ μετά την έκδοση του δελτίου Ζ.</p> </td> </tr> </table> <p>Τέλος πιέστε το πλήκτρο [ΜΕΤΡΗΤΑ] για αποδοχή.</p> </td> </tr> </tbody> </table> <p>4. ΦΠΑ ΤΜΗΜ. ΣΤΟ Ζ</p> <table border="1" style="width: 100%;"> <thead> <tr> <th style="width: 30%;">Οθόνη</th> <th>Ενέργειες</th> </tr> </thead> <tbody> <tr> <td style="text-align: center;"> <div style="border: 1px solid black; padding: 5px; display: inline-block;"> ΦΠΑ ΤΜΗΜ. ? ΣΤΟ Ζ [ΝΑΙ] ΟΧΙ </div> </td> <td> <p>Με τα πλήκτρα [➔] ή [➠] επιλέγεται:</p> <table border="1" style="width: 100%;"> <tr> <td style="text-align: center; width: 50%;"> <div style="border: 1px solid black; padding: 5px; display: inline-block; width: 80px; margin: 0 auto;"> ΝΑΙ </div> <p>Θα εκτυπώνεται ανάλυση ΦΠΑ τμημάτων στο δελτίο Ζ.</p> </td> <td style="text-align: center; width: 50%;"> <div style="border: 1px solid black; padding: 5px; display: inline-block; width: 80px; margin: 0 auto;"> ΟΧΙ </div> <p>Δεν θα εκτυπώνεται ανάλυση ΦΠΑ τμημάτων στο δελτίο Ζ.</p> </td> </tr> </table> <p>Τέλος πιέστε το πλήκτρο [ΜΕΤΡΗΤΑ] για αποδοχή.</p> </td> </tr> </tbody> </table>	Οθόνη	Ενέργειες	<div style="border: 1px solid black; padding: 5px; display: inline-block;"> ΕΚΤ. ΤΜΗΜ. ΣΤΟ Χ? [ΝΑΙ] ΟΧΙ </div>	<p>Με τα πλήκτρα [➔] ή [➠] επιλέγεται:</p> <table border="1" style="width: 100%;"> <tr> <td style="text-align: center; width: 50%;"> <div style="border: 1px solid black; padding: 5px; display: inline-block; width: 80px; margin: 0 auto;"> ΝΑΙ </div> <p>Θα εκτυπώνεται η κίνηση των τμημάτων στο δελτίο αναφοράς Χ.</p> </td> <td style="text-align: center; width: 50%;"> <div style="border: 1px solid black; padding: 5px; display: inline-block; width: 80px; margin: 0 auto;"> ΟΧΙ </div> <p>Δε θα εκτυπώνεται η κίνηση των τμημάτων στο δελτίο αναφοράς Χ.</p> </td> </tr> </table> <p>Τέλος πιέστε το πλήκτρο [ΜΕΤΡΗΤΑ] για αποδοχή.</p>	<div style="border: 1px solid black; padding: 5px; display: inline-block; width: 80px; margin: 0 auto;"> ΝΑΙ </div> <p>Θα εκτυπώνεται η κίνηση των τμημάτων στο δελτίο αναφοράς Χ.</p>	<div style="border: 1px solid black; padding: 5px; display: inline-block; width: 80px; margin: 0 auto;"> ΟΧΙ </div> <p>Δε θα εκτυπώνεται η κίνηση των τμημάτων στο δελτίο αναφοράς Χ.</p>	Οθόνη	Ενέργειες	<div style="border: 1px solid black; padding: 5px; display: inline-block;"> ΜΗΔ. ΕΙΔΩΝ Ζ? [ΝΑΙ] ΟΧΙ </div>	<p>Με τα πλήκτρα [➔] ή [➠] επιλέγεται:</p> <table border="1" style="width: 100%;"> <tr> <td style="text-align: center; width: 50%;"> <div style="border: 1px solid black; padding: 5px; display: inline-block; width: 80px; margin: 0 auto;"> ΝΑΙ </div> <p>Θα μηδενίζονται τα στοιχεία πωλήσεων των ειδών αυτόματα μετά την έκδοση του δελτίου Ζ.</p> </td> <td style="text-align: center; width: 50%;"> <div style="border: 1px solid black; padding: 5px; display: inline-block; width: 80px; margin: 0 auto;"> ΟΧΙ </div> <p>Δε θα μηδενίζονται τα στοιχεία πωλήσεων των ειδών αυτόματα μετά την έκδοση του δελτίου Ζ. Μηδενισμός ειδών μπορεί να γίνει από το βασικό μενού ΜΗΔΕΝΙΣΜΟΙ ΣΤΑΤΙΣΤΙΚΩΝ όπου υπάρχει η επιλογή ΜΗΔΕΝΙΣΜΟΣ ΕΙΔΩΝ.</p> </td> </tr> </table> <p>Τέλος πιέστε το πλήκτρο [ΜΕΤΡΗΤΑ] για αποδοχή.</p>	<div style="border: 1px solid black; padding: 5px; display: inline-block; width: 80px; margin: 0 auto;"> ΝΑΙ </div> <p>Θα μηδενίζονται τα στοιχεία πωλήσεων των ειδών αυτόματα μετά την έκδοση του δελτίου Ζ.</p>	<div style="border: 1px solid black; padding: 5px; display: inline-block; width: 80px; margin: 0 auto;"> ΟΧΙ </div> <p>Δε θα μηδενίζονται τα στοιχεία πωλήσεων των ειδών αυτόματα μετά την έκδοση του δελτίου Ζ. Μηδενισμός ειδών μπορεί να γίνει από το βασικό μενού ΜΗΔΕΝΙΣΜΟΙ ΣΤΑΤΙΣΤΙΚΩΝ όπου υπάρχει η επιλογή ΜΗΔΕΝΙΣΜΟΣ ΕΙΔΩΝ.</p>	Οθόνη	Ενέργειες	<div style="border: 1px solid black; padding: 5px; display: inline-block;"> ΠΩΛ. ΜΕΤΑ ΑΠΟ Ζ? [ΝΑΙ] ΟΧΙ </div>	<p>Με τα πλήκτρα [➔] ή [➠] επιλέγεται:</p> <table border="1" style="width: 100%;"> <tr> <td style="text-align: center; width: 50%;"> <div style="border: 1px solid black; padding: 5px; display: inline-block; width: 80px; margin: 0 auto;"> ΝΑΙ </div> <p>Μετά την έκδοση του δελτίου Ζ θα επιστρέφει η μηχανή αυτομάτως στις ΠΩΛΗΣΕΙΣ.</p> </td> <td style="text-align: center; width: 50%;"> <div style="border: 1px solid black; padding: 5px; display: inline-block; width: 80px; margin: 0 auto;"> ΟΧΙ </div> <p>Δε θα επιστρέφει η μηχανή αυτομάτως στις ΠΩΛΗΣΕΙΣ μετά την έκδοση του δελτίου Ζ.</p> </td> </tr> </table> <p>Τέλος πιέστε το πλήκτρο [ΜΕΤΡΗΤΑ] για αποδοχή.</p>	<div style="border: 1px solid black; padding: 5px; display: inline-block; width: 80px; margin: 0 auto;"> ΝΑΙ </div> <p>Μετά την έκδοση του δελτίου Ζ θα επιστρέφει η μηχανή αυτομάτως στις ΠΩΛΗΣΕΙΣ.</p>	<div style="border: 1px solid black; padding: 5px; display: inline-block; width: 80px; margin: 0 auto;"> ΟΧΙ </div> <p>Δε θα επιστρέφει η μηχανή αυτομάτως στις ΠΩΛΗΣΕΙΣ μετά την έκδοση του δελτίου Ζ.</p>	Οθόνη	Ενέργειες	<div style="border: 1px solid black; padding: 5px; display: inline-block;"> ΦΠΑ ΤΜΗΜ. ? ΣΤΟ Ζ [ΝΑΙ] ΟΧΙ </div>	<p>Με τα πλήκτρα [➔] ή [➠] επιλέγεται:</p> <table border="1" style="width: 100%;"> <tr> <td style="text-align: center; width: 50%;"> <div style="border: 1px solid black; padding: 5px; display: inline-block; width: 80px; margin: 0 auto;"> ΝΑΙ </div> <p>Θα εκτυπώνεται ανάλυση ΦΠΑ τμημάτων στο δελτίο Ζ.</p> </td> <td style="text-align: center; width: 50%;"> <div style="border: 1px solid black; padding: 5px; display: inline-block; width: 80px; margin: 0 auto;"> ΟΧΙ </div> <p>Δεν θα εκτυπώνεται ανάλυση ΦΠΑ τμημάτων στο δελτίο Ζ.</p> </td> </tr> </table> <p>Τέλος πιέστε το πλήκτρο [ΜΕΤΡΗΤΑ] για αποδοχή.</p>	<div style="border: 1px solid black; padding: 5px; display: inline-block; width: 80px; margin: 0 auto;"> ΝΑΙ </div> <p>Θα εκτυπώνεται ανάλυση ΦΠΑ τμημάτων στο δελτίο Ζ.</p>	<div style="border: 1px solid black; padding: 5px; display: inline-block; width: 80px; margin: 0 auto;"> ΟΧΙ </div> <p>Δεν θα εκτυπώνεται ανάλυση ΦΠΑ τμημάτων στο δελτίο Ζ.</p>
Οθόνη	Ενέργειες																								
<div style="border: 1px solid black; padding: 5px; display: inline-block;"> ΕΚΤ. ΤΜΗΜ. ΣΤΟ Χ? [ΝΑΙ] ΟΧΙ </div>	<p>Με τα πλήκτρα [➔] ή [➠] επιλέγεται:</p> <table border="1" style="width: 100%;"> <tr> <td style="text-align: center; width: 50%;"> <div style="border: 1px solid black; padding: 5px; display: inline-block; width: 80px; margin: 0 auto;"> ΝΑΙ </div> <p>Θα εκτυπώνεται η κίνηση των τμημάτων στο δελτίο αναφοράς Χ.</p> </td> <td style="text-align: center; width: 50%;"> <div style="border: 1px solid black; padding: 5px; display: inline-block; width: 80px; margin: 0 auto;"> ΟΧΙ </div> <p>Δε θα εκτυπώνεται η κίνηση των τμημάτων στο δελτίο αναφοράς Χ.</p> </td> </tr> </table> <p>Τέλος πιέστε το πλήκτρο [ΜΕΤΡΗΤΑ] για αποδοχή.</p>	<div style="border: 1px solid black; padding: 5px; display: inline-block; width: 80px; margin: 0 auto;"> ΝΑΙ </div> <p>Θα εκτυπώνεται η κίνηση των τμημάτων στο δελτίο αναφοράς Χ.</p>	<div style="border: 1px solid black; padding: 5px; display: inline-block; width: 80px; margin: 0 auto;"> ΟΧΙ </div> <p>Δε θα εκτυπώνεται η κίνηση των τμημάτων στο δελτίο αναφοράς Χ.</p>																						
<div style="border: 1px solid black; padding: 5px; display: inline-block; width: 80px; margin: 0 auto;"> ΝΑΙ </div> <p>Θα εκτυπώνεται η κίνηση των τμημάτων στο δελτίο αναφοράς Χ.</p>	<div style="border: 1px solid black; padding: 5px; display: inline-block; width: 80px; margin: 0 auto;"> ΟΧΙ </div> <p>Δε θα εκτυπώνεται η κίνηση των τμημάτων στο δελτίο αναφοράς Χ.</p>																								
Οθόνη	Ενέργειες																								
<div style="border: 1px solid black; padding: 5px; display: inline-block;"> ΜΗΔ. ΕΙΔΩΝ Ζ? [ΝΑΙ] ΟΧΙ </div>	<p>Με τα πλήκτρα [➔] ή [➠] επιλέγεται:</p> <table border="1" style="width: 100%;"> <tr> <td style="text-align: center; width: 50%;"> <div style="border: 1px solid black; padding: 5px; display: inline-block; width: 80px; margin: 0 auto;"> ΝΑΙ </div> <p>Θα μηδενίζονται τα στοιχεία πωλήσεων των ειδών αυτόματα μετά την έκδοση του δελτίου Ζ.</p> </td> <td style="text-align: center; width: 50%;"> <div style="border: 1px solid black; padding: 5px; display: inline-block; width: 80px; margin: 0 auto;"> ΟΧΙ </div> <p>Δε θα μηδενίζονται τα στοιχεία πωλήσεων των ειδών αυτόματα μετά την έκδοση του δελτίου Ζ. Μηδενισμός ειδών μπορεί να γίνει από το βασικό μενού ΜΗΔΕΝΙΣΜΟΙ ΣΤΑΤΙΣΤΙΚΩΝ όπου υπάρχει η επιλογή ΜΗΔΕΝΙΣΜΟΣ ΕΙΔΩΝ.</p> </td> </tr> </table> <p>Τέλος πιέστε το πλήκτρο [ΜΕΤΡΗΤΑ] για αποδοχή.</p>	<div style="border: 1px solid black; padding: 5px; display: inline-block; width: 80px; margin: 0 auto;"> ΝΑΙ </div> <p>Θα μηδενίζονται τα στοιχεία πωλήσεων των ειδών αυτόματα μετά την έκδοση του δελτίου Ζ.</p>	<div style="border: 1px solid black; padding: 5px; display: inline-block; width: 80px; margin: 0 auto;"> ΟΧΙ </div> <p>Δε θα μηδενίζονται τα στοιχεία πωλήσεων των ειδών αυτόματα μετά την έκδοση του δελτίου Ζ. Μηδενισμός ειδών μπορεί να γίνει από το βασικό μενού ΜΗΔΕΝΙΣΜΟΙ ΣΤΑΤΙΣΤΙΚΩΝ όπου υπάρχει η επιλογή ΜΗΔΕΝΙΣΜΟΣ ΕΙΔΩΝ.</p>																						
<div style="border: 1px solid black; padding: 5px; display: inline-block; width: 80px; margin: 0 auto;"> ΝΑΙ </div> <p>Θα μηδενίζονται τα στοιχεία πωλήσεων των ειδών αυτόματα μετά την έκδοση του δελτίου Ζ.</p>	<div style="border: 1px solid black; padding: 5px; display: inline-block; width: 80px; margin: 0 auto;"> ΟΧΙ </div> <p>Δε θα μηδενίζονται τα στοιχεία πωλήσεων των ειδών αυτόματα μετά την έκδοση του δελτίου Ζ. Μηδενισμός ειδών μπορεί να γίνει από το βασικό μενού ΜΗΔΕΝΙΣΜΟΙ ΣΤΑΤΙΣΤΙΚΩΝ όπου υπάρχει η επιλογή ΜΗΔΕΝΙΣΜΟΣ ΕΙΔΩΝ.</p>																								
Οθόνη	Ενέργειες																								
<div style="border: 1px solid black; padding: 5px; display: inline-block;"> ΠΩΛ. ΜΕΤΑ ΑΠΟ Ζ? [ΝΑΙ] ΟΧΙ </div>	<p>Με τα πλήκτρα [➔] ή [➠] επιλέγεται:</p> <table border="1" style="width: 100%;"> <tr> <td style="text-align: center; width: 50%;"> <div style="border: 1px solid black; padding: 5px; display: inline-block; width: 80px; margin: 0 auto;"> ΝΑΙ </div> <p>Μετά την έκδοση του δελτίου Ζ θα επιστρέφει η μηχανή αυτομάτως στις ΠΩΛΗΣΕΙΣ.</p> </td> <td style="text-align: center; width: 50%;"> <div style="border: 1px solid black; padding: 5px; display: inline-block; width: 80px; margin: 0 auto;"> ΟΧΙ </div> <p>Δε θα επιστρέφει η μηχανή αυτομάτως στις ΠΩΛΗΣΕΙΣ μετά την έκδοση του δελτίου Ζ.</p> </td> </tr> </table> <p>Τέλος πιέστε το πλήκτρο [ΜΕΤΡΗΤΑ] για αποδοχή.</p>	<div style="border: 1px solid black; padding: 5px; display: inline-block; width: 80px; margin: 0 auto;"> ΝΑΙ </div> <p>Μετά την έκδοση του δελτίου Ζ θα επιστρέφει η μηχανή αυτομάτως στις ΠΩΛΗΣΕΙΣ.</p>	<div style="border: 1px solid black; padding: 5px; display: inline-block; width: 80px; margin: 0 auto;"> ΟΧΙ </div> <p>Δε θα επιστρέφει η μηχανή αυτομάτως στις ΠΩΛΗΣΕΙΣ μετά την έκδοση του δελτίου Ζ.</p>																						
<div style="border: 1px solid black; padding: 5px; display: inline-block; width: 80px; margin: 0 auto;"> ΝΑΙ </div> <p>Μετά την έκδοση του δελτίου Ζ θα επιστρέφει η μηχανή αυτομάτως στις ΠΩΛΗΣΕΙΣ.</p>	<div style="border: 1px solid black; padding: 5px; display: inline-block; width: 80px; margin: 0 auto;"> ΟΧΙ </div> <p>Δε θα επιστρέφει η μηχανή αυτομάτως στις ΠΩΛΗΣΕΙΣ μετά την έκδοση του δελτίου Ζ.</p>																								
Οθόνη	Ενέργειες																								
<div style="border: 1px solid black; padding: 5px; display: inline-block;"> ΦΠΑ ΤΜΗΜ. ? ΣΤΟ Ζ [ΝΑΙ] ΟΧΙ </div>	<p>Με τα πλήκτρα [➔] ή [➠] επιλέγεται:</p> <table border="1" style="width: 100%;"> <tr> <td style="text-align: center; width: 50%;"> <div style="border: 1px solid black; padding: 5px; display: inline-block; width: 80px; margin: 0 auto;"> ΝΑΙ </div> <p>Θα εκτυπώνεται ανάλυση ΦΠΑ τμημάτων στο δελτίο Ζ.</p> </td> <td style="text-align: center; width: 50%;"> <div style="border: 1px solid black; padding: 5px; display: inline-block; width: 80px; margin: 0 auto;"> ΟΧΙ </div> <p>Δεν θα εκτυπώνεται ανάλυση ΦΠΑ τμημάτων στο δελτίο Ζ.</p> </td> </tr> </table> <p>Τέλος πιέστε το πλήκτρο [ΜΕΤΡΗΤΑ] για αποδοχή.</p>	<div style="border: 1px solid black; padding: 5px; display: inline-block; width: 80px; margin: 0 auto;"> ΝΑΙ </div> <p>Θα εκτυπώνεται ανάλυση ΦΠΑ τμημάτων στο δελτίο Ζ.</p>	<div style="border: 1px solid black; padding: 5px; display: inline-block; width: 80px; margin: 0 auto;"> ΟΧΙ </div> <p>Δεν θα εκτυπώνεται ανάλυση ΦΠΑ τμημάτων στο δελτίο Ζ.</p>																						
<div style="border: 1px solid black; padding: 5px; display: inline-block; width: 80px; margin: 0 auto;"> ΝΑΙ </div> <p>Θα εκτυπώνεται ανάλυση ΦΠΑ τμημάτων στο δελτίο Ζ.</p>	<div style="border: 1px solid black; padding: 5px; display: inline-block; width: 80px; margin: 0 auto;"> ΟΧΙ </div> <p>Δεν θα εκτυπώνεται ανάλυση ΦΠΑ τμημάτων στο δελτίο Ζ.</p>																								

5.ΜΗΝΙΑΙΑ ΑΝΑΦΟΡΑ ΤΜΗΜΑΤΩΝ	
ΟΘΟΝΗ	ΕΝΕΡΓΕΙΕΣ
<div style="border: 1px solid black; padding: 5px; display: inline-block;"> ΜΗΝ. ΑΝΑΦ. ΤΜΗΜ. [ΝΑΙ] ΟΧΙ </div>	Με τα πλήκτρα [➔] ή [➠] επιλέγετε:
	<div style="display: flex; justify-content: space-around;"> <div style="text-align: center;"> <div style="border: 1px solid black; padding: 2px; margin-bottom: 5px;">ΝΑΙ</div> <p>Αυτόματη εκτύπωση μηνιαίας αναφοράς τμημάτων «Συγκεντρωτικό Μηνιαίο Ζ» την πρώτη εργάσιμη κάθε μήνα, μόλις δώσουμε την πρώτη συναλλαγή της ημέρας.</p> </div> <div style="text-align: center;"> <div style="border: 1px solid black; padding: 2px; margin-bottom: 5px;">ΟΧΙ</div> <p>Μη εκτύπωση αναφοράς.</p> </div> </div>
	Τέλος πιέστε το πλήκτρο [ΜΕΤΡΗΤΑ] για αποδοχή.
6.ΗΜΕΡΟΛ. ΑΝ.ΤΜΗΜΑΤΩΝ	
ΟΘΟΝΗ	ΕΝΕΡΓΕΙΕΣ
<div style="border: 1px solid black; padding: 5px; display: inline-block;"> ΕΝΕΡΓΟ [ΝΑΙ] ΟΧΙ </div>	Με τα πλήκτρα [➔] ή [➠] επιλέγετε:
	<div style="display: flex; justify-content: space-around;"> <div style="text-align: center;"> <div style="border: 1px solid black; padding: 2px; margin-bottom: 5px;">ΝΑΙ</div> <p>Ενεργοποίηση της λειτουργίας και δυνατότητα λήψης ΑΝΑΦΟΡΑΣ ΤΩΝ ΠΩΛΗΣΕΩΝ ΤΩΝ ΤΜΗΜΑΤΩΝ ΑΝΑ «ΜΗΝΑ», «ΤΡΙΜΗΝΟ», «ΑΠΟ ΕΩΣ» από το μενού ΑΝΑΦΟΡΕΣ ΣΤΑΤΙΣΤΙΚΑ ➔ ΗΜΕΡ. ΠΩΛ.ΤΜΗΜ.</p> </div> <div style="text-align: center;"> <div style="border: 1px solid black; padding: 2px; margin-bottom: 5px;">ΟΧΙ</div> <p>Ανενεργή λειτουργία.</p> </div> </div>
	Τέλος πιέστε το πλήκτρο [ΜΕΤΡΗΤΑ] για αποδοχή.
3	Αφού γίνουν όλες οι καταχωρήσεις-αλλαγές πιέστε το πλήκτρο [ΑΚΥΡΩΣΗ] όσες φορές χρειάζεται για να βρεθείτε στο κεντρικό μενού του ΠΡΟΓΡΑΜΜΑΤΙΣΜΟΥ .

5.3.5. ΠΡΟΓΡΑΜΜΑΤΙΣΜΟΣ ΠΑΡΑΜΕΤΡΩΝ ΠΕΡΙΦΕΡΕΙΑΚΩΝ

Υπάρχει δυνατότητα προγραμματισμού κάποιων παραμέτρων των περιφερειακών.

1	<p>Επιλέγεται από το μενού του ΠΡΟΓΡΑΜΜΑΤΙΣΜΟΥ: >ΠΑΡΑΜ.ΠΕΡΙΦΕΡ.</p> <p>Πιέστε το πλήκτρο [ΜΕΤΡΗΤΑ] για αποδοχή.</p>		
2	<p>Στη συνέχεια πιέστε τα πλήκτρα [→] ή [←] και επιλέξτε τις παραμέτρους που επιθυμείτε να καταχωρήσετε ή να διορθώσετε.</p>		
1. ΕΝΕΡΓΟ ON-LINE			
Οθόνη	Ενέργειες		
<div style="border: 1px solid black; padding: 5px; width: fit-content; margin: auto;"> ΕΝΕΡΓΟ ON-LINE? [ΝΑΙ] ΟΧΙ </div>	<p>Με τα πλήκτρα [→] ή [←] επιλέγετε:</p> <table border="0" style="width: 100%;"> <tr> <td style="text-align: center; width: 50%;"> <div style="border: 1px solid black; padding: 5px; width: fit-content; margin: auto;"> ΝΑΙ </div> <p>Ενεργοποίηση της επιλογής του ON-LINE. Αφού πιέσετε το πλήκτρο [ΜΕΤΡΗΤΑ] για αποδοχή, στην οθόνη εμφανίζεται:</p> <div style="border: 1px solid black; padding: 5px; width: fit-content; margin: auto;"> ΑΡΧΙΚΗ ΑΝΑΖΗΤΗΣΗ < ΕΞΩΤΕΡΙΚΗ ΒΑΣΗ > </div> <p>Με τα πλήκτρα [→] ή [←] επιλέγετε αν η αναζήτηση θα γίνεται από εξωτερική βάση (ΕΞΩΤΕΡΙΚΗ ΒΑΣΗ) ή εσωτερική βάση (ΕΣΩΤΕΡΙΚΗ ΒΑΣΗ).</p> </td> <td style="text-align: center; width: 50%;"> <div style="border: 1px solid black; padding: 5px; width: fit-content; margin: auto;"> ΟΧΙ </div> <p>Ανενεργή η επιλογή του ON-LINE.</p> </td> </tr> </table> <p>Τέλος πιέστε το πλήκτρο [ΜΕΤΡΗΤΑ] για αποδοχή.</p>	<div style="border: 1px solid black; padding: 5px; width: fit-content; margin: auto;"> ΝΑΙ </div> <p>Ενεργοποίηση της επιλογής του ON-LINE. Αφού πιέσετε το πλήκτρο [ΜΕΤΡΗΤΑ] για αποδοχή, στην οθόνη εμφανίζεται:</p> <div style="border: 1px solid black; padding: 5px; width: fit-content; margin: auto;"> ΑΡΧΙΚΗ ΑΝΑΖΗΤΗΣΗ < ΕΞΩΤΕΡΙΚΗ ΒΑΣΗ > </div> <p>Με τα πλήκτρα [→] ή [←] επιλέγετε αν η αναζήτηση θα γίνεται από εξωτερική βάση (ΕΞΩΤΕΡΙΚΗ ΒΑΣΗ) ή εσωτερική βάση (ΕΣΩΤΕΡΙΚΗ ΒΑΣΗ).</p>	<div style="border: 1px solid black; padding: 5px; width: fit-content; margin: auto;"> ΟΧΙ </div> <p>Ανενεργή η επιλογή του ON-LINE.</p>
<div style="border: 1px solid black; padding: 5px; width: fit-content; margin: auto;"> ΝΑΙ </div> <p>Ενεργοποίηση της επιλογής του ON-LINE. Αφού πιέσετε το πλήκτρο [ΜΕΤΡΗΤΑ] για αποδοχή, στην οθόνη εμφανίζεται:</p> <div style="border: 1px solid black; padding: 5px; width: fit-content; margin: auto;"> ΑΡΧΙΚΗ ΑΝΑΖΗΤΗΣΗ < ΕΞΩΤΕΡΙΚΗ ΒΑΣΗ > </div> <p>Με τα πλήκτρα [→] ή [←] επιλέγετε αν η αναζήτηση θα γίνεται από εξωτερική βάση (ΕΞΩΤΕΡΙΚΗ ΒΑΣΗ) ή εσωτερική βάση (ΕΣΩΤΕΡΙΚΗ ΒΑΣΗ).</p>	<div style="border: 1px solid black; padding: 5px; width: fit-content; margin: auto;"> ΟΧΙ </div> <p>Ανενεργή η επιλογή του ON-LINE.</p>		
2. SET SERIAL PORT			
Οθόνη	Ενέργειες		
<div style="border: 1px solid black; padding: 5px; width: fit-content; margin: auto;"> SERIAL PORT COM 1 </div>	<p>Με τα πλήκτρα [→] ή [←] επιλέγετε το είδος της σειριακής θύρας:</p> <table border="0" style="width: 100%;"> <tr> <td style="text-align: center; width: 50%;"> <div style="border: 1px solid black; padding: 5px; width: fit-content; margin: auto;"> USB </div> <p>Πιέστε το πλήκτρο [ΜΕΤΡΗΤΑ] για αποδοχή.</p> <p>α) BAUDRATE BAUD 1= 115200 Με τα πλήκτρα [→] ή [←] επιλέγετε το BAUDRATE μεταξύ των τιμών: 2400, 9600, 19200, 38400, 57600, 115200, 230400.</p> <p>β) ΠΕΡΙΦ.ΣΥΣΚΕΥΗ Με τα πλήκτρα [→] ή [←] επιλέγετε:</p> <p>CMD PROTOCOL Με τα πλήκτρα [→] ή [←] επιλέγετε: [ΝΑΙ] ΟΧΙ</p> </td> <td style="text-align: center; width: 50%;"> <div style="border: 1px solid black; padding: 5px; width: fit-content; margin: auto;"> COM 1 </div> <p>Πιέστε το πλήκτρο [ΜΕΤΡΗΤΑ] για αποδοχή.</p> <p>α) BAUDRATE BAUD 2= 9600 Με τα πλήκτρα [→] ή [←] επιλέγετε το BAUDRATE μεταξύ των τιμών: 2400, 9600, 19200, 38400, 57600, 115200, 230400.</p> <p>β) ΠΕΡΙΦ.ΣΥΣΚΕΥΗ Με τα πλήκτρα [→] ή [←] επιλέγετε:</p> <p>CMD PROTOCOL</p> <p>BARCODE EN/DIS CODE Με τα πλήκτρα [→] ή [←] επιλέγετε:</p> </td> </tr> </table>	<div style="border: 1px solid black; padding: 5px; width: fit-content; margin: auto;"> USB </div> <p>Πιέστε το πλήκτρο [ΜΕΤΡΗΤΑ] για αποδοχή.</p> <p>α) BAUDRATE BAUD 1= 115200 Με τα πλήκτρα [→] ή [←] επιλέγετε το BAUDRATE μεταξύ των τιμών: 2400, 9600, 19200, 38400, 57600, 115200, 230400.</p> <p>β) ΠΕΡΙΦ.ΣΥΣΚΕΥΗ Με τα πλήκτρα [→] ή [←] επιλέγετε:</p> <p>CMD PROTOCOL Με τα πλήκτρα [→] ή [←] επιλέγετε: [ΝΑΙ] ΟΧΙ</p>	<div style="border: 1px solid black; padding: 5px; width: fit-content; margin: auto;"> COM 1 </div> <p>Πιέστε το πλήκτρο [ΜΕΤΡΗΤΑ] για αποδοχή.</p> <p>α) BAUDRATE BAUD 2= 9600 Με τα πλήκτρα [→] ή [←] επιλέγετε το BAUDRATE μεταξύ των τιμών: 2400, 9600, 19200, 38400, 57600, 115200, 230400.</p> <p>β) ΠΕΡΙΦ.ΣΥΣΚΕΥΗ Με τα πλήκτρα [→] ή [←] επιλέγετε:</p> <p>CMD PROTOCOL</p> <p>BARCODE EN/DIS CODE Με τα πλήκτρα [→] ή [←] επιλέγετε:</p>
<div style="border: 1px solid black; padding: 5px; width: fit-content; margin: auto;"> USB </div> <p>Πιέστε το πλήκτρο [ΜΕΤΡΗΤΑ] για αποδοχή.</p> <p>α) BAUDRATE BAUD 1= 115200 Με τα πλήκτρα [→] ή [←] επιλέγετε το BAUDRATE μεταξύ των τιμών: 2400, 9600, 19200, 38400, 57600, 115200, 230400.</p> <p>β) ΠΕΡΙΦ.ΣΥΣΚΕΥΗ Με τα πλήκτρα [→] ή [←] επιλέγετε:</p> <p>CMD PROTOCOL Με τα πλήκτρα [→] ή [←] επιλέγετε: [ΝΑΙ] ΟΧΙ</p>	<div style="border: 1px solid black; padding: 5px; width: fit-content; margin: auto;"> COM 1 </div> <p>Πιέστε το πλήκτρο [ΜΕΤΡΗΤΑ] για αποδοχή.</p> <p>α) BAUDRATE BAUD 2= 9600 Με τα πλήκτρα [→] ή [←] επιλέγετε το BAUDRATE μεταξύ των τιμών: 2400, 9600, 19200, 38400, 57600, 115200, 230400.</p> <p>β) ΠΕΡΙΦ.ΣΥΣΚΕΥΗ Με τα πλήκτρα [→] ή [←] επιλέγετε:</p> <p>CMD PROTOCOL</p> <p>BARCODE EN/DIS CODE Με τα πλήκτρα [→] ή [←] επιλέγετε:</p>		



Καταχωρείτε:
 ENABLE CODE
 0x 45
 DISABLE CODE
 0x 44
 ΕΠΙΣΤ.ΧΑΡΑΚΤ:
 ΝΑΙ (ΟΧΙ)



Επιλέγετε:
 ΕΠΙΣΤ.ΧΑΡΑΚΤ
 (ΝΑΙ) ΟΧΙ



Καταχωρείτε:
 ACK 0x 00000000
 NAK 0x 00000000

SCALE

Με τα πλήκτρα [→] ή [←]
 επιλέγετε το μοντέλο ζυγαριάς που
 επιθυμείτε και στη συνέχεια
 εμφανίζεται μήνυμα
 «ΚΛΕΙΣΙΜΟ ΑΠΟΔΕΙΞΗΣ? ΝΑΙ – ΟΧΙ»

EXTERNAL LCD

Με τα πλήκτρα [→] ή [←]
 επιλέγετε μεταξύ του 16 και του 20.

EXTERNAL KEYBOARD

Με τα πλήκτρα [→] ή [←]
 επιλέγετε αν θα γίνεται χρήση
 Barcode Reader ή ΚΩΔΙΚΟΥ.

ESC/POS PRINTER

Με τα πλήκτρα [→] ή [←]
 επιλέγετε τον τύπο του ESC/POS
 μεταξύ ESC/POS, COBUS, RBS
 TP80C, RBS TP80BE.
 Στη συνέχεια επιλέγετε αν θέλετε
 αρχικοποίηση παραμέτρων και
 καταχωρείτε:

- ΠΕΡΙΓΡΑΦΗ (-20 χαρακτήρες)

Επιλέγετε:

- CODE PAGE (737 ή 1253)
- FEED LINES (-50 γραμμές)
- ΕΝΕΡΓΟΠΟΙΗΣΗ CUTTER (τύπο
 -ολικό ή μερικό)

CAMCORDER

Με τα πλήκτρα [→] ή [←]
 επιλέγετε αν θα υπάρχει
 συμβατότητα με CLEVER EYE.

NOT USED

COM 2

Πιέστε το πλήκτρο **[ΜΕΤΡΗΤΑ]** για αποδοχή.

α) BAUDRATE

BAUD 2= 9600

Με τα πλήκτρα **[→]** ή **[←]** επιλέγετε το **BAUDRATE** μεταξύ των τιμών: 2400, 9600, 19200, 38400, 57600, 115200, 230400.

β) ΠΕΡΙΦ.ΣΥΣΚΕΥΗ

Με τα πλήκτρα **[→]** ή **[←]** επιλέγετε:

CMD PROTOCOL**BARCODE**

EN/DIS CODE

Με τα πλήκτρα **[→]** ή **[←]** επιλέγετε:

ΝΑΙ

Καταχωρείτε:
ENABLE CODE
0x 45
DISABLE CODE
0x 44
ΕΠΙΣΤ.ΧΑΡΑΚΤ:
ΝΑΙ (ΟΧΙ)

ΟΧΙ

Επιλέγετε:
ΕΠΙΣΤ.ΧΑΡΑΚΤ
(ΝΑΙ) ΟΧΙ







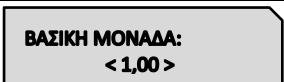

ΝΑΙ

Καταχωρείτε:
ACK 0x 00000000
NAK 0x 00000000

		Ακολουθείτε τη διαδικασία και για τους 3 εκτυπωτές που έχετε τη δυνατότητα.
3		Αφού γίνουν όλες οι καταχωρήσεις-αλλαγές πιέστε το πλήκτρο [ΑΚΥΡΩΣΗ] όσες φορές χρειάζεται για να βρεθείτε στο κεντρικό μενού του ΠΡΟΓΡΑΜΜΑΤΙΣΜΟΥ .

5.3.6. ΠΡΟΓΡΑΜΜΑΤΙΣΜΟΣ ΓΕΝΙΚΩΝ ΠΑΡΑΜΕΤΡΩΝ

Υπάρχει δυνατότητα προγραμματισμού διάφορων γενικών παραμέτρων.

1	Επιλέγεται από το μενού του ΠΡΟΓΡΑΜΜΑΤΙΣΜΟΥ : >ΓΕΝΙΚΩΝ ΠΑΡΑΜ.	
	Πιέστε το πλήκτρο [ΜΕΤΡΗΤΑ] για αποδοχή.	
Στη συνέχεια πιέστε τα πλήκτρα [→] ή [←] και επιλέξτε τις παραμέτρους που επιθυμείτε να καταχωρήσετε ή να διορθώσετε.		
2	1. ΤΟΝΟΣ ΜΑΥΡΟΥ	
	Οθόνη	Ενέργειες
		Χρησιμοποιώντας τα πλήκτρα [→] ή [←] υπάρχει η δυνατότητα αυξομείωσης του πόσο έντονα θα εκτυπώνει ο εκτυπωτής. Η ρύθμιση μπορεί να είναι από 1 έως 10. Τέλος πιέστε το πλήκτρο [ΜΕΤΡΗΤΑ] για αποδοχή.
	2. ΜΟΝΑΔΑ ΠΩΛΗΣΕΩΝ	
	Οθόνη	Ενέργειες
		Με τα πλήκτρα [→] ή [←] επιλέγετε:
		
		Η μονάδα αξίας που πληκτρολογούμε θα είναι ακέραιος αριθμός (1.00).
		Η μονάδα αξίας που πληκτρολογούμε θα είναι διψήφιος δεκαδικός (0.01).
	Τέλος πιέστε το πλήκτρο [ΜΕΤΡΗΤΑ] για αποδοχή.	
	3. ΑΡΧΙΚΟΠΟΙΗΣΗ ΠΑΡΑΜΕΤΡΩΝ	
	Οθόνη	Ενέργειες
		Επιλέγεται αν θα γίνει επαναφορά των εργοστασιακών παραμέτρων προγραμματισμού ΕΙΔΩΝ , ΤΜΗΜΑΤΩΝ και λοιπών παραμέτρων. Ζητείται επιβεβαίωση.
	4. ΓΡΑΜΜΕΣ ΕΚΤΥΠΩΣΗΣ ΠΡΩΤΟΚΟΛΟΥ	
	Οθόνη	Ενέργειες
		Καθορίζετε τον αριθμό των γραμμών που «κρατάει» στην μνήμη η μηχανή για να εκτυπώσει. Αφού πιέσετε το πλήκτρο [ΜΕΤΡΗΤΑ] για αποδοχή στη συνέχεια καθορίζετε το χρόνο εκκίνησης της εκτύπωσης ανεξάρτητα από τον αριθμό εκκρεμών γραμμών. Τέλος πιέστε το πλήκτρο [ΜΕΤΡΗΤΑ] για αποδοχή.
		
5. ΔΙΑΣΤΗΜΑ ΓΡΑΜΜΩΝ		
Οθόνη	Ενέργειες	
	Καθορίζετε το κενό μεταξύ των γραμμών εκτύπωσης. Η ρύθμιση μπορεί να είναι από 1 έως 10. Τέλος πιέστε το πλήκτρο [ΜΕΤΡΗΤΑ] για αποδοχή.	
6. ΧΡΟΝΟΣ ΦΩΤΙΣΜΟΥ LCD (όταν η μηχανή λειτουργεί με μπαταρία)		
Οθόνη	Ενέργειες	
	Καθορίζετε το χρόνο που θα φωτίζεται το LCD της μηχανής όταν λειτουργεί με μπαταρία. Η ρύθμιση μπορεί να είναι από 1 έως 10. Ο χρόνος αυτός ανανεώνεται με κάθε πάτημα πλήκτρου. Τέλος πιέστε το πλήκτρο [ΜΕΤΡΗΤΑ] για αποδοχή.	
7. ΕΝΕΡΓΟΠΟΙΗΣΗ ΥΠΗΡΕΣΙΩΝ		
Οθόνη	Ενέργειες	
	Εισάγετε το κρυπτογραφημένο κλειδί ενεργοποίησης υπηρεσιών και πιέστε το πλήκτρο [ΜΕΤΡΗΤΑ] για αποδοχή.	

8.BACKUP/RESTORE					
Οθόνη	Ενέργειες				
<div style="border: 1px solid black; padding: 5px; width: fit-content;"> TYPE < USB > </div>	<p>Επιλέγετε:</p> <ul style="list-style-type: none"> • <USB> και επιλέγετε <BACKUP> για την αποθήκευση παραμετροποίηση της μηχανής (π.χ. ΕΙΔΩΝ) στο USB ή <RESTORE> για την επαναφόρτωση αποθηκευμένης παραμετροποίησης από το USB στην μηχανή. • <SD> και επιλέγετε <BACKUP> για την αποθήκευση παραμετροποίηση της μηχανής (π.χ.ΕΙΔΩΝ) στην εξωτερική κάρτα SD ή <RESTORE> για την επαναφόρτωση αποθηκευμένης παραμετροποίησης από την κάρτα SD στην μηχανή. <p>Αφού επιβεβαιώσετε πιέστε το πλήκτρο [ΜΕΤΡΗΤΑ] για αποδοχή.</p>				
9.ΑΥΤ.ΑΛΛΑΓΗ ΩΡΑΣ					
Οθόνη	Ενέργειες				
<div style="border: 1px solid black; padding: 5px; width: fit-content;"> ΑΥΤ. ΑΛΛΑΓΗ: [ΝΑΙ] ΟΧΙ </div>	<p>Επιλέγετε αν θα γίνεται αυτόματη αλλαγή της ώρας ή όχι.</p>				
10.ΑΝΑΒΑΘΜΙΣΗ					
Οθόνη	Ενέργειες				
<div style="border: 1px solid black; padding: 5px; width: fit-content;"> ΕΝΕΡΓΕΙΑ: < CLOUD > </div>	<p>Με τα πλήκτρα [➔] ή [➜] επιλέγετε:</p> <table border="1" style="width: 100%; border-collapse: collapse;"> <tr> <td style="text-align: center; padding: 5px;"> <div style="border: 1px solid black; padding: 2px; width: 50px; margin: 0 auto;">CLOUD</div> <p>Αποστέλλεται αίτημα και γίνεται αναζήτηση νεότερης έκδοσης ON-LINE.</p> </td> <td style="text-align: center; padding: 5px;"> <div style="border: 1px solid black; padding: 2px; width: 50px; margin: 0 auto;">USB</div> <p>Θα αναβαθμίσετε μέσω USB. Απαιτείται κωδικός, γίνεται από τεχνικό.</p> </td> </tr> <tr> <td style="text-align: center; padding: 5px;"> <div style="border: 1px solid black; padding: 2px; width: 50px; margin: 0 auto;">SD</div> <p>Θα αναβαθμίσετε μέσω SD. Απαιτείται κωδικός, γίνεται από τεχνικό.</p> </td> <td></td> </tr> </table> <p>Τέλος πιέστε το πλήκτρο [ΜΕΤΡΗΤΑ] για αποδοχή. Επιπλέον στο τέλος της ημέρας και μετά από Z, εάν υπάρχει αναβάθμιση ερωτάστε αν θα την κάνετε ή όχι.</p>	<div style="border: 1px solid black; padding: 2px; width: 50px; margin: 0 auto;">CLOUD</div> <p>Αποστέλλεται αίτημα και γίνεται αναζήτηση νεότερης έκδοσης ON-LINE.</p>	<div style="border: 1px solid black; padding: 2px; width: 50px; margin: 0 auto;">USB</div> <p>Θα αναβαθμίσετε μέσω USB. Απαιτείται κωδικός, γίνεται από τεχνικό.</p>	<div style="border: 1px solid black; padding: 2px; width: 50px; margin: 0 auto;">SD</div> <p>Θα αναβαθμίσετε μέσω SD. Απαιτείται κωδικός, γίνεται από τεχνικό.</p>	
<div style="border: 1px solid black; padding: 2px; width: 50px; margin: 0 auto;">CLOUD</div> <p>Αποστέλλεται αίτημα και γίνεται αναζήτηση νεότερης έκδοσης ON-LINE.</p>	<div style="border: 1px solid black; padding: 2px; width: 50px; margin: 0 auto;">USB</div> <p>Θα αναβαθμίσετε μέσω USB. Απαιτείται κωδικός, γίνεται από τεχνικό.</p>				
<div style="border: 1px solid black; padding: 2px; width: 50px; margin: 0 auto;">SD</div> <p>Θα αναβαθμίσετε μέσω SD. Απαιτείται κωδικός, γίνεται από τεχνικό.</p>					
11.ΟΡΙΣΤΙΚΗ ΠΑΥΣΗ ΦΜ					
Οθόνη	Ενέργειες				
<div style="border: 1px solid black; padding: 5px; width: fit-content;"> ΚΩΔΙΚΟΣ * </div>	<p>Επιλέγετε αν θα πραγματοποιηθεί οριστική παύση ΦΜ καταχωρώντας τον απαραίτητο κωδικό. Η μηχανή θα πάψει πλέον να λειτουργεί οριστικά και θα αποστέλλει τα απαραίτητα στοιχεία στο E-SEND. Μετά από αυτή την ενέργεια η μηχανή δεν θα μπορεί να ξαναχρησιμοποιηθεί.</p>				
12.ΚΑΤΗΓΟΡΙΑ ΕΠΙΧΕΙΡΙΣΗΣ					
Οθόνη	Ενέργειες				
<div style="border: 1px solid black; padding: 5px; width: fit-content;"> < ΓΕΝ. ΛΙΑΝΙΚΗ > </div>	<p>Επιλέγετε την κατηγορία της επιχείρησης μεταξύ των:</p> <ul style="list-style-type: none"> • ΓΕΝΙΚΗ ΛΙΑΝΙΚΗ • ΚΡΕΟΠΩΛΕΙΟ • ΞΕΝΟΔΟΧΕΙΟ/ΕΝΟΙΚΙΑΣΗ ΔΩΜΑΤΙΩΝ 				
13.ΚΑΤΗΓΟΡΙΑ ΤΕΛΩΝ					
Οθόνη	Ενέργειες				
<div style="border: 1px solid black; padding: 5px; width: fit-content;"> ΚΑΤΗΓΟΡΙΑ ΤΕΛΩΝ: < ΑΝΕΝΕΡΓΟ > </div>	<p>Επιλέγετε την κατηγορία των ΤΕΛΩΝ μεταξύ των:</p> <ul style="list-style-type: none"> • ΑΝΕΝΕΡΓΟ • ΠΑΡΕΠΙΔΗΜΟΥΝΤΩΝ • ΕΣΤΙΑΣΗΣ • ΚΕΝΤΡΩΝ ΔΙΑΣΚΕΔΑΣΗΣ • ΚΑΖΙΝΟ • ΛΟΙΠΑ ΤΕΛΗ 				

	14.ECO MODE
	Αφορά μόνο Τεχνικούς.
3	Αφού γίνουν όλες οι καταχωρήσεις - αλλαγές πιέστε το πλήκτρο [ΑΚΥΡΩΣΗ] όσες φορές χρειάζεται για να βρεθείτε στο κεντρικό μενού του ΠΡΟΓΡΑΜΜΑΤΙΣΜΟΥ .

5.3.7. ΠΡΟΓΡΑΜΜΑΤΙΣΜΟΣ ETHERNET

1	<p>Επιλέγετε από το μενού του ΠΡΟΓΡΑΜΜΑΤΙΣΜΟΥ: >ETHERNET</p> <p>Πιέστε το πλήκτρο [ΜΕΤΡΗΤΑ] για αποδοχή.</p>																																												
2	<p>Στη συνέχεια στην οθόνη εμφανίζεται: ACTIVE ETHERNET [ΝΑΙ] OXI</p> <p>Με τα πλήκτρα [➔] ή [➜] επιλέξτε εάν θα χρησιμοποιηθεί ETHERNET ή όχι και πιέστε το πλήκτρο [ΜΕΤΡΗΤΑ] για αποδοχή.</p>																																												
3	<p>Σε περίπτωση που επιλέξετε τη χρήση ETHERNET, πιέστε τα πλήκτρα [➔] ή [➜] ώστε να καθορίσετε τις παρακάτω παραμέτρους. Χρησιμοποιείτε το πλήκτρο [ΜΕΤΡΗΤΑ] για αποδοχή και τα πλήκτρα [➔] ή [➜] για τυχόν επιλογή.</p> <table border="1" style="width: 100%; border-collapse: collapse;"> <thead> <tr> <th style="width: 5%;"></th> <th style="width: 40%;">ΠΑΡΑΜΕΤΡΟΙ</th> <th style="width: 15%;"></th> <th style="width: 40%;">Οθόνη</th> </tr> </thead> <tbody> <tr> <td style="text-align: center;">1.</td> <td>DHCP</td> <td style="border: 1px solid black; padding: 2px;">DHCP [ΝΑΙ] OXI</td> <td>Επιλέξτε και πιέστε το πλήκτρο [ΜΕΤΡΗΤΑ] για αποδοχή.</td> </tr> <tr> <td style="text-align: center;">2.</td> <td>NET PROTOCOL</td> <td style="border: 1px solid black; padding: 2px;">PROTOCOL < UDP ></td> <td>Επιλέξτε <UDP> και <TCP> και πιέστε το πλήκτρο [ΜΕΤΡΗΤΑ] για αποδοχή.</td> </tr> <tr> <td style="text-align: center;">3.</td> <td>SET IP ADDRESS (Εάν είναι απενεργοποιημένη η DHCP παράμετρος)</td> <td style="border: 1px solid black; padding: 2px;">IP: 192.168.0.1</td> <td>Καταχωρείστε τα στοιχεία και πιέστε το πλήκτρο [ΜΕΤΡΗΤΑ] για αποδοχή.</td> </tr> <tr> <td style="text-align: center;">4.</td> <td>SET REMOTE IP</td> <td style="border: 1px solid black; padding: 2px;">REMOTE IP: 0.0.0.</td> <td>Καταχωρείστε τα στοιχεία και πιέστε το πλήκτρο [ΜΕΤΡΗΤΑ] για αποδοχή.</td> </tr> <tr> <td style="text-align: center;">5.</td> <td>COM. PORT</td> <td style="border: 1px solid black; padding: 2px;">COM PORT: 9101</td> <td>Καταχωρείστε τα στοιχεία και πιέστε το πλήκτρο [ΜΕΤΡΗΤΑ] για αποδοχή.</td> </tr> <tr> <td style="text-align: center;">6.</td> <td>GATEWAY (Εάν είναι απενεργοποιημένη η DHCP παράμετρος)</td> <td style="border: 1px solid black; padding: 2px;">GATEWAY: 192.168.</td> <td>Καταχωρείστε τα στοιχεία και πιέστε το πλήκτρο [ΜΕΤΡΗΤΑ] για αποδοχή.</td> </tr> <tr> <td style="text-align: center;">7.</td> <td>PRIMARY DNS (Εάν είναι απενεργοποιημένη η DHCP παράμετρος)</td> <td style="border: 1px solid black; padding: 2px;">DNS: 192.168.0.1</td> <td>Καταχωρείστε τα στοιχεία και πιέστε το πλήκτρο [ΜΕΤΡΗΤΑ] για αποδοχή.</td> </tr> <tr> <td style="text-align: center;">8.</td> <td>SECONDARY DNS (Εάν είναι απενεργοποιημένη η DHCP παράμετρος)</td> <td style="border: 1px solid black; padding: 2px;">DNS: 192.168.0.1</td> <td>Καταχωρείστε τα στοιχεία και πιέστε το πλήκτρο [ΜΕΤΡΗΤΑ] για αποδοχή.</td> </tr> <tr> <td style="text-align: center;">9.</td> <td>MASK (Εάν είναι απενεργοποιημένη η DHCP παράμετρος)</td> <td style="border: 1px solid black; padding: 2px;">MASK: 255.255.255</td> <td>Καταχωρείστε τα στοιχεία και πιέστε το πλήκτρο [ΜΕΤΡΗΤΑ] για αποδοχή.</td> </tr> <tr> <td style="text-align: center;">10.</td> <td>INACTIVITY WDT</td> <td style="border: 1px solid black; padding: 2px;">ETH.WDT? [ΝΑΙ] OXI</td> <td> <p>Επιλέξτε και πιέστε το πλήκτρο [ΜΕΤΡΗΤΑ] για αποδοχή.</p> <p>Σε περίπτωση που επιλέξετε <ΝΑΙ>, στην οθόνη εμφανίζεται μήνυμα ώστε να καθορίσετε το χρόνο ενεργοποίησης του Watchdog timer και στη συνέχεια τον τρόπο δράσης (ΑΚΥΡΩΣΗ-ΠΛΗΡΩΜΗ)</p> </td> </tr> </tbody> </table>		ΠΑΡΑΜΕΤΡΟΙ		Οθόνη	1.	DHCP	DHCP [ΝΑΙ] OXI	Επιλέξτε και πιέστε το πλήκτρο [ΜΕΤΡΗΤΑ] για αποδοχή.	2.	NET PROTOCOL	PROTOCOL < UDP >	Επιλέξτε <UDP> και <TCP> και πιέστε το πλήκτρο [ΜΕΤΡΗΤΑ] για αποδοχή.	3.	SET IP ADDRESS (Εάν είναι απενεργοποιημένη η DHCP παράμετρος)	IP: 192.168.0.1	Καταχωρείστε τα στοιχεία και πιέστε το πλήκτρο [ΜΕΤΡΗΤΑ] για αποδοχή.	4.	SET REMOTE IP	REMOTE IP: 0.0.0.	Καταχωρείστε τα στοιχεία και πιέστε το πλήκτρο [ΜΕΤΡΗΤΑ] για αποδοχή.	5.	COM. PORT	COM PORT: 9101	Καταχωρείστε τα στοιχεία και πιέστε το πλήκτρο [ΜΕΤΡΗΤΑ] για αποδοχή.	6.	GATEWAY (Εάν είναι απενεργοποιημένη η DHCP παράμετρος)	GATEWAY: 192.168.	Καταχωρείστε τα στοιχεία και πιέστε το πλήκτρο [ΜΕΤΡΗΤΑ] για αποδοχή.	7.	PRIMARY DNS (Εάν είναι απενεργοποιημένη η DHCP παράμετρος)	DNS: 192.168.0.1	Καταχωρείστε τα στοιχεία και πιέστε το πλήκτρο [ΜΕΤΡΗΤΑ] για αποδοχή.	8.	SECONDARY DNS (Εάν είναι απενεργοποιημένη η DHCP παράμετρος)	DNS: 192.168.0.1	Καταχωρείστε τα στοιχεία και πιέστε το πλήκτρο [ΜΕΤΡΗΤΑ] για αποδοχή.	9.	MASK (Εάν είναι απενεργοποιημένη η DHCP παράμετρος)	MASK: 255.255.255	Καταχωρείστε τα στοιχεία και πιέστε το πλήκτρο [ΜΕΤΡΗΤΑ] για αποδοχή.	10.	INACTIVITY WDT	ETH.WDT? [ΝΑΙ] OXI	<p>Επιλέξτε και πιέστε το πλήκτρο [ΜΕΤΡΗΤΑ] για αποδοχή.</p> <p>Σε περίπτωση που επιλέξετε <ΝΑΙ>, στην οθόνη εμφανίζεται μήνυμα ώστε να καθορίσετε το χρόνο ενεργοποίησης του Watchdog timer και στη συνέχεια τον τρόπο δράσης (ΑΚΥΡΩΣΗ-ΠΛΗΡΩΜΗ)</p>
	ΠΑΡΑΜΕΤΡΟΙ		Οθόνη																																										
1.	DHCP	DHCP [ΝΑΙ] OXI	Επιλέξτε και πιέστε το πλήκτρο [ΜΕΤΡΗΤΑ] για αποδοχή.																																										
2.	NET PROTOCOL	PROTOCOL < UDP >	Επιλέξτε <UDP> και <TCP> και πιέστε το πλήκτρο [ΜΕΤΡΗΤΑ] για αποδοχή.																																										
3.	SET IP ADDRESS (Εάν είναι απενεργοποιημένη η DHCP παράμετρος)	IP: 192.168.0.1	Καταχωρείστε τα στοιχεία και πιέστε το πλήκτρο [ΜΕΤΡΗΤΑ] για αποδοχή.																																										
4.	SET REMOTE IP	REMOTE IP: 0.0.0.	Καταχωρείστε τα στοιχεία και πιέστε το πλήκτρο [ΜΕΤΡΗΤΑ] για αποδοχή.																																										
5.	COM. PORT	COM PORT: 9101	Καταχωρείστε τα στοιχεία και πιέστε το πλήκτρο [ΜΕΤΡΗΤΑ] για αποδοχή.																																										
6.	GATEWAY (Εάν είναι απενεργοποιημένη η DHCP παράμετρος)	GATEWAY: 192.168.	Καταχωρείστε τα στοιχεία και πιέστε το πλήκτρο [ΜΕΤΡΗΤΑ] για αποδοχή.																																										
7.	PRIMARY DNS (Εάν είναι απενεργοποιημένη η DHCP παράμετρος)	DNS: 192.168.0.1	Καταχωρείστε τα στοιχεία και πιέστε το πλήκτρο [ΜΕΤΡΗΤΑ] για αποδοχή.																																										
8.	SECONDARY DNS (Εάν είναι απενεργοποιημένη η DHCP παράμετρος)	DNS: 192.168.0.1	Καταχωρείστε τα στοιχεία και πιέστε το πλήκτρο [ΜΕΤΡΗΤΑ] για αποδοχή.																																										
9.	MASK (Εάν είναι απενεργοποιημένη η DHCP παράμετρος)	MASK: 255.255.255	Καταχωρείστε τα στοιχεία και πιέστε το πλήκτρο [ΜΕΤΡΗΤΑ] για αποδοχή.																																										
10.	INACTIVITY WDT	ETH.WDT? [ΝΑΙ] OXI	<p>Επιλέξτε και πιέστε το πλήκτρο [ΜΕΤΡΗΤΑ] για αποδοχή.</p> <p>Σε περίπτωση που επιλέξετε <ΝΑΙ>, στην οθόνη εμφανίζεται μήνυμα ώστε να καθορίσετε το χρόνο ενεργοποίησης του Watchdog timer και στη συνέχεια τον τρόπο δράσης (ΑΚΥΡΩΣΗ-ΠΛΗΡΩΜΗ)</p>																																										

	11.	END REC.TIMEOUT	<div style="border: 1px solid black; padding: 2px; display: inline-block;"> ΔΕΥΤΕΡΟΛΕΠΤΑ 5 </div> Καταχωρείστε τα στοιχεία και πιέστε το πλήκτρο [ΜΕΤΡΗΤΑ] για αποδοχή.
	12.	PRINT SETTINGS	Αυτόματη εκτύπωση όλων των παραπάνω ρυθμίσεων.
	13.	PROTOCOL IN ETHERNET	Ενεργοποιείτε αν το πρωτόκολλο θα είναι μέσω ETHERNET ή ΟΧΙ
4	Αφού γίνουν όλες οι καταχωρήσεις-αλλαγές πιέστε το πλήκτρο [ΑΚΥΡΩΣΗ] όσες φορές χρειάζεται για να βρεθείτε στο κεντρικό μενού του ΠΡΟΓΡΑΜΜΑΤΙΣΜΟΥ .		

5.3.8. ΠΡΟΓΡΑΜΜΑΤΙΣΜΟΣ ΧΕΙΡΙΣΤΩΝ

Υπάρχει δυνατότητα προγραμματισμού **50 ΧΕΙΡΙΣΤΩΝ**.

1	Επιλέξτε από το μενού του ΠΡΟΓΡΑΜΜΑΤΙΣΜΟΥ : <input type="text" value=" >ΧΕΙΡΙΣΤΩΝ "/> Πιέστε το πλήκτρο [ΜΕΤΡΗΤΑ] για αποδοχή.	
2	Στη συνέχεια στην οθόνη εμφανίζεται: <input type="text" value=" Α/Α ΧΕΙΡΙΣΤΗ # 1 "/> Καταχωρείστε τον κωδικό του χειριστή που θέλετε να προγραμματίσετε και πιέστε το πλήκτρο [ΜΕΤΡΗΤΑ] για αποδοχή.	
3	Στη συνέχεια πιέστε τα πλήκτρα [➔] ή [➜] και επιλέξτε τις παραμέτρους που επιθυμείτε να καταχωρήσετε ή να διορθώσετε.	
1. ΟΝΟΜΑ ΧΕΙΡΙΣΤΗ		
Οθόνη		Ενέργειες
<input type="text" value=" ΟΝΟΜΑ: ΧΕΙΡΙΣΤΗΣ 01 "/>		Με τη βοήθεια των αλφαριθμητικών πλήκτρων καταχωρείστε την επιθυμητή περιγραφή (μέγιστο: 20 χαρακτήρες) και πιέστε το πλήκτρο [ΜΕΤΡΗΤΑ] για αποδοχή.
2. ΚΩΔΙΚΟΣ ΠΡΟΣΒΑΣΗΣ		
Οθόνη		Ενέργειες
<input type="text" value=" ΚΩΔ.ΧΕΙΡ: 00001 "/>		Καταχωρείστε τον κωδικό του εν λόγω ΧΕΙΡΙΣΤΗ και πιέστε το πλήκτρο [ΜΕΤΡΗΤΑ] για αποδοχή.
3. ΣΕΡΒΙΤΟΡΟΣ - ΑΝΕΝΕΡΓΟ		
4. ΔΙΚΑΙΩΜΑ ΠΡΟΣΒΑΣΗΣ (ΕΠΙΠΕΔΟ ΠΡΟΣΒΑΣΗΣ)		
Στην οθόνη εμφανίζονται οι παρακάτω επιλογές ως προς την πρόσβαση του εν λόγω χειριστή όπου χρησιμοποιώντας το πλήκτρο [ΜΕΤΡΗΤΑ] για αποδοχή και τα πλήκτρα [➔] ή [➜] για επιλογή ΝΑΙ (αν επιθυμείτε την πρόσβαση) ή ΟΧΙ (αν δεν επιθυμείτε την πρόσβαση) ορίζετε τις επιθυμητές προσβάσεις του χειριστή.		
ΕΠΙΛΟΓΕΣ		Οθόνη (ΠΡΟΣΒΑΣΕΙΣ)
1.	ΤΥΠΟΣ ΧΕΙΡΙΣΤΗ	<input type="text" value=" ΤΥΠΟΣ: USER "/> ADMIN – SUPERUSER – USER Επιλέξτε και πιέστε το πλήκτρο [ΜΕΤΡΗΤΑ] για αποδοχή.
2.	ΕΠΙΤ. ΠΡΟΓ. ΕΙΔΩΝ (ΠΡΟΓΡΑΜΜΑΤΙΣΜΟΣ ΕΙΔΩΝ)	<input type="text" value=" ΠΡΟΓΡ. ΕΙΔΩΝ? [ΝΑΙ] ΟΧΙ "/> Επιλέξτε και πιέστε το πλήκτρο [ΜΕΤΡΗΤΑ] για αποδοχή.
3.	ΕΠΙΤ. ΠΡΟΓ. ΤΜΗΜΑΤΩΝ (ΠΡΟΓΡΑΜΜΑΤΙΣΜΟΣ ΤΜΗΜΑΤΩΝ)	<input type="text" value=" ΠΡΟΓΡ. ΤΜΗΜΑΤΩΝ? [ΝΑΙ] ΟΧΙ "/> Επιλέξτε και πιέστε το πλήκτρο [ΜΕΤΡΗΤΑ] για αποδοχή.
4.	ΕΠΙΤ. ΑΛ. ΣΥΝ. ΦΠΑ (ΑΛΛΑΓΗ ΣΥΝΤΕΛΕΣΤΩΝ ΦΠΑ)	<input type="text" value=" ΠΡΟΓΡ. ΣΥΝΤ. ΦΠΑ? [ΝΑΙ] ΟΧΙ "/> Επιλέξτε και πιέστε το πλήκτρο [ΜΕΤΡΗΤΑ] για αποδοχή.
5.	ΕΠΙΤ. ΠΡΟΓ. ΤΙ/ΥΠ (ΠΡΟΓΡΑΜΜΑΤΙΣΜΟΣ ΤΙΤΛΟΥ/ΥΠΟΤΙΤΛΟΥ)	<input type="text" value=" ΠΡΟΓΡ. ΤΙΤ/ΥΠ? [ΝΑΙ] ΟΧΙ "/> Επιλέξτε και πιέστε το πλήκτρο [ΜΕΤΡΗΤΑ] για αποδοχή.
6.	ΕΠΙΤΡ. ΠΡΟΓΡ. Ε/Α (ΠΡΟΓΡΑΜΜΑΤΙΣΜΟΣ ΕΚΠΤΩΣΕΩΝ/ΑΥΞΗΣΕΩΝ)	<input type="text" value=" ΠΡΟΓΡ. ΕΚΠ/ΑΥΞ? [ΝΑΙ] ΟΧΙ "/> Επιλέξτε και πιέστε το πλήκτρο [ΜΕΤΡΗΤΑ] για αποδοχή.
7.	ΕΠΙΤ. ΠΡΟΓ. ΠΛΗΡ. (ΠΡΟΓΡΑΜΜΑΤΙΣΜΟΣ ΠΛΗΡΩΜΩΝ)	<input type="text" value=" ΠΡΟΓΡ. ΠΛΗΡΩΜΩΝ? [ΝΑΙ] ΟΧΙ "/> Επιλέξτε και πιέστε το πλήκτρο [ΜΕΤΡΗΤΑ] για αποδοχή.

8.	ΕΠΙΤΡΕΠΕΤΑΙ Ζ (ΕΚΔΟΣΗ ΔΕΛΤΙΟΥ Ζ)	ΠΡΟΣΒΑΣΗ Ζ? [ΝΑΙ] ΟΧΙ	Επιλέξτε και πιέστε το πλήκτρο [ΜΕΤΡΗΤΑ] για αποδοχή.
9.	ΕΠΙΤΡΕΠΕΤΑΙ Χ (ΕΚΔΟΣΗ ΔΕΛΤΙΟΥ Χ)	ΠΡΟΣΒΑΣΗ Χ? [ΝΑΙ] ΟΧΙ	Επιλέξτε και πιέστε το πλήκτρο [ΜΕΤΡΗΤΑ] για αποδοχή.
10.	ΕΠΙΤΡ.ΔΙΟΡΘΩΣΗ (ΔΥΝΑΤΟΤΗΤΑ ΠΡΑΓΜΑΤΟΠΟΙΗΣΗΣ ΔΙΟΡΘΩΣΗΣ)	ΕΠΙΤΡ.ΔΙΟΡΘΩΣΗ? [ΝΑΙ] ΟΧΙ	Επιλέξτε και πιέστε το πλήκτρο [ΜΕΤΡΗΤΑ] για αποδοχή.
11.	ΕΠΙΤΡΕΠ.ΑΛΛΑΓΗ (ΔΥΝΑΤΟΤΗΤΑ ΠΡΑΓΜΑΤΟΠΟΙΗΣΗΣ ΑΛΛΑΓΗΣ)	ΕΠΙΤΡΕΠ. ΑΛΛΑΓΗ? [ΝΑΙ] ΟΧΙ	Επιλέξτε και πιέστε το πλήκτρο [ΜΕΤΡΗΤΑ] για αποδοχή.
12.	ΕΠΙΤΡ.ΑΥΞ/ΕΚΠΤ (ΔΥΝΑΤΟΤΗΤΑ ΠΡΑΓΜΑΤΟΠΟΙΗΣΗΣ ΑΥΞΗΣΗΣ/ΕΚΠΤΩΣΗΣ)	ΕΠΙΤΡ.ΕΚΠ/ΑΥΞ? [ΝΑΙ] ΟΧΙ	Επιλέξτε και πιέστε το πλήκτρο [ΜΕΤΡΗΤΑ] για αποδοχή.
13.	ΕΠΙΤΡ. ΕΙΣ/ΑΝΑΛ (ΔΥΝΑΤΟΤΗΤΑ ΠΡΑΓΜΑΤΟΠΟΙΗΣΗΣ ΕΙΣΠΡΑΞΗΣ/ΑΝΑΛΗΨΗΣ ΕΝΑΝΤΙ)	ΕΠΙΤΡ. ΕΙΣ/ΑΝΑΛ? [ΝΑΙ] ΟΧΙ	Επιλέξτε και πιέστε το πλήκτρο [ΜΕΤΡΗΤΑ] για αποδοχή.
14.	ΕΠΙΤ.ΠΡΟΓΡ.ΓΕΝ (ΠΡΟΓΡΑΜΜΑΤΙΣΜΟΣ ΓΕΝΙΚΩΝ ΠΑΡΑΜΕΤΡΩΝ)	ΠΡΟΓ.ΓΕΝ.ΠΑΡΑΜ? [ΝΑΙ] ΟΧΙ	Επιλέξτε και πιέστε το πλήκτρο [ΜΕΤΡΗΤΑ] για αποδοχή.
15.	ΠΡΟΣΒΑΣΗ ΠΡΟΓΡ. (ΠΛΗΡΗ ΠΡΟΣΒΑΣΗ ΣΤΟΝ ΠΡΟΓΡΑΜΜΑΤΙΣΜΟ)	ΠΛ ΠΡΟΣΒ.ΠΡΟΓΡ.? [ΝΑΙ] ΟΧΙ	Επιλέξτε και πιέστε το πλήκτρο [ΜΕΤΡΗΤΑ] για αποδοχή.
16.	ΠΡΟΣΒΑΣΗ ΑΝΑΦΟΡ (ΠΛΗΡΗ ΠΡΟΣΒΑΣΗ ΣΤΑ ΔΕΛΤΙΑ ΑΝΑΦΟΡΩΝ)	ΠΛ.ΠΡΟΣΒ.ΑΝΑΦ.? [ΝΑΙ] ΟΧΙ	Επιλέξτε και πιέστε το πλήκτρο [ΜΕΤΡΗΤΑ] για αποδοχή.
17.	ΠΛΗΡΗ ΠΡΟΣΒ.ΠΩΛ (ΠΛΗΡΗ ΠΡΟΣΒΑΣΗ ΣΤΙΣ ΠΩΛΗΣΕΙΣ)	ΠΛΗΡ.ΠΡΟΣΒ.ΠΩΛ.? [ΝΑΙ] ΟΧΙ	Επιλέξτε και πιέστε το πλήκτρο [ΜΕΤΡΗΤΑ] για αποδοχή.
18.	ΕΠΙΤ.ΕΜΦ.ΗΜ.ΣΥΝ, (ΕΜΦΑΝΙΖΕΤΑΙ ΤΟ ΗΜΕΡΗΣΙΟ ΣΥΝΟΛΟ ΠΩΛΗΣΕΩΝ)	ΕΠΙΤ.ΕΜΦ.ΣΥΝ.? [ΝΑΙ] ΟΧΙ	Επιλέξτε και πιέστε το πλήκτρο [ΜΕΤΡΗΤΑ] για αποδοχή.
19.	ΕΠΙΤ.ΕΚΔΟΣΗ ΑΝΑΦΟΡ. (ΔΥΝΑΤΟΤΗΤΑ ΕΚΤΥΠΩΣΗΣ ΕΚΔΟΣΗΣ ΑΝΑΦΟΡΩΝ)	ΕΠΙΤ ΑΝΑΦΟΡΩΝ? [ΝΑΙ] ΟΧΙ	Επιλέξτε και πιέστε το πλήκτρο [ΜΕΤΡΗΤΑ] για αποδοχή.
4	Αφού γίνουν όλες οι καταχωρήσεις-αλλαγές πιέστε το πλήκτρο [ΑΚΥΡΩΣΗ] όσες φορές χρειάζεται για να βρεθείτε στο κεντρικό μενού του ΠΡΟΓΡΑΜΜΑΤΙΣΜΟΥ .		

5.3.9. ΠΡΟΓΡΑΜΜΑΤΙΣΜΟΣ ΠΕΛΑΤΩΝ

Υπάρχει δυνατότητα προγραμματισμού **500 ΠΕΛΑΤΩΝ**.

1	<p>Επιλέγεται από το μενού του ΠΡΟΓΡΑΜΜΑΤΙΣΜΟΥ: >ΠΕΛΑΤΩΝ</p> <p>Πιέστε το πλήκτρο [ΜΕΤΡΗΤΑ] για αποδοχή.</p>																																								
2	<p>Στη συνέχεια στην οθόνη εμφανίζεται: ΚΩΔ # 1 όπου καταχωρείτε τον κωδικό του αν τον γνωρίζετε ή πιέζετε [ΜΕΤΡΗΤΑ] και εμφανίζεται: Α/Α ΠΕΛΑΤΗ # 1</p> <p>Καταχωρείτε τον α/α του ΠΕΛΑΤΗ που επιθυμείτε να προγραμματίσετε και πιέστε το πλήκτρο [ΜΕΤΡΗΤΑ] για αποδοχή.</p>																																								
3	<p>Εφόσον έχει γίνει πλέον η επιλογή του ΠΕΛΑΤΗ πιέστε τα πλήκτρα [→] ή [←] και επιλέξτε τις παραμέτρους που επιθυμείτε να καταχωρήσετε ή να διορθώσετε.</p> <table border="1" style="width: 100%; border-collapse: collapse;"> <thead> <tr> <th colspan="2" style="text-align: left; background-color: #f2f2f2;">1. ΕΝΕΡΓΟΣ ΠΕΛΑΤΗΣ</th> </tr> <tr> <th style="width: 40%; text-align: center;">Οθόνη</th> <th style="text-align: center;">Ενέργειες</th> </tr> </thead> <tbody> <tr> <td style="text-align: center; vertical-align: middle;"> ΕΝΕΡΓΟΣ? [ΝΑΙ] ΟΧΙ </td> <td>Επιλέξτε αν ο πελάτης είναι ενεργός ή όχι και πιέστε το πλήκτρο [ΜΕΤΡΗΤΑ] για αποδοχή.</td> </tr> <tr> <th colspan="2" style="text-align: left; background-color: #f2f2f2;">2. ΟΝΟΜΑ ΠΕΛΑΤΗ</th> </tr> <tr> <th style="text-align: center;">Οθόνη</th> <th style="text-align: center;">Ενέργειες</th> </tr> <tr> <td style="text-align: center; vertical-align: middle;"> ΟΝΟΜΑ: _ </td> <td>Καταχωρείτε την περιγραφή του ΠΕΛΑΤΗ (μέχρι 20 χαρακτήρες) χρησιμοποιώντας το αλφαριθμητικό πληκτρολόγιο και πιέστε το πλήκτρο [ΜΕΤΡΗΤΑ] για αποδοχή.</td> </tr> <tr> <th colspan="2" style="text-align: left; background-color: #f2f2f2;">3. ΚΩΔΙΚΟΣ ΠΕΛΑΤΗ</th> </tr> <tr> <th style="text-align: center;">Οθόνη</th> <th style="text-align: center;">Ενέργειες</th> </tr> <tr> <td style="text-align: center; vertical-align: middle;"> ΚΩΔ. # 0000000001 </td> <td>Καταχωρείτε τον κωδικό του ΠΕΛΑΤΗ (μέχρι 11 ψηφία) και πιέστε το πλήκτρο [ΜΕΤΡΗΤΑ] για αποδοχή.</td> </tr> <tr> <th colspan="2" style="text-align: left; background-color: #f2f2f2;">4. ΕΚΤΥΠΩΣΗ ΚΩΔΙΚΟΥ</th> </tr> <tr> <td colspan="2">Αφού πιέσετε το πλήκτρο [ΜΕΤΡΗΤΑ] για αποδοχή, έχετε αυτομάτως εκτύπωση του κωδικού BARCODE του ΠΕΛΑΤΗ.</td> </tr> <tr> <th colspan="2" style="text-align: left; background-color: #f2f2f2;">5. ΕΠΩΝΥΜΙΑ</th> </tr> <tr> <th style="text-align: center;">Οθόνη</th> <th style="text-align: center;">Ενέργειες</th> </tr> <tr> <td style="text-align: center; vertical-align: middle;"> ΕΠΩΝ. -1: _ </td> <td>Καταχωρείτε την επωνυμία του ΠΕΛΑΤΗ που θα εκτυπώνεται στο τιμολόγιο (μέχρι 20 χαρακτήρες) και πιέστε το πλήκτρο [ΜΕΤΡΗΤΑ] για αποδοχή. Δυνατότητα 2 ΕΠΩΝΥΜΙΩΝ.</td> </tr> <tr> <th colspan="2" style="text-align: left; background-color: #f2f2f2;">6. ΔΙΕΥΘΥΝΣΗ</th> </tr> <tr> <th style="text-align: center;">Οθόνη</th> <th style="text-align: center;">Ενέργειες</th> </tr> <tr> <td style="text-align: center; vertical-align: middle;"> ΔΙΕΥΘ.-1: _ </td> <td>Καταχωρείτε την διεύθυνση του ΠΕΛΑΤΗ που θα εκτυπώνεται στο τιμολόγιο (μέχρι 20 χαρακτήρες) και πιέστε το πλήκτρο [ΜΕΤΡΗΤΑ] για αποδοχή. Διαδοχικά καταχωρείτε την ΠΟΛΗ και τον ΤΚ,</td> </tr> <tr> <th colspan="2" style="text-align: left; background-color: #f2f2f2;">7. ΤΗΛΕΦΩΝΟ</th> </tr> <tr> <th style="text-align: center;">Οθόνη</th> <th style="text-align: center;">Ενέργειες</th> </tr> <tr> <td style="text-align: center; vertical-align: middle;"> ΤΗΛΕΦΩΝΟ: _ </td> <td>Καταχωρείτε το τηλέφωνο του ΠΕΛΑΤΗ που θα εκτυπώνεται στο τιμολόγιο (μέχρι 20 χαρακτήρες) και πιέστε το πλήκτρο [ΜΕΤΡΗΤΑ] για αποδοχή.</td> </tr> </tbody> </table>	1. ΕΝΕΡΓΟΣ ΠΕΛΑΤΗΣ		Οθόνη	Ενέργειες	ΕΝΕΡΓΟΣ? [ΝΑΙ] ΟΧΙ	Επιλέξτε αν ο πελάτης είναι ενεργός ή όχι και πιέστε το πλήκτρο [ΜΕΤΡΗΤΑ] για αποδοχή.	2. ΟΝΟΜΑ ΠΕΛΑΤΗ		Οθόνη	Ενέργειες	ΟΝΟΜΑ: _	Καταχωρείτε την περιγραφή του ΠΕΛΑΤΗ (μέχρι 20 χαρακτήρες) χρησιμοποιώντας το αλφαριθμητικό πληκτρολόγιο και πιέστε το πλήκτρο [ΜΕΤΡΗΤΑ] για αποδοχή.	3. ΚΩΔΙΚΟΣ ΠΕΛΑΤΗ		Οθόνη	Ενέργειες	ΚΩΔ. # 0000000001	Καταχωρείτε τον κωδικό του ΠΕΛΑΤΗ (μέχρι 11 ψηφία) και πιέστε το πλήκτρο [ΜΕΤΡΗΤΑ] για αποδοχή.	4. ΕΚΤΥΠΩΣΗ ΚΩΔΙΚΟΥ		Αφού πιέσετε το πλήκτρο [ΜΕΤΡΗΤΑ] για αποδοχή, έχετε αυτομάτως εκτύπωση του κωδικού BARCODE του ΠΕΛΑΤΗ .		5. ΕΠΩΝΥΜΙΑ		Οθόνη	Ενέργειες	ΕΠΩΝ. -1: _	Καταχωρείτε την επωνυμία του ΠΕΛΑΤΗ που θα εκτυπώνεται στο τιμολόγιο (μέχρι 20 χαρακτήρες) και πιέστε το πλήκτρο [ΜΕΤΡΗΤΑ] για αποδοχή. Δυνατότητα 2 ΕΠΩΝΥΜΙΩΝ.	6. ΔΙΕΥΘΥΝΣΗ		Οθόνη	Ενέργειες	ΔΙΕΥΘ.-1: _	Καταχωρείτε την διεύθυνση του ΠΕΛΑΤΗ που θα εκτυπώνεται στο τιμολόγιο (μέχρι 20 χαρακτήρες) και πιέστε το πλήκτρο [ΜΕΤΡΗΤΑ] για αποδοχή. Διαδοχικά καταχωρείτε την ΠΟΛΗ και τον ΤΚ,	7. ΤΗΛΕΦΩΝΟ		Οθόνη	Ενέργειες	ΤΗΛΕΦΩΝΟ: _	Καταχωρείτε το τηλέφωνο του ΠΕΛΑΤΗ που θα εκτυπώνεται στο τιμολόγιο (μέχρι 20 χαρακτήρες) και πιέστε το πλήκτρο [ΜΕΤΡΗΤΑ] για αποδοχή.
1. ΕΝΕΡΓΟΣ ΠΕΛΑΤΗΣ																																									
Οθόνη	Ενέργειες																																								
ΕΝΕΡΓΟΣ? [ΝΑΙ] ΟΧΙ	Επιλέξτε αν ο πελάτης είναι ενεργός ή όχι και πιέστε το πλήκτρο [ΜΕΤΡΗΤΑ] για αποδοχή.																																								
2. ΟΝΟΜΑ ΠΕΛΑΤΗ																																									
Οθόνη	Ενέργειες																																								
ΟΝΟΜΑ: _	Καταχωρείτε την περιγραφή του ΠΕΛΑΤΗ (μέχρι 20 χαρακτήρες) χρησιμοποιώντας το αλφαριθμητικό πληκτρολόγιο και πιέστε το πλήκτρο [ΜΕΤΡΗΤΑ] για αποδοχή.																																								
3. ΚΩΔΙΚΟΣ ΠΕΛΑΤΗ																																									
Οθόνη	Ενέργειες																																								
ΚΩΔ. # 0000000001	Καταχωρείτε τον κωδικό του ΠΕΛΑΤΗ (μέχρι 11 ψηφία) και πιέστε το πλήκτρο [ΜΕΤΡΗΤΑ] για αποδοχή.																																								
4. ΕΚΤΥΠΩΣΗ ΚΩΔΙΚΟΥ																																									
Αφού πιέσετε το πλήκτρο [ΜΕΤΡΗΤΑ] για αποδοχή, έχετε αυτομάτως εκτύπωση του κωδικού BARCODE του ΠΕΛΑΤΗ .																																									
5. ΕΠΩΝΥΜΙΑ																																									
Οθόνη	Ενέργειες																																								
ΕΠΩΝ. -1: _	Καταχωρείτε την επωνυμία του ΠΕΛΑΤΗ που θα εκτυπώνεται στο τιμολόγιο (μέχρι 20 χαρακτήρες) και πιέστε το πλήκτρο [ΜΕΤΡΗΤΑ] για αποδοχή. Δυνατότητα 2 ΕΠΩΝΥΜΙΩΝ.																																								
6. ΔΙΕΥΘΥΝΣΗ																																									
Οθόνη	Ενέργειες																																								
ΔΙΕΥΘ.-1: _	Καταχωρείτε την διεύθυνση του ΠΕΛΑΤΗ που θα εκτυπώνεται στο τιμολόγιο (μέχρι 20 χαρακτήρες) και πιέστε το πλήκτρο [ΜΕΤΡΗΤΑ] για αποδοχή. Διαδοχικά καταχωρείτε την ΠΟΛΗ και τον ΤΚ,																																								
7. ΤΗΛΕΦΩΝΟ																																									
Οθόνη	Ενέργειες																																								
ΤΗΛΕΦΩΝΟ: _	Καταχωρείτε το τηλέφωνο του ΠΕΛΑΤΗ που θα εκτυπώνεται στο τιμολόγιο (μέχρι 20 χαρακτήρες) και πιέστε το πλήκτρο [ΜΕΤΡΗΤΑ] για αποδοχή.																																								

8.ΔΟΥ	
Οθόνη	Ενέργειες
<div style="border: 1px solid black; padding: 5px; width: fit-content;"> ΔΟΥ: - </div>	Καταχωρείστε τη ΔΟΥ του ΠΕΛΑΤΗ που θα εκτυπώνεται στο τιμολόγιο (μέχρι 20 χαρακτήρες) και πιέστε το πλήκτρο [ΜΕΤΡΗΤΑ] για αποδοχή.
9.ΕΠΑΓΓΕΛΜΑ	
Οθόνη	Ενέργειες
<div style="border: 1px solid black; padding: 5px; width: fit-content;"> ΕΠΑΓΓ.-1: - </div>	Καταχωρείστε την επάγγελμα του ΠΕΛΑΤΗ . Υπάρχει η δυνατότητα δύο καταχωρήσεων (μέχρι 20 χαρακτήρες) και πιέστε το πλήκτρο [ΜΕΤΡΗΤΑ] για αποδοχή.
10.EMAIL	
Οθόνη	Ενέργειες
<div style="border: 1px solid black; padding: 5px; width: fit-content;"> EMAIL: - </div>	Καταχωρείστε το email ΠΕΛΑΤΗ (μέχρι 40 χαρακτήρες) και πιέστε το πλήκτρο [ΜΕΤΡΗΤΑ] για αποδοχή.
11.ΣΧΟΛΙΑ	
Οθόνη	Ενέργειες
<div style="border: 1px solid black; padding: 5px; width: fit-content;"> ΣΧΟΛΙΑ-1: - </div>	Καταχωρείστε τα σχόλια (μέχρι 4 γραμμές) που επιθυμείτε να εκτυπώνονται (μέχρι 32 χαρακτήρες) και πιέστε το πλήκτρο [ΜΕΤΡΗΤΑ] για αποδοχή. Επαναλάβετε το ίδιο και για τις υπόλοιπες γραμμές σχολίων.
12.ΜΕΓΙΣΤΟ ΠΟΝΤΩΝ	
Οθόνη	Ενέργειες
<div style="border: 1px solid black; padding: 5px; width: fit-content;"> ΜΕΓΙΣΤΟ: 9999 </div>	Καταχωρείστε το ανώτατο όριο πόντων (0-9999). Τέλος πιέστε το πλήκτρο [ΜΕΤΡΗΤΑ] για αποδοχή.
13. ΠΟΝΤΟΙ ΠΕΛΑΤΗ	
Οθόνη	Ενέργειες
<div style="border: 1px solid black; padding: 5px; width: fit-content;"> ΠΟΝΤΟΙ: 9999 </div>	Καταχωρείστε τους πόντους του πελάτη (0-9999). Τέλος πιέστε το πλήκτρο [ΜΕΤΡΗΤΑ] για αποδοχή.
14. ΤΥΠΟΣ ΕΚΠΤΩΣΗΣ	
Οθόνη	Ενέργειες
<div style="border: 1px solid black; padding: 5px; width: fit-content;"> ΤΥΠΟΣ: ΕΚΠΤΩΣΗ </div>	<p>Επιλέξτε αν ο τύπος της έκπτωσης θα είναι σε έκπτωση (ποσοστό ή αξία) ή σε κουπόνι.</p> <p>Εάν επιλέξετε <ΕΚΠΤΩΣΗ>, στην συνέχεια θα επιλέξετε αν η έκπτωση θα είναι αξιακή ή ποσοστιαία.</p> <p>Εάν επιλέξετε <ΚΟΥΠΟΝΙ>, στη συνέχεια θα επιλέξετε τον τύπο του κουπονιού (ΕΚΠΤΩΣΗ ή ΕΙΔΟΣ).Στην περίπτωση της έκπτωσης θα πρέπει να επιλέξετε αν θα είναι ποσοστιαία ή αξιακή. Έχετε την δυνατότητα να καταχωρήσετε και σχόλια προς εκτύπωση (έως 3 γραμμές).</p> <p>Στην περίπτωση του ΕΙΔΟΥΣ θα πρέπει να καταχωρήσετε τον α/α του ΕΙΔΟΥΣ. Έχετε την δυνατότητα να καταχωρήσετε και σχόλια προς εκτύπωση (έως 3 γραμμές).</p> <p>Τέλος πιέστε το πλήκτρο [ΜΕΤΡΗΤΑ] για αποδοχή.</p>
15. ΕΚΠΤΩΣΗΣ	
Οθόνη	Ενέργειες
<div style="border: 1px solid black; padding: 5px; width: fit-content;"> ΠΟΣΟΣΤΟ: 0.00 </div>	Καταχωρείστε το ποσοστό/αξία της έκπτωσης την οποία ο πελάτης τυγχάνει αυτομάτως αφού συμπληρώσει το μέγιστο των πόντων. Τέλος πιέστε το πλήκτρο [ΜΕΤΡΗΤΑ] για αποδοχή.

	16.ΕΚΤΥΠΩΣΗ ΚΟΥΠΟΝΙΟΥ
	Πιέστε το πλήκτρο [ΜΕΤΡΗΤΑ] για την αυτόματη εκτύπωση του κουπονιού.
	17.SYNC. LINK4ALL
	Αποστολή ή ενημέρωση του τρέχοντος ΠΕΛΑΤΗ.
4	Αφού γίνουν όλες οι καταχωρήσεις - αλλαγές πιέστε το πλήκτρο [ΑΚΥΡΩΣΗ] όσες φορές χρειάζεται για να βρεθείτε στο κεντρικό μενού του ΠΡΟΓΡΑΜΜΑΤΙΣΜΟΥ .

5.3.10. ΠΡΟΓΡΑΜΜΑΤΙΣΜΟΣ ΠΛΗΡΩΜΩΝ

Υπάρχει δυνατότητα προγραμματισμού **20 τρόπων ΠΛΗΡΩΜΩΝ**.

1	Επιλέγετε από το μενού του ΠΡΟΓΡΑΜΜΑΤΙΣΜΟΥ : >ΠΛΗΡΩΜΩΝ Πιέστε το πλήκτρο [ΜΕΤΡΗΤΑ] για αποδοχή.																																						
2	Στη συνέχεια στην οθόνη εμφανίζεται: A/A ΠΛΗΡΩΜΗΣ # 1 Καταχωρείστε τον κωδικό του τρόπου πληρωμής που θέλετε να προγραμματίσετε και πιέστε το πλήκτρο [ΜΕΤΡΗΤΑ] για αποδοχή.																																						
3	<p>Στη συνέχεια πιέστε τα πλήκτρα [→] ή [←] και επιλέξτε τις παραμέτρους που επιθυμείτε να καταχωρήσετε ή να διορθώσετε.</p> <p>1.ΜΕΣΟ ΠΛΗΡΩΜΗΣ</p> <table border="1" style="width: 100%;"> <thead> <tr> <th style="width: 40%;">Οθόνη</th> <th>Ενέργειες</th> </tr> </thead> <tbody> <tr> <td style="text-align: center;">ΜΕΣΟ ΠΛΗΡΩΜΗΣ < ΕΤΕΡΟΧΡΟΝΙΣΜΕΝΗ ></td> <td>Με τα πλήκτρα [→] ή [←] επιλέγετε:</td> </tr> <tr> <td></td> <td> <table border="1" style="width: 100%;"> <tr> <td style="text-align: center;">ΜΕΤΡΗΤΑ</td> <td style="text-align: center;">ΚΑΡΤΑ</td> </tr> <tr> <td>Ο τρόπος πληρωμής είναι σε μετρητά.</td> <td>Ο τρόπος πληρωμής είναι σε κάρτα.</td> </tr> <tr> <td style="text-align: center;">ΕΠΙΤΑΓΗ</td> <td style="text-align: center;">ΕΤΕΡΟΧΡΟΝ/ΝΗ</td> </tr> <tr> <td>Ο τρόπος πληρωμής είναι σε επιταγή.</td> <td>Ο τρόπος πληρωμής είναι σε ετεροχρονισμένο χρόνο. Αποστέλλεται στο ΕFTPOS και μπορεί να ολοκληρωθεί με «ΚΑΡΤΑ» ή με «ΜΕΤΡΗΤΑ» σε μεταγενέστερο χρόνο.</td> </tr> </table> </td> </tr> <tr> <td></td> <td style="text-align: center;">QR PAYMENT</td> </tr> <tr> <td></td> <td>Ο τρόπος πληρωμής είναι με χρήση QR CODE. Τέλος πιέστε το πλήκτρο [ΜΕΤΡΗΤΑ] για αποδοχή.</td> </tr> </tbody> </table> <p>2.ΠΕΡΙΓΡΑΦΗ ΠΛΗΡΩΜΗΣ</p> <table border="1" style="width: 100%;"> <thead> <tr> <th style="width: 40%;">Οθόνη</th> <th>Ενέργειες</th> </tr> </thead> <tbody> <tr> <td style="text-align: center;">ΠΕΡΙΓΡΑΦΗ: ΜΕΤΡΗΤΑ</td> <td>Πληκτρολογήστε την περιγραφή έως 15 χαρακτήρες και πιέστε το πλήκτρο [ΜΕΤΡΗΤΑ] για αποδοχή.</td> </tr> </tbody> </table> <p>3.ΕΝΕΡΓΗ ΠΛΗΡΩΜΗ</p> <table border="1" style="width: 100%;"> <thead> <tr> <th style="width: 40%;">Οθόνη</th> <th>Ενέργειες</th> </tr> </thead> <tbody> <tr> <td style="text-align: center;">ΕΝΕΡΓΗ? [ΝΑΙ] ΟΧΙ</td> <td>Με τα πλήκτρα [→] ή [←] επιλέγετε:</td> </tr> <tr> <td></td> <td> <table border="1" style="width: 100%;"> <tr> <td style="text-align: center;">ΝΑΙ</td> <td style="text-align: center;">ΟΧΙ</td> </tr> <tr> <td>Ενεργοποιείται ο κωδικός πληρωμής.</td> <td>Απενεργοποιείται ο κωδικός πληρωμής.</td> </tr> </table> </td> </tr> <tr> <td></td> <td>Τέλος πιέστε το πλήκτρο [ΜΕΤΡΗΤΑ] για αποδοχή</td> </tr> </tbody> </table> <p>4.ΣΥΝΤΟΜΟΓΡΑΦΙΑ</p> <table border="1" style="width: 100%;"> <thead> <tr> <th style="width: 40%;">Οθόνη</th> <th>Ενέργειες</th> </tr> </thead> <tbody> <tr> <td style="text-align: center;">ΣΥΝΤ/ΦΙΑ: ΜΕΤΡ</td> <td>Πληκτρολογήστε την συντομογραφία έως 4 χαρακτήρες και πιέστε το πλήκτρο [ΜΕΤΡΗΤΑ] για αποδοχή.</td> </tr> </tbody> </table>	Οθόνη	Ενέργειες	ΜΕΣΟ ΠΛΗΡΩΜΗΣ < ΕΤΕΡΟΧΡΟΝΙΣΜΕΝΗ >	Με τα πλήκτρα [→] ή [←] επιλέγετε:		<table border="1" style="width: 100%;"> <tr> <td style="text-align: center;">ΜΕΤΡΗΤΑ</td> <td style="text-align: center;">ΚΑΡΤΑ</td> </tr> <tr> <td>Ο τρόπος πληρωμής είναι σε μετρητά.</td> <td>Ο τρόπος πληρωμής είναι σε κάρτα.</td> </tr> <tr> <td style="text-align: center;">ΕΠΙΤΑΓΗ</td> <td style="text-align: center;">ΕΤΕΡΟΧΡΟΝ/ΝΗ</td> </tr> <tr> <td>Ο τρόπος πληρωμής είναι σε επιταγή.</td> <td>Ο τρόπος πληρωμής είναι σε ετεροχρονισμένο χρόνο. Αποστέλλεται στο ΕFTPOS και μπορεί να ολοκληρωθεί με «ΚΑΡΤΑ» ή με «ΜΕΤΡΗΤΑ» σε μεταγενέστερο χρόνο.</td> </tr> </table>	ΜΕΤΡΗΤΑ	ΚΑΡΤΑ	Ο τρόπος πληρωμής είναι σε μετρητά.	Ο τρόπος πληρωμής είναι σε κάρτα.	ΕΠΙΤΑΓΗ	ΕΤΕΡΟΧΡΟΝ/ΝΗ	Ο τρόπος πληρωμής είναι σε επιταγή.	Ο τρόπος πληρωμής είναι σε ετεροχρονισμένο χρόνο. Αποστέλλεται στο ΕFTPOS και μπορεί να ολοκληρωθεί με «ΚΑΡΤΑ» ή με «ΜΕΤΡΗΤΑ» σε μεταγενέστερο χρόνο.		QR PAYMENT		Ο τρόπος πληρωμής είναι με χρήση QR CODE. Τέλος πιέστε το πλήκτρο [ΜΕΤΡΗΤΑ] για αποδοχή.	Οθόνη	Ενέργειες	ΠΕΡΙΓΡΑΦΗ: ΜΕΤΡΗΤΑ	Πληκτρολογήστε την περιγραφή έως 15 χαρακτήρες και πιέστε το πλήκτρο [ΜΕΤΡΗΤΑ] για αποδοχή.	Οθόνη	Ενέργειες	ΕΝΕΡΓΗ? [ΝΑΙ] ΟΧΙ	Με τα πλήκτρα [→] ή [←] επιλέγετε:		<table border="1" style="width: 100%;"> <tr> <td style="text-align: center;">ΝΑΙ</td> <td style="text-align: center;">ΟΧΙ</td> </tr> <tr> <td>Ενεργοποιείται ο κωδικός πληρωμής.</td> <td>Απενεργοποιείται ο κωδικός πληρωμής.</td> </tr> </table>	ΝΑΙ	ΟΧΙ	Ενεργοποιείται ο κωδικός πληρωμής.	Απενεργοποιείται ο κωδικός πληρωμής.		Τέλος πιέστε το πλήκτρο [ΜΕΤΡΗΤΑ] για αποδοχή	Οθόνη	Ενέργειες	ΣΥΝΤ/ΦΙΑ: ΜΕΤΡ	Πληκτρολογήστε την συντομογραφία έως 4 χαρακτήρες και πιέστε το πλήκτρο [ΜΕΤΡΗΤΑ] για αποδοχή.
Οθόνη	Ενέργειες																																						
ΜΕΣΟ ΠΛΗΡΩΜΗΣ < ΕΤΕΡΟΧΡΟΝΙΣΜΕΝΗ >	Με τα πλήκτρα [→] ή [←] επιλέγετε:																																						
	<table border="1" style="width: 100%;"> <tr> <td style="text-align: center;">ΜΕΤΡΗΤΑ</td> <td style="text-align: center;">ΚΑΡΤΑ</td> </tr> <tr> <td>Ο τρόπος πληρωμής είναι σε μετρητά.</td> <td>Ο τρόπος πληρωμής είναι σε κάρτα.</td> </tr> <tr> <td style="text-align: center;">ΕΠΙΤΑΓΗ</td> <td style="text-align: center;">ΕΤΕΡΟΧΡΟΝ/ΝΗ</td> </tr> <tr> <td>Ο τρόπος πληρωμής είναι σε επιταγή.</td> <td>Ο τρόπος πληρωμής είναι σε ετεροχρονισμένο χρόνο. Αποστέλλεται στο ΕFTPOS και μπορεί να ολοκληρωθεί με «ΚΑΡΤΑ» ή με «ΜΕΤΡΗΤΑ» σε μεταγενέστερο χρόνο.</td> </tr> </table>	ΜΕΤΡΗΤΑ	ΚΑΡΤΑ	Ο τρόπος πληρωμής είναι σε μετρητά.	Ο τρόπος πληρωμής είναι σε κάρτα.	ΕΠΙΤΑΓΗ	ΕΤΕΡΟΧΡΟΝ/ΝΗ	Ο τρόπος πληρωμής είναι σε επιταγή.	Ο τρόπος πληρωμής είναι σε ετεροχρονισμένο χρόνο. Αποστέλλεται στο ΕFTPOS και μπορεί να ολοκληρωθεί με «ΚΑΡΤΑ» ή με «ΜΕΤΡΗΤΑ» σε μεταγενέστερο χρόνο.																														
ΜΕΤΡΗΤΑ	ΚΑΡΤΑ																																						
Ο τρόπος πληρωμής είναι σε μετρητά.	Ο τρόπος πληρωμής είναι σε κάρτα.																																						
ΕΠΙΤΑΓΗ	ΕΤΕΡΟΧΡΟΝ/ΝΗ																																						
Ο τρόπος πληρωμής είναι σε επιταγή.	Ο τρόπος πληρωμής είναι σε ετεροχρονισμένο χρόνο. Αποστέλλεται στο ΕFTPOS και μπορεί να ολοκληρωθεί με «ΚΑΡΤΑ» ή με «ΜΕΤΡΗΤΑ» σε μεταγενέστερο χρόνο.																																						
	QR PAYMENT																																						
	Ο τρόπος πληρωμής είναι με χρήση QR CODE. Τέλος πιέστε το πλήκτρο [ΜΕΤΡΗΤΑ] για αποδοχή.																																						
Οθόνη	Ενέργειες																																						
ΠΕΡΙΓΡΑΦΗ: ΜΕΤΡΗΤΑ	Πληκτρολογήστε την περιγραφή έως 15 χαρακτήρες και πιέστε το πλήκτρο [ΜΕΤΡΗΤΑ] για αποδοχή.																																						
Οθόνη	Ενέργειες																																						
ΕΝΕΡΓΗ? [ΝΑΙ] ΟΧΙ	Με τα πλήκτρα [→] ή [←] επιλέγετε:																																						
	<table border="1" style="width: 100%;"> <tr> <td style="text-align: center;">ΝΑΙ</td> <td style="text-align: center;">ΟΧΙ</td> </tr> <tr> <td>Ενεργοποιείται ο κωδικός πληρωμής.</td> <td>Απενεργοποιείται ο κωδικός πληρωμής.</td> </tr> </table>	ΝΑΙ	ΟΧΙ	Ενεργοποιείται ο κωδικός πληρωμής.	Απενεργοποιείται ο κωδικός πληρωμής.																																		
ΝΑΙ	ΟΧΙ																																						
Ενεργοποιείται ο κωδικός πληρωμής.	Απενεργοποιείται ο κωδικός πληρωμής.																																						
	Τέλος πιέστε το πλήκτρο [ΜΕΤΡΗΤΑ] για αποδοχή																																						
Οθόνη	Ενέργειες																																						
ΣΥΝΤ/ΦΙΑ: ΜΕΤΡ	Πληκτρολογήστε την συντομογραφία έως 4 χαρακτήρες και πιέστε το πλήκτρο [ΜΕΤΡΗΤΑ] για αποδοχή.																																						

5.ΣΧΟΛΙΑ			
Οθόνη	Ενέργειες		
<div style="border: 1px solid black; padding: 5px; margin-bottom: 10px;"> ΣΧΟΛΙΑ ΠΛΗΡΩΜ? [ΝΑΙ] ΟΧΙ </div> <div style="border: 1px solid black; padding: 5px;"> ΣΧΟΛΙΑ: _____ </div>	<p>Με τα πλήκτρα [→] ή [←] επιλέγετε:</p> <table border="1" style="width: 100%; border-collapse: collapse;"> <tr> <td style="text-align: center; padding: 10px;"> <div style="border: 1px solid black; padding: 5px; width: 50px; margin: 0 auto;"> ΝΑΙ </div> <p>Κάθε φορά που χρησιμοποιείται ο εν λόγω κωδικός πληρωμής θα εκτυπώνονται αυτόματα κάποια σχόλια. Πληκτρολογήστε τα σχόλια έως 30 χαρακτήρες.</p> </td> <td style="text-align: center; padding: 10px;"> <div style="border: 1px solid black; padding: 5px; width: 50px; margin: 0 auto;"> ΟΧΙ </div> <p>Δε θα εκτυπώνονται σχόλια.</p> </td> </tr> </table> <p>Τέλος πιάστε το πλήκτρο [ΜΕΤΡΗΤΑ] για αποδοχή.</p>	<div style="border: 1px solid black; padding: 5px; width: 50px; margin: 0 auto;"> ΝΑΙ </div> <p>Κάθε φορά που χρησιμοποιείται ο εν λόγω κωδικός πληρωμής θα εκτυπώνονται αυτόματα κάποια σχόλια. Πληκτρολογήστε τα σχόλια έως 30 χαρακτήρες.</p>	<div style="border: 1px solid black; padding: 5px; width: 50px; margin: 0 auto;"> ΟΧΙ </div> <p>Δε θα εκτυπώνονται σχόλια.</p>
<div style="border: 1px solid black; padding: 5px; width: 50px; margin: 0 auto;"> ΝΑΙ </div> <p>Κάθε φορά που χρησιμοποιείται ο εν λόγω κωδικός πληρωμής θα εκτυπώνονται αυτόματα κάποια σχόλια. Πληκτρολογήστε τα σχόλια έως 30 χαρακτήρες.</p>	<div style="border: 1px solid black; padding: 5px; width: 50px; margin: 0 auto;"> ΟΧΙ </div> <p>Δε θα εκτυπώνονται σχόλια.</p>		
6.ΕΠΙΤΡΕΠΕΙ ΡΕΣΤΑ			
Οθόνη	Ενέργειες		
<div style="border: 1px solid black; padding: 5px; margin-bottom: 10px;"> ΕΠΙΤΡΕΠΕΙ ΡΕΣΤΑ? [ΝΑΙ] ΟΧΙ </div>	<p>Με τα πλήκτρα [→] ή [←] επιλέγετε:</p> <table border="1" style="width: 100%; border-collapse: collapse;"> <tr> <td style="text-align: center; padding: 10px;"> <div style="border: 1px solid black; padding: 5px; width: 50px; margin: 0 auto;"> ΝΑΙ </div> <p>Επιτρέπεται να υπολογίζονται ρέστα.</p> </td> <td style="text-align: center; padding: 10px;"> <div style="border: 1px solid black; padding: 5px; width: 50px; margin: 0 auto;"> ΟΧΙ </div> <p>Δεν επιτρέπεται να υπολογίζονται ρέστα.</p> </td> </tr> </table> <p>Τέλος πιάστε το πλήκτρο [ΜΕΤΡΗΤΑ] για αποδοχή.</p>	<div style="border: 1px solid black; padding: 5px; width: 50px; margin: 0 auto;"> ΝΑΙ </div> <p>Επιτρέπεται να υπολογίζονται ρέστα.</p>	<div style="border: 1px solid black; padding: 5px; width: 50px; margin: 0 auto;"> ΟΧΙ </div> <p>Δεν επιτρέπεται να υπολογίζονται ρέστα.</p>
<div style="border: 1px solid black; padding: 5px; width: 50px; margin: 0 auto;"> ΝΑΙ </div> <p>Επιτρέπεται να υπολογίζονται ρέστα.</p>	<div style="border: 1px solid black; padding: 5px; width: 50px; margin: 0 auto;"> ΟΧΙ </div> <p>Δεν επιτρέπεται να υπολογίζονται ρέστα.</p>		
7.ΜΕΡΙΚΟ ΣΥΝΟΛΟ			
Οθόνη	Ενέργειες		
<div style="border: 1px solid black; padding: 5px; margin-bottom: 10px;"> ΕΚΤ.ΜΕΡ.ΣΥΝΟΛΟΥ? [ΝΑΙ] ΟΧΙ </div>	<p>Με τα πλήκτρα [→] ή [←] επιλέγετε:</p> <table border="1" style="width: 100%; border-collapse: collapse;"> <tr> <td style="text-align: center; padding: 10px;"> <div style="border: 1px solid black; padding: 5px; width: 50px; margin: 0 auto;"> ΝΑΙ </div> <p>Αυτόματη εκτύπωση του μερικού συνόλου της απόδειξης.</p> </td> <td style="text-align: center; padding: 10px;"> <div style="border: 1px solid black; padding: 5px; width: 50px; margin: 0 auto;"> ΟΧΙ </div> <p>Μη αυτόματη εκτύπωση του μερικού συνόλου της απόδειξης.</p> </td> </tr> </table> <p>Τέλος πιάστε το πλήκτρο [ΜΕΤΡΗΤΑ] για αποδοχή.</p>	<div style="border: 1px solid black; padding: 5px; width: 50px; margin: 0 auto;"> ΝΑΙ </div> <p>Αυτόματη εκτύπωση του μερικού συνόλου της απόδειξης.</p>	<div style="border: 1px solid black; padding: 5px; width: 50px; margin: 0 auto;"> ΟΧΙ </div> <p>Μη αυτόματη εκτύπωση του μερικού συνόλου της απόδειξης.</p>
<div style="border: 1px solid black; padding: 5px; width: 50px; margin: 0 auto;"> ΝΑΙ </div> <p>Αυτόματη εκτύπωση του μερικού συνόλου της απόδειξης.</p>	<div style="border: 1px solid black; padding: 5px; width: 50px; margin: 0 auto;"> ΟΧΙ </div> <p>Μη αυτόματη εκτύπωση του μερικού συνόλου της απόδειξης.</p>		
8.ΕΠΙΤΡΕΠΕΤΑΙ ΕΙΣΠΡΑΞΗ			
Οθόνη	Ενέργειες		
<div style="border: 1px solid black; padding: 5px; margin-bottom: 10px;"> ΕΠΙΤΡ.ΕΙΣΠΡΑΞΗ? [ΝΑΙ] ΟΧΙ </div>	<p>Με τα πλήκτρα [→] ή [←] επιλέγετε:</p> <table border="1" style="width: 100%; border-collapse: collapse;"> <tr> <td style="text-align: center; padding: 10px;"> <div style="border: 1px solid black; padding: 5px; width: 50px; margin: 0 auto;"> ΝΑΙ </div> <p>Επιτρέπεται να γίνει εισπραξη έναντι με αυτό τον τρόπο πληρωμής.</p> </td> <td style="text-align: center; padding: 10px;"> <div style="border: 1px solid black; padding: 5px; width: 50px; margin: 0 auto;"> ΟΧΙ </div> <p>Δεν επιτρέπεται να γίνει εισπραξη έναντι με αυτό τον τρόπο πληρωμής.</p> </td> </tr> </table> <p>Τέλος πιάστε το πλήκτρο [ΜΕΤΡΗΤΑ] για αποδοχή.</p>	<div style="border: 1px solid black; padding: 5px; width: 50px; margin: 0 auto;"> ΝΑΙ </div> <p>Επιτρέπεται να γίνει εισπραξη έναντι με αυτό τον τρόπο πληρωμής.</p>	<div style="border: 1px solid black; padding: 5px; width: 50px; margin: 0 auto;"> ΟΧΙ </div> <p>Δεν επιτρέπεται να γίνει εισπραξη έναντι με αυτό τον τρόπο πληρωμής.</p>
<div style="border: 1px solid black; padding: 5px; width: 50px; margin: 0 auto;"> ΝΑΙ </div> <p>Επιτρέπεται να γίνει εισπραξη έναντι με αυτό τον τρόπο πληρωμής.</p>	<div style="border: 1px solid black; padding: 5px; width: 50px; margin: 0 auto;"> ΟΧΙ </div> <p>Δεν επιτρέπεται να γίνει εισπραξη έναντι με αυτό τον τρόπο πληρωμής.</p>		
9.ΕΠΙΤΡΕΠΕΤΑΙ ΑΝΑΛΗΨΗ			
Οθόνη	Ενέργειες		
<div style="border: 1px solid black; padding: 5px; margin-bottom: 10px;"> ΕΠΙΤΡ.ΑΝΑΛΗΨΗ? [ΝΑΙ] ΟΧΙ </div>	<p>Με τα πλήκτρα [→] ή [←] επιλέγετε:</p> <table border="1" style="width: 100%; border-collapse: collapse;"> <tr> <td style="text-align: center; padding: 10px;"> <div style="border: 1px solid black; padding: 5px; width: 50px; margin: 0 auto;"> ΝΑΙ </div> <p>Επιτρέπεται να γίνει ανάληψη έναντι με αυτό τον τρόπο πληρωμής.</p> </td> <td style="text-align: center; padding: 10px;"> <div style="border: 1px solid black; padding: 5px; width: 50px; margin: 0 auto;"> ΟΧΙ </div> <p>Δεν επιτρέπεται να γίνει ανάληψη έναντι με αυτό τον τρόπο πληρωμής.</p> </td> </tr> </table> <p>Τέλος πιάστε το πλήκτρο [ΜΕΤΡΗΤΑ] για αποδοχή.</p>	<div style="border: 1px solid black; padding: 5px; width: 50px; margin: 0 auto;"> ΝΑΙ </div> <p>Επιτρέπεται να γίνει ανάληψη έναντι με αυτό τον τρόπο πληρωμής.</p>	<div style="border: 1px solid black; padding: 5px; width: 50px; margin: 0 auto;"> ΟΧΙ </div> <p>Δεν επιτρέπεται να γίνει ανάληψη έναντι με αυτό τον τρόπο πληρωμής.</p>
<div style="border: 1px solid black; padding: 5px; width: 50px; margin: 0 auto;"> ΝΑΙ </div> <p>Επιτρέπεται να γίνει ανάληψη έναντι με αυτό τον τρόπο πληρωμής.</p>	<div style="border: 1px solid black; padding: 5px; width: 50px; margin: 0 auto;"> ΟΧΙ </div> <p>Δεν επιτρέπεται να γίνει ανάληψη έναντι με αυτό τον τρόπο πληρωμής.</p>		

5.3.11. ΠΡΟΓΡΑΜΜΑΤΙΣΜΟΣ ΕΚΠΤΩΣΕΩΝ / ΑΥΞΗΣΕΩΝ

















1	<p>Επιλέγετε από το μενού του ΠΡΟΓΡΑΜΜΑΤΙΣΜΟΥ: >ΕΚΠΤΩΣ./ΑΥΞΗΣΗ</p> <p>Πιέστε το πλήκτρο [ΜΕΤΡΗΤΑ] για αποδοχή.</p>																																												
2	<p>Στη συνέχεια στην οθόνη εμφανίζεται: Α/Α ΕΚΠ/ΑΥΞ 1</p> <p>Καταχωρείστε τον κωδικό της έκπτωσης/αύξησης που θέλετε να προγραμματίσετε και πιέστε το πλήκτρο [ΜΕΤΡΗΤΑ] για αποδοχή.</p>																																												
3	<p>Στη συνέχεια πιέστε τα πλήκτρα [→] ή [←] και επιλέξτε τις παραμέτρους που επιθυμείτε να καταχωρήσετε ή να διορθώσετε.</p> <p>1.ΠΕΡΙΓΡΑΦΗ ΕΚΠΤΩΣΗΣ/ΑΥΞΗΣΗΣ</p> <table border="1" style="width: 100%; border-collapse: collapse;"> <thead> <tr> <th style="width: 50%;">Οθόνη</th> <th style="width: 50%;">Ενέργειες</th> </tr> </thead> <tbody> <tr> <td style="text-align: center;">ΠΕΡΙΓΡΑΦΗ: ΕΚΠΤΩΣΗ</td> <td>Πληκτρολογήστε την περιγραφή έως 15 χαρακτήρες και πιέστε το πλήκτρο [ΜΕΤΡΗΤΑ] για αποδοχή.</td> </tr> </tbody> </table> <p>2.ΕΚΠΤΩΣΗ/ΑΥΞΗΣΗ</p> <table border="1" style="width: 100%; border-collapse: collapse;"> <thead> <tr> <th style="width: 50%;">Οθόνη</th> <th style="width: 50%;">Ενέργειες</th> </tr> </thead> <tbody> <tr> <td style="text-align: center;">ΤΥΠΟΣ: ΕΚΠΤΩΣΗ</td> <td>Με τα πλήκτρα [→] ή [←] επιλέγετε:</td> </tr> <tr> <td></td> <td style="text-align: center;"> <table border="1" style="width: 100%; border-collapse: collapse;"> <tr> <td style="width: 50%; text-align: center;">ΕΚΠΤ.</td> <td style="width: 50%; text-align: center;">ΑΥΞΗΣΗ</td> </tr> <tr> <td style="text-align: center;">Η αναζήτηση θα γίνεται με κριτήριο την «ΕΚΠΤΩΣΗ».</td> <td style="text-align: center;">Η αναζήτηση θα γίνεται με κριτήριο την «ΑΥΞΗΣΗ».</td> </tr> </table> </td> </tr> <tr> <td></td> <td>Τέλος πιέστε το πλήκτρο [ΜΕΤΡΗΤΑ] για αποδοχή.</td> </tr> </tbody> </table> <p>3.ΠΟΣΟΥ/ΠΟΣΟΣΤΟΥ</p> <table border="1" style="width: 100%; border-collapse: collapse;"> <thead> <tr> <th style="width: 50%;">Οθόνη</th> <th style="width: 50%;">Ενέργειες</th> </tr> </thead> <tbody> <tr> <td style="text-align: center;">ΤΥΠΟΣ: ΠΟΣΟ</td> <td>Με τα πλήκτρα [→] ή [←] επιλέγετε:</td> </tr> <tr> <td></td> <td style="text-align: center;"> <table border="1" style="width: 100%; border-collapse: collapse;"> <tr> <td style="width: 50%; text-align: center;">ΠΟΣΟ</td> <td style="width: 50%; text-align: center;">ΠΟΣΟΣΤΟ</td> </tr> <tr> <td style="text-align: center;">Η έκπτωση/αύξηση θα είναι σε αξία.</td> <td style="text-align: center;">Η έκπτωση/αύξηση θα είναι ποσοστιαία.</td> </tr> </table> </td> </tr> <tr> <td></td> <td>Τέλος πιέστε το πλήκτρο [ΜΕΤΡΗΤΑ] για αποδοχή.</td> </tr> </tbody> </table> <p>4.ΕΚΠΤΩΣΗ/ΑΥΞΗΣΗ ΣΕ ΠΩΛΗΣΗ/ΜΕΡΙΚΟ ΣΥΝΟΛΟ</p> <table border="1" style="width: 100%; border-collapse: collapse;"> <thead> <tr> <th style="width: 50%;">Οθόνη</th> <th style="width: 50%;">Ενέργειες</th> </tr> </thead> <tbody> <tr> <td style="text-align: center;">ΕΑ ΣΕ : ΕΚΠΤΩΣΗ</td> <td>Με τα πλήκτρα [→] ή [←] επιλέγετε:</td> </tr> <tr> <td></td> <td style="text-align: center;"> <table border="1" style="width: 100%; border-collapse: collapse;"> <tr> <td style="width: 50%; text-align: center;">ΠΩΛΗΣΗ</td> <td style="width: 50%; text-align: center;">ΜΕΡ.ΣΥΝ</td> </tr> <tr> <td style="text-align: center;">Η έκπτωση/αύξηση θα πραγματοποιείται ανά πώληση.</td> <td style="text-align: center;">Η έκπτωση/αύξηση θα πραγματοποιείται στο Μερικό Σύνολο.</td> </tr> <tr> <td style="text-align: center;">Π.&Μ.Σ.</td> <td></td> </tr> <tr> <td style="text-align: center;">Η έκπτωση/αύξηση θα πραγματοποιείται ανά πώληση και στο Μερικό Σύνολο.</td> <td></td> </tr> </table> </td> </tr> <tr> <td></td> <td>Τέλος πιέστε το πλήκτρο [ΜΕΤΡΗΤΑ] για αποδοχή.</td> </tr> </tbody> </table>	Οθόνη	Ενέργειες	ΠΕΡΙΓΡΑΦΗ: ΕΚΠΤΩΣΗ	Πληκτρολογήστε την περιγραφή έως 15 χαρακτήρες και πιέστε το πλήκτρο [ΜΕΤΡΗΤΑ] για αποδοχή.	Οθόνη	Ενέργειες	ΤΥΠΟΣ: ΕΚΠΤΩΣΗ	Με τα πλήκτρα [→] ή [←] επιλέγετε:		<table border="1" style="width: 100%; border-collapse: collapse;"> <tr> <td style="width: 50%; text-align: center;">ΕΚΠΤ.</td> <td style="width: 50%; text-align: center;">ΑΥΞΗΣΗ</td> </tr> <tr> <td style="text-align: center;">Η αναζήτηση θα γίνεται με κριτήριο την «ΕΚΠΤΩΣΗ».</td> <td style="text-align: center;">Η αναζήτηση θα γίνεται με κριτήριο την «ΑΥΞΗΣΗ».</td> </tr> </table>	ΕΚΠΤ.	ΑΥΞΗΣΗ	Η αναζήτηση θα γίνεται με κριτήριο την « ΕΚΠΤΩΣΗ ».	Η αναζήτηση θα γίνεται με κριτήριο την « ΑΥΞΗΣΗ ».		Τέλος πιέστε το πλήκτρο [ΜΕΤΡΗΤΑ] για αποδοχή.	Οθόνη	Ενέργειες	ΤΥΠΟΣ: ΠΟΣΟ	Με τα πλήκτρα [→] ή [←] επιλέγετε:		<table border="1" style="width: 100%; border-collapse: collapse;"> <tr> <td style="width: 50%; text-align: center;">ΠΟΣΟ</td> <td style="width: 50%; text-align: center;">ΠΟΣΟΣΤΟ</td> </tr> <tr> <td style="text-align: center;">Η έκπτωση/αύξηση θα είναι σε αξία.</td> <td style="text-align: center;">Η έκπτωση/αύξηση θα είναι ποσοστιαία.</td> </tr> </table>	ΠΟΣΟ	ΠΟΣΟΣΤΟ	Η έκπτωση/αύξηση θα είναι σε αξία.	Η έκπτωση/αύξηση θα είναι ποσοστιαία.		Τέλος πιέστε το πλήκτρο [ΜΕΤΡΗΤΑ] για αποδοχή.	Οθόνη	Ενέργειες	ΕΑ ΣΕ : ΕΚΠΤΩΣΗ	Με τα πλήκτρα [→] ή [←] επιλέγετε:		<table border="1" style="width: 100%; border-collapse: collapse;"> <tr> <td style="width: 50%; text-align: center;">ΠΩΛΗΣΗ</td> <td style="width: 50%; text-align: center;">ΜΕΡ.ΣΥΝ</td> </tr> <tr> <td style="text-align: center;">Η έκπτωση/αύξηση θα πραγματοποιείται ανά πώληση.</td> <td style="text-align: center;">Η έκπτωση/αύξηση θα πραγματοποιείται στο Μερικό Σύνολο.</td> </tr> <tr> <td style="text-align: center;">Π.&Μ.Σ.</td> <td></td> </tr> <tr> <td style="text-align: center;">Η έκπτωση/αύξηση θα πραγματοποιείται ανά πώληση και στο Μερικό Σύνολο.</td> <td></td> </tr> </table>	ΠΩΛΗΣΗ	ΜΕΡ.ΣΥΝ	Η έκπτωση/αύξηση θα πραγματοποιείται ανά πώληση.	Η έκπτωση/αύξηση θα πραγματοποιείται στο Μερικό Σύνολο.	Π.&Μ.Σ.		Η έκπτωση/αύξηση θα πραγματοποιείται ανά πώληση και στο Μερικό Σύνολο.			Τέλος πιέστε το πλήκτρο [ΜΕΤΡΗΤΑ] για αποδοχή.
Οθόνη	Ενέργειες																																												
ΠΕΡΙΓΡΑΦΗ: ΕΚΠΤΩΣΗ	Πληκτρολογήστε την περιγραφή έως 15 χαρακτήρες και πιέστε το πλήκτρο [ΜΕΤΡΗΤΑ] για αποδοχή.																																												
Οθόνη	Ενέργειες																																												
ΤΥΠΟΣ: ΕΚΠΤΩΣΗ	Με τα πλήκτρα [→] ή [←] επιλέγετε:																																												
	<table border="1" style="width: 100%; border-collapse: collapse;"> <tr> <td style="width: 50%; text-align: center;">ΕΚΠΤ.</td> <td style="width: 50%; text-align: center;">ΑΥΞΗΣΗ</td> </tr> <tr> <td style="text-align: center;">Η αναζήτηση θα γίνεται με κριτήριο την «ΕΚΠΤΩΣΗ».</td> <td style="text-align: center;">Η αναζήτηση θα γίνεται με κριτήριο την «ΑΥΞΗΣΗ».</td> </tr> </table>	ΕΚΠΤ.	ΑΥΞΗΣΗ	Η αναζήτηση θα γίνεται με κριτήριο την « ΕΚΠΤΩΣΗ ».	Η αναζήτηση θα γίνεται με κριτήριο την « ΑΥΞΗΣΗ ».																																								
ΕΚΠΤ.	ΑΥΞΗΣΗ																																												
Η αναζήτηση θα γίνεται με κριτήριο την « ΕΚΠΤΩΣΗ ».	Η αναζήτηση θα γίνεται με κριτήριο την « ΑΥΞΗΣΗ ».																																												
	Τέλος πιέστε το πλήκτρο [ΜΕΤΡΗΤΑ] για αποδοχή.																																												
Οθόνη	Ενέργειες																																												
ΤΥΠΟΣ: ΠΟΣΟ	Με τα πλήκτρα [→] ή [←] επιλέγετε:																																												
	<table border="1" style="width: 100%; border-collapse: collapse;"> <tr> <td style="width: 50%; text-align: center;">ΠΟΣΟ</td> <td style="width: 50%; text-align: center;">ΠΟΣΟΣΤΟ</td> </tr> <tr> <td style="text-align: center;">Η έκπτωση/αύξηση θα είναι σε αξία.</td> <td style="text-align: center;">Η έκπτωση/αύξηση θα είναι ποσοστιαία.</td> </tr> </table>	ΠΟΣΟ	ΠΟΣΟΣΤΟ	Η έκπτωση/αύξηση θα είναι σε αξία.	Η έκπτωση/αύξηση θα είναι ποσοστιαία.																																								
ΠΟΣΟ	ΠΟΣΟΣΤΟ																																												
Η έκπτωση/αύξηση θα είναι σε αξία.	Η έκπτωση/αύξηση θα είναι ποσοστιαία.																																												
	Τέλος πιέστε το πλήκτρο [ΜΕΤΡΗΤΑ] για αποδοχή.																																												
Οθόνη	Ενέργειες																																												
ΕΑ ΣΕ : ΕΚΠΤΩΣΗ	Με τα πλήκτρα [→] ή [←] επιλέγετε:																																												
	<table border="1" style="width: 100%; border-collapse: collapse;"> <tr> <td style="width: 50%; text-align: center;">ΠΩΛΗΣΗ</td> <td style="width: 50%; text-align: center;">ΜΕΡ.ΣΥΝ</td> </tr> <tr> <td style="text-align: center;">Η έκπτωση/αύξηση θα πραγματοποιείται ανά πώληση.</td> <td style="text-align: center;">Η έκπτωση/αύξηση θα πραγματοποιείται στο Μερικό Σύνολο.</td> </tr> <tr> <td style="text-align: center;">Π.&Μ.Σ.</td> <td></td> </tr> <tr> <td style="text-align: center;">Η έκπτωση/αύξηση θα πραγματοποιείται ανά πώληση και στο Μερικό Σύνολο.</td> <td></td> </tr> </table>	ΠΩΛΗΣΗ	ΜΕΡ.ΣΥΝ	Η έκπτωση/αύξηση θα πραγματοποιείται ανά πώληση.	Η έκπτωση/αύξηση θα πραγματοποιείται στο Μερικό Σύνολο.	Π.&Μ.Σ.		Η έκπτωση/αύξηση θα πραγματοποιείται ανά πώληση και στο Μερικό Σύνολο.																																					
ΠΩΛΗΣΗ	ΜΕΡ.ΣΥΝ																																												
Η έκπτωση/αύξηση θα πραγματοποιείται ανά πώληση.	Η έκπτωση/αύξηση θα πραγματοποιείται στο Μερικό Σύνολο.																																												
Π.&Μ.Σ.																																													
Η έκπτωση/αύξηση θα πραγματοποιείται ανά πώληση και στο Μερικό Σύνολο.																																													
	Τέλος πιέστε το πλήκτρο [ΜΕΤΡΗΤΑ] για αποδοχή.																																												

5.ΕΝΕΡΓΗ ΕΚΠΤΩΣΗ/ΑΥΞΗΣΗ	
Οθόνη	Ενέργειες
<div style="border: 1px solid black; padding: 5px; display: flex; justify-content: space-between;"> ΕΝΕΡΓΗ [ΝΑΙ] ΟΧΙ </div>	<p>Με τα πλήκτρα [→] ή [←] επιλέγετε:</p> <div style="display: flex; justify-content: space-around; align-items: center;"> <div style="border: 1px solid black; padding: 5px; text-align: center;"> ΝΑΙ Ενεργοποίηση της έκπτωσης/αύξησης. </div> <div style="border: 1px solid black; padding: 5px; text-align: center;"> ΟΧΙ Ανενεργή έκπτωση/αύξηση. </div> </div> <p>Τέλος πιέστε το πλήκτρο [ΜΕΤΡΗΤΑ] για αποδοχή.</p>
6.ΑΞΙΑ ΕΚΠΤΩΣΗΣ/ΑΥΞΗΣΗΣ	
Οθόνη	Ενέργειες
<div style="border: 1px solid black; padding: 5px; display: flex; justify-content: space-between;"> ΠΟΣ.ΕΚΠ (ΑΥΞ): 0.00 </div>	<p>Πληκτρολογήστε την αξία και πιέστε το πλήκτρο [ΜΕΤΡΗΤΑ] για αποδοχή.</p>
7.ΜΕΓΙΣΤΗ ΑΞΙΑ	
Οθόνη	Ενέργειες
<div style="border: 1px solid black; padding: 5px; display: flex; justify-content: space-between;"> ΜΕΓΙΣΤΗ: 99999,99 </div>	<p>Πληκτρολογήστε την μέγιστη αξία και πιέστε το πλήκτρο [ΜΕΤΡΗΤΑ] για αποδοχή.</p>
8.ΜΕΓΙΣΤΟ ΠΟΣΟΣΤΟ	
Οθόνη	Ενέργειες
<div style="border: 1px solid black; padding: 5px; display: flex; justify-content: space-between;"> ΜΕΓΙΣΤΟ: 99.00 </div>	<p>Πληκτρολογήστε την αξία του ποσοστού (δεν μπορεί να υπερβαίνει το 99.99) και πιέστε το πλήκτρο [ΜΕΤΡΗΤΑ] για αποδοχή.</p>
4	<p>Αφού γίνουν όλες οι καταχωρήσεις-αλλαγές πιέστε το πλήκτρο [ΑΚΥΡΩΣΗ] όσες φορές χρειάζεται για να βρεθείτε στο κεντρικό μενού του ΠΡΟΓΡΑΜΜΑΤΙΣΜΟΥ.</p>



Οι πρώτοι (4) κωδικοί δεν δέχονται μεταβολή για τις πρώτες (3) παραμέτρους.
 (κωδ.#1⇒ΕΚΠΤΩΣΗ ΑΞΙΑΣ, κωδ.#2⇒ΕΚΠΤΩΣΗ %, κωδ.#3⇒ΑΥΞΗΣΗ ΑΞΙΑΣ, κωδ.#4⇒ΑΥΞΗΣΗ %)

5.3.12. ΠΡΟΓΡΑΜΜΑΤΙΣΜΟΣ ΕΙΣΙΤΗΡΙΩΝ



1	<p>Επιλέγετε από το μενού του ΠΡΟΓΡΑΜΜΑΤΙΣΜΟΥ: </p> <p>Πιέστε το πλήκτρο [ΜΕΤΡΗΤΑ] για αποδοχή.</p>																				
2	<p>Στη συνέχεια στην οθόνη εμφανίζεται: </p> <p>Καταχωρείστε τον κωδικό του εισιτηρίου που θέλετε να προγραμματίσετε (1-2) και πιέστε το πλήκτρο [ΜΕΤΡΗΤΑ] για αποδοχή.</p>																				
3	<p>Στη συνέχεια πιέστε τα πλήκτρα [→] ή [←] και επιλέξτε τις παραμέτρους που επιθυμείτε να καταχωρήσετε ή να διορθώσετε.</p> <p>1.ΠΕΡΙΓΡΑΦΗ ΕΙΣΙΤΗΡΙΟΥ</p> <table border="1" data-bbox="303 645 1444 779"> <thead> <tr> <th data-bbox="303 645 703 678">Οθόνη</th> <th data-bbox="703 645 1444 678">Ενέργειες</th> </tr> </thead> <tbody> <tr> <td data-bbox="303 678 703 779">  </td> <td data-bbox="703 678 1444 779"> Πληκτρολογήστε την περιγραφή έως 15 χαρακτήρες και πιέστε το πλήκτρο [ΜΕΤΡΗΤΑ] για αποδοχή. </td> </tr> </tbody> </table> <p>2.ΑΞΙΑ ΕΙΣΙΤΗΡΙΟΥ</p> <table border="1" data-bbox="303 824 1444 958"> <thead> <tr> <th data-bbox="303 824 703 857">Οθόνη</th> <th data-bbox="703 824 1444 857">Ενέργειες</th> </tr> </thead> <tbody> <tr> <td data-bbox="303 857 703 958">  </td> <td data-bbox="703 857 1444 958"> Πληκτρολογήστε την τιμή του εισιτηρίου (μέγιστη αξία 9999,99) και τέλος πιέστε το πλήκτρο [ΜΕΤΡΗΤΑ] για αποδοχή. </td> </tr> </tbody> </table> <p>3.ΕΝΕΡΓΟ ΕΙΣΙΤΗΡΙΟ</p> <table border="1" data-bbox="303 1003 1444 1227"> <thead> <tr> <th data-bbox="303 1003 703 1037">Οθόνη</th> <th colspan="2" data-bbox="703 1003 1444 1037">Ενέργειες</th> </tr> </thead> <tbody> <tr> <td data-bbox="303 1037 703 1227">  </td> <td colspan="2" data-bbox="703 1037 1444 1227"> Με τα πλήκτρα [→] ή [←] επιλέγετε: </td> </tr> <tr> <td></td> <td data-bbox="703 1081 1070 1182">  Ενεργοποίηση εισιτηρίου. </td> <td data-bbox="1070 1081 1444 1182">  Ανενεργό εισιτήριο. </td> </tr> <tr> <td></td> <td colspan="2" data-bbox="703 1182 1444 1227"> Τέλος πιέστε το πλήκτρο [ΜΕΤΡΗΤΑ] για αποδοχή. </td> </tr> </tbody> </table>	Οθόνη	Ενέργειες		Πληκτρολογήστε την περιγραφή έως 15 χαρακτήρες και πιέστε το πλήκτρο [ΜΕΤΡΗΤΑ] για αποδοχή.	Οθόνη	Ενέργειες		Πληκτρολογήστε την τιμή του εισιτηρίου (μέγιστη αξία 9999,99) και τέλος πιέστε το πλήκτρο [ΜΕΤΡΗΤΑ] για αποδοχή.	Οθόνη	Ενέργειες			Με τα πλήκτρα [→] ή [←] επιλέγετε:			 Ενεργοποίηση εισιτηρίου.	 Ανενεργό εισιτήριο.		Τέλος πιέστε το πλήκτρο [ΜΕΤΡΗΤΑ] για αποδοχή.	
Οθόνη	Ενέργειες																				
	Πληκτρολογήστε την περιγραφή έως 15 χαρακτήρες και πιέστε το πλήκτρο [ΜΕΤΡΗΤΑ] για αποδοχή.																				
Οθόνη	Ενέργειες																				
	Πληκτρολογήστε την τιμή του εισιτηρίου (μέγιστη αξία 9999,99) και τέλος πιέστε το πλήκτρο [ΜΕΤΡΗΤΑ] για αποδοχή.																				
Οθόνη	Ενέργειες																				
	Με τα πλήκτρα [→] ή [←] επιλέγετε:																				
	 Ενεργοποίηση εισιτηρίου.	 Ανενεργό εισιτήριο.																			
	Τέλος πιέστε το πλήκτρο [ΜΕΤΡΗΤΑ] για αποδοχή.																				
4	<p>Αφού γίνουν όλες οι καταχωρήσεις-αλλαγές πιέστε το πλήκτρο [ΑΚΥΡΩΣΗ] όσες φορές χρειάζεται για να βρεθείτε στο κεντρικό μενού του ΠΡΟΓΡΑΜΜΑΤΙΣΜΟΥ.</p>																				

5.3.13. ΠΡΟΓΡΑΜΜΑΤΙΣΜΟΣ ΚΟΥΠΟΝΙΩΝ

1	<p>Επιλέγεται από το μενού του ΠΡΟΓΡΑΜΜΑΤΙΣΜΟΥ: >ΚΟΥΠΟΝΙΩΝ</p> <p>Πιέστε το πλήκτρο [ΜΕΤΡΗΤΑ] για αποδοχή.</p>		
2	<p>Στη συνέχεια στην οθόνη εμφανίζεται: A/A ΚΟΥΠΟΝΙΟΥ 1</p> <p>Καταχωρείστε τον κωδικό του κουπονιού που θέλετε να προγραμματίσετε (1-1000) και πιέστε το πλήκτρο [ΜΕΤΡΗΤΑ] για αποδοχή.</p>		
3	<p>Στη συνέχεια πιέστε τα πλήκτρα [➔] ή [➜] και επιλέξτε τις παραμέτρους που επιθυμείτε να καταχωρήσετε ή να διορθώσετε.</p>		
	<p>1.ΠΕΡΙΓΡΑΦΗ ΚΟΥΠΟΝΙΟΥ</p>		
	<table border="1" style="width:100%"> <tr> <th style="width:50%">Οθόνη</th> <th style="width:50%">Ενέργειες</th> </tr> </table>	Οθόνη	Ενέργειες
	Οθόνη	Ενέργειες	
	<table border="1" style="width:100%"> <tr> <td style="width:50%"> <p>ΠΕΡΙΓΡΑΦΗ: -</p> </td> <td style="width:50%"> <p>Πληκτρολογήστε την περιγραφή έως 15 χαρακτήρες και πιέστε το πλήκτρο [ΜΕΤΡΗΤΑ] για αποδοχή.</p> </td> </tr> </table>	<p>ΠΕΡΙΓΡΑΦΗ: -</p>	<p>Πληκτρολογήστε την περιγραφή έως 15 χαρακτήρες και πιέστε το πλήκτρο [ΜΕΤΡΗΤΑ] για αποδοχή.</p>
	<p>ΠΕΡΙΓΡΑΦΗ: -</p>	<p>Πληκτρολογήστε την περιγραφή έως 15 χαρακτήρες και πιέστε το πλήκτρο [ΜΕΤΡΗΤΑ] για αποδοχή.</p>	
	<p>2.BARCODE ΚΟΥΠΟΝΙΟΥ</p>		
	<table border="1" style="width:100%"> <tr> <th style="width:50%">Οθόνη</th> <th style="width:50%">Ενέργειες</th> </tr> </table>	Οθόνη	Ενέργειες
Οθόνη	Ενέργειες		
<table border="1" style="width:100%"> <tr> <td style="width:50%"> <p>BARCODE: 00000000</p> </td> <td style="width:50%"> <p>Πληκτρολογήστε τον κωδικό BARCODE (μέγιστο 15 χαρακτήρες) και πιέστε το πλήκτρο [ΜΕΤΡΗΤΑ] για αποδοχή.</p> </td> </tr> </table>	<p>BARCODE: 00000000</p>	<p>Πληκτρολογήστε τον κωδικό BARCODE (μέγιστο 15 χαρακτήρες) και πιέστε το πλήκτρο [ΜΕΤΡΗΤΑ] για αποδοχή.</p>	
<p>BARCODE: 00000000</p>	<p>Πληκτρολογήστε τον κωδικό BARCODE (μέγιστο 15 χαρακτήρες) και πιέστε το πλήκτρο [ΜΕΤΡΗΤΑ] για αποδοχή.</p>		
<p>3.ΤΥΠΟΣ ΚΟΥΠΟΝΙΟΥ</p>			
<table border="1" style="width:100%"> <tr> <th style="width:50%">Οθόνη</th> <th style="width:50%">Ενέργειες</th> </tr> </table>	Οθόνη	Ενέργειες	
Οθόνη	Ενέργειες		
<table border="1" style="width:100%"> <tr> <td style="width:50%"> <p>ΤΥΠΟΣ ΠΟΣΟ</p> </td> <td style="width:50%"> <p>Επιλέξτε τον τύπο του κουπονιού ΠΟΣΟ ή ΠΟΣΟΣΤΟ και πιέστε το πλήκτρο [ΜΕΤΡΗΤΑ] για αποδοχή.</p> </td> </tr> </table>	<p>ΤΥΠΟΣ ΠΟΣΟ</p>	<p>Επιλέξτε τον τύπο του κουπονιού ΠΟΣΟ ή ΠΟΣΟΣΤΟ και πιέστε το πλήκτρο [ΜΕΤΡΗΤΑ] για αποδοχή.</p>	
<p>ΤΥΠΟΣ ΠΟΣΟ</p>	<p>Επιλέξτε τον τύπο του κουπονιού ΠΟΣΟ ή ΠΟΣΟΣΤΟ και πιέστε το πλήκτρο [ΜΕΤΡΗΤΑ] για αποδοχή.</p>		
<p>4.ΑΞΙΑ/ΠΟΣΟΣΤΟ ΚΟΥΠΟΝΙΟΥ</p>			
<table border="1" style="width:100%"> <tr> <th style="width:50%">Οθόνη</th> <th style="width:50%">Ενέργειες</th> </tr> </table>	Οθόνη	Ενέργειες	
Οθόνη	Ενέργειες		
<table border="1" style="width:100%"> <tr> <td style="width:50%"> <p>ΤΙΜΗ 1.00</p> </td> <td style="width:50%"> <p>Πληκτρολογήστε την αξία/ποσοστό του κουπονιού και τέλος πιέστε το πλήκτρο [ΜΕΤΡΗΤΑ] για αποδοχή.</p> </td> </tr> </table>	<p>ΤΙΜΗ 1.00</p>	<p>Πληκτρολογήστε την αξία/ποσοστό του κουπονιού και τέλος πιέστε το πλήκτρο [ΜΕΤΡΗΤΑ] για αποδοχή.</p>	
<p>ΤΙΜΗ 1.00</p>	<p>Πληκτρολογήστε την αξία/ποσοστό του κουπονιού και τέλος πιέστε το πλήκτρο [ΜΕΤΡΗΤΑ] για αποδοχή.</p>		

4 Αφού γίνουν όλες οι καταχωρήσεις-αλλαγές πιέστε το πλήκτρο **[ΑΚΥΡΩΣΗ]** όσες φορές χρειάζεται για να βρεθείτε στο κεντρικό μενού του **ΠΡΟΓΡΑΜΜΑΤΙΣΜΟΥ**.

5.3.14. ΠΡΟΓΡΑΜΜΑΤΙΣΜΟΣ ΚΑΤΗΓΟΡΙΩΝ

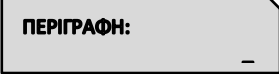
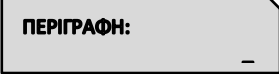
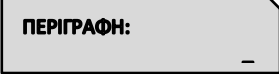
1	<p>Επιλέγετε από το μενού του ΠΡΟΓΡΑΜΜΑΤΙΣΜΟΥ: </p> <p>Πιέστε το πλήκτρο [ΜΕΤΡΗΤΑ] για αποδοχή.</p>				
2	<p>Στη συνέχεια στην οθόνη εμφανίζεται: </p> <p>Καταχωρείστε τον κωδικό της κατηγορίας που θέλετε να προγραμματίσετε (1-20) και πιέστε το πλήκτρο [ΜΕΤΡΗΤΑ] για αποδοχή.</p>				
3	<p>Στη συνέχεια στην οθόνη εμφανίζεται η παρακάτω παράμετρος προς καταχώρηση ή διόρθωση.</p>				
	<p>1.ΠΕΡΙΓΡΑΦΗ ΚΑΤΗΓΟΡΙΑΣ</p>				
	<table border="1"> <thead> <tr> <th data-bbox="304 562 703 595">Οθόνη</th> <th data-bbox="703 562 1442 595">Ενέργειες</th> </tr> </thead> <tbody> <tr> <td data-bbox="304 595 703 707">  </td> <td data-bbox="703 595 1442 707"> <p>Πληκτρολογήστε την περιγραφή έως 15 χαρακτήρες και πιέστε το πλήκτρο [ΜΕΤΡΗΤΑ] για αποδοχή.</p> </td> </tr> </tbody> </table>	Οθόνη	Ενέργειες		<p>Πληκτρολογήστε την περιγραφή έως 15 χαρακτήρες και πιέστε το πλήκτρο [ΜΕΤΡΗΤΑ] για αποδοχή.</p>
	Οθόνη	Ενέργειες			
	<p>Πληκτρολογήστε την περιγραφή έως 15 χαρακτήρες και πιέστε το πλήκτρο [ΜΕΤΡΗΤΑ] για αποδοχή.</p>				
<p>2.SYNC. LINK4ALL</p>					
<p>Αποστολή ή ενημέρωση της τρέχουσας ΚΑΤΗΓΟΡΙΑΣ.</p>					
4	<p>Αφού γίνουν όλες οι καταχωρήσεις-αλλαγές πιέστε το πλήκτρο [ΑΚΥΡΩΣΗ] όσες φορές χρειάζεται για να βρεθείτε στο κεντρικό μενού του ΠΡΟΓΡΑΜΜΑΤΙΣΜΟΥ.</p>				

5.3.15. ΠΡΟΓΡΑΜΜΑΤΙΣΜΟΣ ΤΙΤΛΟΥ



Απαιτείται να έχει προηγηθεί έκδοση δελτίου Ζ.

Υπάρχει δυνατότητα προγραμματισμού μέχρι **8 γραμμές τίτλου** (επωνυμία) που θα τυπώνονται στην αρχή κάθε απόδειξης. Τα στοιχεία που προγραμματίζονται είναι υποχρεωτικά αυτά που έχει δηλώσει ο πελάτης για να κάνει έναρξη στην εφορία και προαιρετικά ο διακριτικός τίτλος ή κάτι άλλο.

Οποιαδήποτε αλλαγή καταχωρείται στη φορολογική μήμη και το μέγιστο επιτρεπτό όριο είναι **50 αλλαγές τίτλου**.

1	Επιλέγετε από το μενού του ΠΡΟΓΡΑΜΜΑΤΙΣΜΟΥ : >ΤΙΤΛΟΥ Πιέστε το πλήκτρο [ΜΕΤΡΗΤΑ] για αποδοχή.
2	Στη συνέχεια στην οθόνη θα εμφανισθεί ο αριθμός των διαθέσιμων πλέον επιτρεπόμενων αλλαγών: ΥΠΟΛ.ΑΛΛΑΓΩΝ # 49 Πιέστε το πλήκτρο [ΜΕΤΡΗΤΑ] για αποδοχή.
3	Στη οθόνη εμφανίζεται: >ΕΝΕΡΓΕΣ ΓΡΑΜΜΕΣ Πιέστε το πλήκτρο [ΜΕΤΡΗΤΑ] για αποδοχή.
4	Στη συνέχεια στην οθόνη εμφανίζεται: ΓΡΑΜΜΕΣ ΤΙΤΛΟΥ 5 όπου καταχωρείτε τον αριθμό των επιθυμητών ενεργών γραμμών. Πιέστε το πλήκτρο [ΜΕΤΡΗΤΑ] για αποδοχή και επιστροφή στην οθόνη: >ΕΝΕΡΓΕΣ ΓΡΑΜΜΕΣ
5	Στη συνέχεια αφού πιέσετε το πλήκτρο [➔] στην οθόνη εμφανίζεται: >ΓΡΑΜΜΗ ΤΙΤΛΟΥ 1 Πιέστε το πλήκτρο [ΜΕΤΡΗΤΑ] για αποδοχή.
6	Στην οθόνη εμφανίζεται: ΓΡΑΜΜΗ 01 όπου με τη βοήθεια των αλφαριθμητικών πλήκτρων και του πλήκτρου με τα σύμβολα καταχωρείτε την επιθυμητή περιγραφή (μέγιστο: 32 χαρακτήρες). Τέλος πιέστε το πλήκτρο [ΜΕΤΡΗΤΑ] για αποδοχή.
7	Στην οθόνη εμφανίζεται: ΤΥΠΟΣ ΕΚΤ. 1 όπου καταχωρείτε τον επιθυμητό τύπο εκτύπωσης. <ol style="list-style-type: none"> 1. κανονική εκτύπωση (έως 32 χαρακτήρες) 2. διπλή σε ύψος εκτύπωση (έως 32 χαρακτήρες) 3. διπλή σε πλάτος εκτύπωση (έως 16 χαρακτήρες) 4. διπλή σε ύψος και πλάτος εκτύπωση (έως 16 χαρακτήρες) 5. έντονη εκτύπωση (έως 32 χαρακτήρες) Πιέστε το πλήκτρο [ΜΕΤΡΗΤΑ] για αποδοχή.
8	Στη συνέχεια στην οθόνη εμφανίζεται: ΣΤΟΙΧΙΣΗ: ΚΕΝΤΡΟ όπου με τη βοήθεια των πλήκτρων [➔] ή [➜] επιλέγετε τον επιθυμητό τύπο στοίχισης (ΔΕΞΙΑ, ΑΡΙΣΤΕΡΑ, ΚΕΝΤΡΟ) και πιέζετε το πλήκτρο [ΜΕΤΡΗΤΑ] για αποδοχή.
9	Πιέστε τα πλήκτρα [➔] ή [➜] και επαναλάβετε τα βήματα (5), (6), (7) και (8) για όλες τις γραμμές που επιθυμείτε να προγραμματίσετε.

10	<p>Αφού τελειώσετε με τις ρυθμίσεις των γραμμών πιέστε το πλήκτρο [➔] έως ότου εμφανισθεί στην οθόνη: >ΕΛΕΓΧΟΣ ΤΙΤΛΟΥ</p> <p>Πιέζετε το πλήκτρο [ΜΕΤΡΗΤΑ] για να εκτυπωθεί ο τίτλος και να κάνετε έλεγχο αν χρειάζονται τυχόν διορθώσεις.</p>
11	<p>Αν δεν υπάρχουν λάθη, με το πλήκτρο [➔] επιλέξτε >ΚΑΤΑΧΩΡ. ΤΙΤΛΟΥ και πιέστε το πλήκτρο [ΜΕΤΡΗΤΑ] για αποδοχή.</p> <p>Στην οθόνη εμφανίζεται:</p> <div data-bbox="614 472 895 551" style="border: 1px solid black; padding: 5px; display: inline-block;"> ΑΛΛΑΓΗ ΤΙΤΛΟΥ? [ΝΑΙ] ΟΧΙ </div> <p>Πιέστε το πλήκτρο [➔] για να επιλέξετε την καταχώρηση ή όχι του τίτλου. Σε περίπτωση που επιλέξετε «ΝΑΙ», αυτόματα εκτυπώνεται δελτίο με τα εξής στοιχεία:</p> <ol style="list-style-type: none"> 1) νέος τίτλος 2) α/α αλλαγής 3) ημ/νία και ώρα αλλαγής 4) υπόλοιπο αλλαγών.
12	<p>Υπάρχει η δυνατότητα μετά το ΒΗΜΑ 10 να πιέσετε το πλήκτρο [➔] έως ότου στην οθόνη εμφανιστεί >ΑΝΑΚΤΗΣΗ ΜΕ ΑΦΜ όπου καταχωρείτε το Α.Φ.Μ. για ανάκτηση αυτόματα από την ΑΑΔΕ τα στοιχεία, τα οποία θα χρησιμοποιηθούν ως τίτλος απόδειξης. Μόλις γίνει «ΕΠΙΤΥΧΗΣ ΑΝΑΚΤΗΣΗ» μπορείτε πριν καταχωρήσετε τον τίτλο να επιλέξετε «ΕΛΕΓΧΟΣ ΤΙΤΛΟΥ» και να βεβαιώσετε την ορθότητα των στοιχείων.</p> <p>Μπορούν να γίνουν διορθώσεις στη συνέχεια ακολουθώντας τα ΒΗΜΑΤΑ 5-11.</p>
13	<p>Πιέστε το πλήκτρο [ΑΚΥΡΩΣΗ] όσες φορές χρειάζεται για να βρεθείτε στο κεντρικό μενού του ΠΡΟΓΡΑΜΜΑΤΙΣΜΟΥ.</p>

5.3.16. ΠΡΟΓΡΑΜΜΑΤΙΣΜΟΣ ΥΠΟΤΙΤΛΟΥ

Υπάρχει δυνατότητα προγραμματισμού μέχρι 6 γραμμές υπότιτλου που θα τυπώνονται στο τέλος κάθε απόδειξης. Σε αντίθεση με το προγραμματισμό τίτλου οποιαδήποτε αλλαγή γίνεται στον υπότιτλο δεν καταχωρείται στη φορολογική μνήμη.

1	Επιλέγετε από το μενού του ΠΡΟΓΡΑΜΜΑΤΙΣΜΟΥ : >ΥΠΟΤΙΤΛΟΥ Πιέστε το πλήκτρο [ΜΕΤΡΗΤΑ] για αποδοχή.
2	Στη οθόνη εμφανίζεται: >ΕΝΕΡΓΕΣ ΓΡΑΜΜΕΣ Πιέστε το πλήκτρο [ΜΕΤΡΗΤΑ] για αποδοχή.
3	Στη συνέχεια στην οθόνη εμφανίζεται: ΓΡΑΜΜΕΣ ΥΠΟΤΙΤ 1 όπου καταχωρείτε τον αριθμό των επιθυμητών ενεργών γραμμών. Πιέστε το πλήκτρο [ΜΕΤΡΗΤΑ] για αποδοχή και επιστροφή στην οθόνη: >ΕΝΕΡΓΕΣ ΓΡΑΜΜΕΣ
4	Στη συνέχεια αφού πιέσετε το πλήκτρο [→] στην οθόνη εμφανίζεται: >ΓΡΑΜΜΗ 1 Πιέστε το πλήκτρο [ΜΕΤΡΗΤΑ] για αποδοχή.
5	Στην οθόνη εμφανίζεται: ΓΡΑΜΜΗ 01 όπου με τη βοήθεια των αλφαριθμητικών πλήκτρων και του πλήκτρου με τα σύμβολα καταχωρείτε την επιθυμητή περιγραφή (μέγιστο: 32 χαρακτήρες). Τέλος πιέστε το πλήκτρο [ΜΕΤΡΗΤΑ] για αποδοχή.
6	Στην οθόνη εμφανίζεται: ΤΥΠΟΣ ΕΚΤ. 1 όπου καταχωρείτε τον επιθυμητό τύπο εκτύπωσης. 1. κανονική εκτύπωση (έως 32 χαρακτήρες) 2. διπλή σε ύψος εκτύπωση (έως 32 χαρακτήρες) 3. διπλή σε πλάτος εκτύπωση (έως 16 χαρακτήρες) 4. διπλή σε ύψος και πλάτος εκτύπωση (έως 16 χαρακτήρες) 5. έντονη εκτύπωση (έως 32 χαρακτήρες) Πιέστε το πλήκτρο [ΜΕΤΡΗΤΑ] για αποδοχή.
7	Στη συνέχεια στην οθόνη εμφανίζεται: ΣΤΟΙΧΙΣΗ: < ΚΕΝΤΡΟ > όπου με τη βοήθεια των πλήκτρων [→] ή [←] επιλέγετε τον επιθυμητό τύπο στοίχισης (ΔΕΞΙΑ, ΑΡΙΣΤΕΡΑ, ΚΕΝΤΡΟ) και πιέζετε το πλήκτρο [ΜΕΤΡΗΤΑ] για αποδοχή.
8	Πιέστε τα πλήκτρα [→] ή [←] και επαναλάβετε τα βήματα (4), (5), (6) και (7) για όλες τις γραμμές που επιθυμείτε να προγραμματίσετε.
9	Αφού τελειώσετε με τις ρυθμίσεις των γραμμών πιέστε το πλήκτρο [→] έως ότου εμφανισθεί στην οθόνη: >ΕΛΕΓΧ.ΛΕΚΤΙΚΟΥ Πιέζετε το πλήκτρο [ΜΕΤΡΗΤΑ] για να εκτυπωθεί ο υπότιτλος και να κάνετε έλεγχο αν χρειάζονται τυχόν διορθώσεις.
10	Πιέστε το πλήκτρο [ΑΚΥΡΩΣΗ] όσες φορές χρειάζεται για να βρεθείτε στο κεντρικό μενού του ΠΡΟΓΡΑΜΜΑΤΙΣΜΟΥ .

5.3.17. ΠΡΟΓΡΑΜΜΑΤΙΣΜΟΣ ΣΥΝΤΕΛΕΣΤΩΝ ΦΠΑ



Απαιτείται να έχει προηγηθεί έκδοση δελτίου Ζ.

Υπάρχει δυνατότητα προγραμματισμού των τεσσάρων συντελεστών **ΦΠΑ** (ο 5^{ος} συντελεστής είναι πάντα 0) σύμφωνα με τους συντελεστές που ισχύουν σε κάθε περιοχή της Ελλάδας.

Οι εργοστασιακές (προεπιλεγμένες) τιμές είναι οι ακόλουθες:

ΦΠΑ 1(Α): 6%





ΦΠΑ 2(Β): 13%

ΦΠΑ 3(Γ): 24%

ΦΠΑ 4(Δ): 36%

ΦΠΑ 5(Ε): 0%

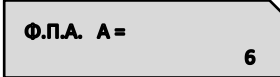
Οποιαδήποτε αλλαγή καταχωρείται στη φορολογική μνήμη και το μέγιστο επιτρεπτό όριο είναι **50 αλλαγές** συντελεστών **Φ.Π.Α.**

1	Επιλέγετε από το μενού του ΠΡΟΓΡΑΜΜΑΤΙΣΜΟΥ :  Πιέστε το πλήκτρο [ΜΕΤΡΗΤΑ] για αποδοχή.
2	Στη οθόνη εμφανίζεται:  Με το πλήκτρο [→] επιλέγετε το συντελεστή ΦΠΑ που πρόκειται να προγραμματίσετε και πιέστε το πλήκτρο [ΜΕΤΡΗΤΑ] για αποδοχή.
3	Έστω ότι επιλέξατε το ΣΥΝΤΕΛΕΣΤΗ ΦΠΑ Α και στην οθόνη εμφανίζεται:  Καταχωρείστε την επιθυμητή τιμή και πιέστε το πλήκτρο [ΜΕΤΡΗΤΑ] για αποδοχή.
4	Πιέστε τα πλήκτρα [→] ή [←] και επαναλάβετε το βήμα (3) για όλους τους συντελεστές ΦΠΑ που επιθυμείτε να προγραμματίσετε. Για να υπάρχει η δυνατότητα να πραγματοποιηθεί πώληση στην κατηγορία ΦΠΑ 0%, πρέπει να προγραμματισθεί η ΚΑΤΗΓΟΡΙΑ ΕΞΑΙΡΕΣΗΣ ΦΠΑ .
5	Αφού τελειώσετε με τις ρυθμίσεις των συντελεστών πιέστε το πλήκτρο [→] μέχρι να εμφανισθεί στην οθόνη:  Πιέζετε το πλήκτρο [ΜΕΤΡΗΤΑ] για αποδοχή και στην οθόνη εμφανίζεται:  Πιέστε το πλήκτρο [→] για να επιλέξετε την αποθήκευση ή όχι των νέων συντελεστών ΦΠΑ . Σε περίπτωση που επιλέξετε « ΝΑΙ », αυτόματα εκτυπώνεται δελτίο με τα εξής στοιχεία: 1) Παλαιοί και νέοι συντελεστές ΦΠΑ 2) α/α αλλαγής 3) ημ/νία και ώρα αλλαγής 4) υπόλοιπο αλλαγών.
6	Αφού γίνουν όλες οι καταχωρήσεις-αλλαγές πιέστε το πλήκτρο [ΑΚΥΡΩΣΗ] όσες φορές χρειάζεται για να βρεθείτε στο κεντρικό μενού του ΠΡΟΓΡΑΜΜΑΤΙΣΜΟΥ .







Βάσει της νομοθεσίας ο κάθε συντελεστής ΦΠΑ έχει μοναδική τιμή, όπου απαγορεύεται δύο διαφορετικοί συντελεστές ΦΠΑ να έχουν την ίδια τιμή.

5.3.18. ΠΡΟΓΡΑΜΜΑΤΙΣΜΟΣ ΩΡΑΣ – ΗΜΕΡΟΜΗΝΙΑΣ



Για διόρθωση της ώρας – ημερομηνίας απαιτείται η επέμβαση εξουσιοδοτημένου τεχνικού με αποσφράγιση και επέμβαση στο εσωτερικό της μηχανής σύμφωνα με τις νόμιμες διαδικασίες που προβλέπονται για αυτή την περίπτωση.

Τη μόνη παρέμβαση που μπορεί να κάνει ο χειριστής σχετικά με την ΩΡΑ/ΗΜΕΡΟΜΗΝΙΑ είναι η μορφή της (αν θα είναι αναλυτική ή όχι).

1	Επιλέγετε από το μενού του ΠΡΟΓΡΑΜΜΑΤΙΣΜΟΥ:  Πιέστε το πλήκτρο [ΜΕΤΡΗΤΑ] για αποδοχή.
2	Στη οθόνη εμφανίζεται:  Αυτή η επιλογή είναι ανενεργή για το χειριστή και εμφανίζεται στην οθόνη μήνυμα λάθους.
3	Με το πλήκτρο [→] εμφανίζεται στην οθόνη:  Πιέζετε το πλήκτρο [ΜΕΤΡΗΤΑ] για αποδοχή.
4	Στην οθόνη εμφανίζεται:  όπου με τα πλήκτρα [→] ή [←] μπορείτε να έχετε και την επιλογή «ΑΝΑΛΥΤΙΚΑ». Αφού κάνετε την επιλογή του τύπου πιέστε το πλήκτρο [ΜΕΤΡΗΤΑ] για αποδοχή.
5	Τέλος πιέστε το πλήκτρο [ΑΚΥΡΩΣΗ] όσες φορές χρειάζεται για να βρεθείτε στο κεντρικό μενού του ΠΡΟΓΡΑΜΜΑΤΙΣΜΟΥ.

5.3.19. ΠΡΟΓΡΑΜΜΑΤΙΣΜΟΣ ΕΙΚΟΝΙΔΙΩΝ

Υπάρχει δυνατότητα προγραμματισμού εκτύπωσης κάποιου εικονιδίου στην αρχή ή στο τέλος κάθε παραστατικού πώλησης. Απαραίτητη προϋπόθεση είναι η χρήση εφαρμογής μέσω Η/Υ μέσω της οποίας θα αποθηκευτούν τα εικονίδια (μέχρι 9 εικονίδια) στην προσωρινή μνήμη της μηχανής.

1	<p>Εφόσον έχει γίνει ήδη η αποθήκευση των εικονιδίων επιλέγετε από το μενού του ΠΡΟΓΡΑΜΜΑΤΙΣΜΟΥ: >ΕΙΚΟΝΙΔΙΩΝ</p> <p>Πιέστε το πλήκτρο [ΜΕΤΡΗΤΑ] για αποδοχή.</p>
2	<p>Στη οθόνη εμφανίζεται: >ΠΡΟΓΡ.ΕΙΚΟΝΙΔ.</p> <p>Πιέστε το πλήκτρο [ΜΕΤΡΗΤΑ] για αποδοχή.</p>
3	<p>Εμφανίζεται στην οθόνη: Α/Α ΕΙΚΟΝΑΣ 1 όπου καταχωρείτε τον α/α του αποθηκευμένου εικονιδίου (1-9).</p> <p>Πιέζετε το πλήκτρο [ΜΕΤΡΗΤΑ] για αποδοχή.</p>
4	<p>Στην οθόνη εμφανίζεται: ΕΝΕΡΓΟ [ΝΑΙ] ΟΧΙ όπου με τα πλήκτρα [→] ή [←] επιλέγετε την ενεργοποίηση ή όχι του εικονιδίου.</p> <p>Αφού κάνετε την επιλογή, πιέστε το πλήκτρο [ΜΕΤΡΗΤΑ] για αποδοχή. Σε περίπτωση που έχετε επιλέξει την ενεργοποίησή του, στην οθόνη εμφανίζεται: ΘΕΣΗ: <ΑΡΧΗ ></p> <p>όπου με τα πλήκτρα [→] ή [←] επιλέγετε «ΑΡΧΗ» ή «ΤΕΛΟΣ» για την επιλογή της θέσης του εικονιδίου. Πιέστε το πλήκτρο [ΜΕΤΡΗΤΑ] για αποδοχή.</p>
5	<p>Στη συνέχεια στην οθόνη επανεμφανίζεται >ΠΡΟΓΡ.ΕΙΚΟΝΙΔ. όπου με τα πλήκτρα [→] ή [←] εμφανίζεται στην οθόνη >ΔΟΚ.ΕΙΚΟΝΙΔΙΩΝ όπου υπάρχει η δυνατότητα εκτύπωσης του εικονιδίου σύμφωνα με τις προγραμματισμένες παραμέτρους πιέζοντας το πλήκτρο [ΜΕΤΡΗΤΑ] για αποδοχή.</p>
6	<p>Τέλος πιέστε το πλήκτρο [ΑΚΥΡΩΣΗ] όσες φορές χρειάζεται για να βρεθείτε στο κεντρικό μενού του ΠΡΟΓΡΑΜΜΑΤΙΣΜΟΥ.</p>

β) ΔΙΑΔΙΚΑΣΙΑ ΠΡΟΓΡΑΜΜΑΤΙΣΜΟΥ ΣΧΟΛΙΩΝ ΕΝΑΡΞΗΣ					
1	<p>Επιλέγεται από το μενού του ΠΡΟΓΡΑΜΜΑΤΙΣΜΟΥ: >ΜΗΝΥΜΑΤΩΝ</p> <p>Πιέστε το πλήκτρο [ΜΕΤΡΗΤΑ] για αποδοχή.</p>				
2	<p>Στη οθόνη εμφανίζεται: >ΔΙΑΦΗΜΙΣ.ΜΗΝΥΜΑ</p> <p>Με τα πλήκτρα [→] ή [←] επιλέγεται: >ΣΧΟΛΙΑ ΕΝΑΡΞΗΣ</p> <p>Πιέστε το πλήκτρο [ΜΕΤΡΗΤΑ] για αποδοχή.</p>				
3	<p>Εμφανίζεται στην οθόνη: ΑΥΤ.ΕΚ.ΣΧΟΛΙΩΝ? [ΝΑΙ] ΟΧΙ</p> <p>Με τα πλήκτρα [→] ή [←] επιλέγεται:</p> <table border="1" style="width: 100%; border-collapse: collapse;"> <tr> <td style="width: 50%; text-align: center;"> <p>ΝΑΙ</p> <p>Στην οθόνη εμφανίζεται: ΣΧΟΛΙΑ - 1:</p> <p>όπου καταχωρείτε το επιθυμητό διαφημιστικό μήνυμα με μέγιστο αριθμό 32 χαρακτήρων. Αφού ολοκληρωθεί η καταχώρηση πιέστε το πλήκτρο [ΜΕΤΡΗΤΑ] για αποδοχή.</p> <p>Στην οθόνη εμφανίζεται: ΤΥΠΟΣ ΕΚΤ. 1</p> <p>όπου καταχωρείτε τον επιθυμητό τύπο εκτύπωσης:</p> <ul style="list-style-type: none"> 1: κανονική εκτύπωση (έως 32 χαρακτήρες) 2: διπλή σε ύψος εκτύπωση (έως 32 χαρακτήρες) 3: διπλή σε πλάτος εκτύπωση (έως 16 χαρακτήρες) 4: διπλή σε ύψος και πλάτος εκτύπωση (έως 16 χαρακτήρες) 5: έντονη εκτύπωση (έως 32 χαρακτήρες) <p>Και στη συνέχεια πιέστε [ΜΕΤΡΗΤΑ] για αποδοχή.</p> <p>Στη συνέχεια στην οθόνη εμφανίζεται: ΣΤΟΙΧΙΣΗ < ΚΕΝΤΡΟ ></p> <p>όπου με τη βοήθεια των πλήκτρων [→] ή [←] επιλέγεται τον επιθυμητό τύπο στοίχισης (ΔΕΞΙΑ, ΑΡΙΣΤΕΡΑ, ΚΕΝΤΡΟ) και πιέζετε το πλήκτρο [ΜΕΤΡΗΤΑ] για αποδοχή.</p> <p>Στη συνέχεια στην οθόνη εμφανίζεται: ΣΤΑΘΕΡΗ ΕΚΤΥΠΩΣΗ? [ΝΑΙ] ΟΧΙ</p> <p>όπου με τη βοήθεια των πλήκτρων [→] ή [←] επιλέγεται:</p> <table border="1" style="width: 100%; border-collapse: collapse;"> <tr> <td style="width: 50%; text-align: center;"> <p>ΝΑΙ</p> <p>Για εκτύπωση «σταθερών» σχολίων (π.χ. ΚΑΛΕΣ ΓΙΟΡΤΕΣ»)</p> </td> <td style="width: 50%; text-align: center;"> <p>ΟΧΙ</p> <p>Για εκτύπωση σχολίων με τη χρήση κάποιου ήδη προγραμματισμένου πλήκτρου με το οποίο στην αρχή έκδοσης κάποιου παραστατικού να εισάγετε το επιθυμητό κατά περίπτωση σχόλιο (π.χ. ΕΞΑΡΓΥΡΩΣΗ ΠΟΝΤΩΝ»).</p> </td> </tr> </table> </td> <td style="width: 50%; text-align: center;"> <p>ΟΧΙ</p> <p>Επιστρέφεται στην αρχική οθόνη:</p> <p>>ΣΧΟΛΙΑ ΕΝΑΡΞΗΣ</p> </td> </tr> </table> <p>Πιέζετε το πλήκτρο [ΜΕΤΡΗΤΑ] για αποδοχή και επαναλάβετε τα προηγούμενα βήματα για όλες τις γραμμές σχολίων (μέγιστος αριθμός 6 γραμμές) που επιθυμείτε να προγραμματίσετε.</p>	<p>ΝΑΙ</p> <p>Στην οθόνη εμφανίζεται: ΣΧΟΛΙΑ - 1:</p> <p>όπου καταχωρείτε το επιθυμητό διαφημιστικό μήνυμα με μέγιστο αριθμό 32 χαρακτήρων. Αφού ολοκληρωθεί η καταχώρηση πιέστε το πλήκτρο [ΜΕΤΡΗΤΑ] για αποδοχή.</p> <p>Στην οθόνη εμφανίζεται: ΤΥΠΟΣ ΕΚΤ. 1</p> <p>όπου καταχωρείτε τον επιθυμητό τύπο εκτύπωσης:</p> <ul style="list-style-type: none"> 1: κανονική εκτύπωση (έως 32 χαρακτήρες) 2: διπλή σε ύψος εκτύπωση (έως 32 χαρακτήρες) 3: διπλή σε πλάτος εκτύπωση (έως 16 χαρακτήρες) 4: διπλή σε ύψος και πλάτος εκτύπωση (έως 16 χαρακτήρες) 5: έντονη εκτύπωση (έως 32 χαρακτήρες) <p>Και στη συνέχεια πιέστε [ΜΕΤΡΗΤΑ] για αποδοχή.</p> <p>Στη συνέχεια στην οθόνη εμφανίζεται: ΣΤΟΙΧΙΣΗ < ΚΕΝΤΡΟ ></p> <p>όπου με τη βοήθεια των πλήκτρων [→] ή [←] επιλέγεται τον επιθυμητό τύπο στοίχισης (ΔΕΞΙΑ, ΑΡΙΣΤΕΡΑ, ΚΕΝΤΡΟ) και πιέζετε το πλήκτρο [ΜΕΤΡΗΤΑ] για αποδοχή.</p> <p>Στη συνέχεια στην οθόνη εμφανίζεται: ΣΤΑΘΕΡΗ ΕΚΤΥΠΩΣΗ? [ΝΑΙ] ΟΧΙ</p> <p>όπου με τη βοήθεια των πλήκτρων [→] ή [←] επιλέγεται:</p> <table border="1" style="width: 100%; border-collapse: collapse;"> <tr> <td style="width: 50%; text-align: center;"> <p>ΝΑΙ</p> <p>Για εκτύπωση «σταθερών» σχολίων (π.χ. ΚΑΛΕΣ ΓΙΟΡΤΕΣ»)</p> </td> <td style="width: 50%; text-align: center;"> <p>ΟΧΙ</p> <p>Για εκτύπωση σχολίων με τη χρήση κάποιου ήδη προγραμματισμένου πλήκτρου με το οποίο στην αρχή έκδοσης κάποιου παραστατικού να εισάγετε το επιθυμητό κατά περίπτωση σχόλιο (π.χ. ΕΞΑΡΓΥΡΩΣΗ ΠΟΝΤΩΝ»).</p> </td> </tr> </table>	<p>ΝΑΙ</p> <p>Για εκτύπωση «σταθερών» σχολίων (π.χ. ΚΑΛΕΣ ΓΙΟΡΤΕΣ»)</p>	<p>ΟΧΙ</p> <p>Για εκτύπωση σχολίων με τη χρήση κάποιου ήδη προγραμματισμένου πλήκτρου με το οποίο στην αρχή έκδοσης κάποιου παραστατικού να εισάγετε το επιθυμητό κατά περίπτωση σχόλιο (π.χ. ΕΞΑΡΓΥΡΩΣΗ ΠΟΝΤΩΝ»).</p>	<p>ΟΧΙ</p> <p>Επιστρέφεται στην αρχική οθόνη:</p> <p>>ΣΧΟΛΙΑ ΕΝΑΡΞΗΣ</p>
<p>ΝΑΙ</p> <p>Στην οθόνη εμφανίζεται: ΣΧΟΛΙΑ - 1:</p> <p>όπου καταχωρείτε το επιθυμητό διαφημιστικό μήνυμα με μέγιστο αριθμό 32 χαρακτήρων. Αφού ολοκληρωθεί η καταχώρηση πιέστε το πλήκτρο [ΜΕΤΡΗΤΑ] για αποδοχή.</p> <p>Στην οθόνη εμφανίζεται: ΤΥΠΟΣ ΕΚΤ. 1</p> <p>όπου καταχωρείτε τον επιθυμητό τύπο εκτύπωσης:</p> <ul style="list-style-type: none"> 1: κανονική εκτύπωση (έως 32 χαρακτήρες) 2: διπλή σε ύψος εκτύπωση (έως 32 χαρακτήρες) 3: διπλή σε πλάτος εκτύπωση (έως 16 χαρακτήρες) 4: διπλή σε ύψος και πλάτος εκτύπωση (έως 16 χαρακτήρες) 5: έντονη εκτύπωση (έως 32 χαρακτήρες) <p>Και στη συνέχεια πιέστε [ΜΕΤΡΗΤΑ] για αποδοχή.</p> <p>Στη συνέχεια στην οθόνη εμφανίζεται: ΣΤΟΙΧΙΣΗ < ΚΕΝΤΡΟ ></p> <p>όπου με τη βοήθεια των πλήκτρων [→] ή [←] επιλέγεται τον επιθυμητό τύπο στοίχισης (ΔΕΞΙΑ, ΑΡΙΣΤΕΡΑ, ΚΕΝΤΡΟ) και πιέζετε το πλήκτρο [ΜΕΤΡΗΤΑ] για αποδοχή.</p> <p>Στη συνέχεια στην οθόνη εμφανίζεται: ΣΤΑΘΕΡΗ ΕΚΤΥΠΩΣΗ? [ΝΑΙ] ΟΧΙ</p> <p>όπου με τη βοήθεια των πλήκτρων [→] ή [←] επιλέγεται:</p> <table border="1" style="width: 100%; border-collapse: collapse;"> <tr> <td style="width: 50%; text-align: center;"> <p>ΝΑΙ</p> <p>Για εκτύπωση «σταθερών» σχολίων (π.χ. ΚΑΛΕΣ ΓΙΟΡΤΕΣ»)</p> </td> <td style="width: 50%; text-align: center;"> <p>ΟΧΙ</p> <p>Για εκτύπωση σχολίων με τη χρήση κάποιου ήδη προγραμματισμένου πλήκτρου με το οποίο στην αρχή έκδοσης κάποιου παραστατικού να εισάγετε το επιθυμητό κατά περίπτωση σχόλιο (π.χ. ΕΞΑΡΓΥΡΩΣΗ ΠΟΝΤΩΝ»).</p> </td> </tr> </table>	<p>ΝΑΙ</p> <p>Για εκτύπωση «σταθερών» σχολίων (π.χ. ΚΑΛΕΣ ΓΙΟΡΤΕΣ»)</p>	<p>ΟΧΙ</p> <p>Για εκτύπωση σχολίων με τη χρήση κάποιου ήδη προγραμματισμένου πλήκτρου με το οποίο στην αρχή έκδοσης κάποιου παραστατικού να εισάγετε το επιθυμητό κατά περίπτωση σχόλιο (π.χ. ΕΞΑΡΓΥΡΩΣΗ ΠΟΝΤΩΝ»).</p>	<p>ΟΧΙ</p> <p>Επιστρέφεται στην αρχική οθόνη:</p> <p>>ΣΧΟΛΙΑ ΕΝΑΡΞΗΣ</p>		
<p>ΝΑΙ</p> <p>Για εκτύπωση «σταθερών» σχολίων (π.χ. ΚΑΛΕΣ ΓΙΟΡΤΕΣ»)</p>	<p>ΟΧΙ</p> <p>Για εκτύπωση σχολίων με τη χρήση κάποιου ήδη προγραμματισμένου πλήκτρου με το οποίο στην αρχή έκδοσης κάποιου παραστατικού να εισάγετε το επιθυμητό κατά περίπτωση σχόλιο (π.χ. ΕΞΑΡΓΥΡΩΣΗ ΠΟΝΤΩΝ»).</p>				
4	<p>Τέλος πιέστε το πλήκτρο [ΑΚΥΡΩΣΗ] όσες φορές χρειάζεται για να βρεθείτε στο κεντρικό μενού του ΠΡΟΓΡΑΜΜΑΤΙΣΜΟΥ.</p>				



γ) ΔΙΑΔΙΚΑΣΙΑ ΠΡΟΓΡΑΜΜΑΤΙΣΜΟΥ ΣΧΟΛΙΩΝ ΚΛΕΙΣΙΜΑΤΟΣ					
1	Επιλέγετε από το μενού του ΠΡΟΓΡΑΜΜΑΤΙΣΜΟΥ : >ΜΗΝΥΜΑΤΩΝ Πιέστε το πλήκτρο [ΜΕΤΡΗΤΑ] για αποδοχή.				
2	Στη οθόνη εμφανίζεται: >ΔΙΑΦΗΜΙΣ.ΜΗΝΥΜΑ Με τα πλήκτρα [→] ή [←] επιλέγετε: >ΣΧΟΛΙΑ ΚΛΕΙΣΙΜ. Πιέστε το πλήκτρο [ΜΕΤΡΗΤΑ] για αποδοχή.				
3	<p>Εμφανίζεται στην οθόνη: ΑΥΤ.ΕΚΤ.ΣΧΟΛ? [ΝΑΙ] ΟΧΙ</p> <p>Με τα πλήκτρα [→] ή [←] επιλέγετε:</p> <table border="1" style="width: 100%; border-collapse: collapse;"> <tr> <td style="text-align: center; width: 50%;">ΝΑΙ</td> <td style="text-align: center; width: 50%;">ΟΧΙ</td> </tr> </table> <p>Στην οθόνη εμφανίζεται: ΣΧΟΛΙΑ - 1: - όπου καταχωρείτε το επιθυμητό διαφημιστικό μήνυμα με μέγιστο αριθμό 32 χαρακτήρων. Αφού ολοκληρωθεί η καταχώρηση πιέστε το πλήκτρο [ΜΕΤΡΗΤΑ] για αποδοχή.</p> <p>Στην οθόνη εμφανίζεται: ΤΥΠΟΣ ΕΚΤ. 1 όπου καταχωρείτε τον επιθυμητό τύπο εκτύπωσης: 1: κανονική εκτύπωση (έως 32 χαρακτήρες) 2: διπλή σε ύψος εκτύπωση (έως 32 χαρακτήρες) 3: διπλή σε πλάτος εκτύπωση (έως 16 χαρακτήρες) 4: διπλή σε ύψος και πλάτος εκτύπωση (έως 16 χαρακτήρες) 5: έντονη εκτύπωση (έως 32 χαρακτήρες)</p> <p>Και στη συνέχεια πιέστε [ΜΕΤΡΗΤΑ] για αποδοχή.</p> <p>Στη συνέχεια στην οθόνη εμφανίζεται: ΣΤΟΙΧΙΣΗ < ΚΕΝΤΡΟ > όπου με τη βοήθεια των πλήκτρων [→] ή [←] επιλέγετε τον επιθυμητό τύπο στοίχισης (ΔΕΞΙΑ, ΑΡΙΣΤΕΡΑ, ΚΕΝΤΡΟ) και πιέζετε το πλήκτρο [ΜΕΤΡΗΤΑ] για αποδοχή.</p> <p>Στη συνέχεια στην οθόνη εμφανίζεται: ΣΤΑΘΕΡΗ ΕΚΤΥΠΩΣΗ ? [ΝΑΙ] ΟΧΙ όπου με τη βοήθεια των πλήκτρων [→] ή [←] επιλέγετε:</p> <table border="1" style="width: 100%; border-collapse: collapse;"> <tr> <td style="text-align: center; width: 50%;">ΝΑΙ</td> <td style="text-align: center; width: 50%;">ΟΧΙ</td> </tr> </table> <p>Για εκτύπωση «σταθερών» σχολίων (π.χ. ΚΑΛΕΣ ΠΟΡΤΕΣ)</p> <p>Για εκτύπωση σχολίων με τη χρήση κάποιου ήδη προγραμματισμένου πλήκτρου με το οποίο στο τέλος έκδοσης κάποιου παραστατικού να εισάγετε το επιθυμητό κατά περίπτωση σχόλιο (π.χ. ΕΞΑΡΓΥΡΩΣΗ ΠΟΝΤΩΝ).</p> <p>Πιέζετε το πλήκτρο [ΜΕΤΡΗΤΑ] για αποδοχή και επαναλάβετε τα προηγούμενα βήματα για όλες τις γραμμές σχολίων (μέγιστος αριθμός 3 γραμμές) που επιθυμείτε να προγραμματίσετε.</p>	ΝΑΙ	ΟΧΙ	ΝΑΙ	ΟΧΙ
ΝΑΙ	ΟΧΙ				
ΝΑΙ	ΟΧΙ				
4	Τέλος πιέστε το πλήκτρο [ΑΚΥΡΩΣΗ] όσες φορές χρειάζεται για να βρεθείτε στο κεντρικό μενού του ΠΡΟΓΡΑΜΜΑΤΙΣΜΟΥ .				

5.3.21. ΠΡΟΓΡΑΜΜΑΤΙΣΜΟΣ ΠΛΗΚΤΡΩΝ

Υπάρχει δυνατότητα προγραμματισμού των λειτουργιών του πληκτρολογίου.

<p>1</p>	<p>Επιλέγετε από το μενού του ΠΡΟΓΡΑΜΜΑΤΙΣΜΟΥ: >ΠΛΗΚΤΡΩΝ</p> <p>Και στην οθόνη εμφανίζεται: ΤΥΠΟΣ < MAIN KEYB ></p> <p>Επιλέγετε το είδος του ΠΛΗΚΤΡΟΛΟΓΙΟΥ (MAIN KEYBOARD ή USB KEYBOARD) και πιέστε το πλήκτρο [ΜΕΤΡΗΤΑ] για αποδοχή.</p> <p>MAIN KEYBOARD είναι το πληκτρολόγιο της ταμειακής και USB KEYBOARD είναι το εξωτερικό πληκτρολόγιο που έχετε συνδέσει στην «HOST USB» θύρα και έχετε επιλέξει από το μενού ΠΡΟΓΡΑΜΜΑΤΙΣΜΟΣ ΠΕΡΙΦΕΡΕΙΑΚΩΝ – HID TYPE – KEYBOARD.</p>
<p>2</p>	<p>Στην οθόνη εμφανίζεται: ΕΠΙΠΕΔΟ ΠΛΗΚ: 1 όπου με τη βοήθεια των πλήκτρων [→] ή [←] επιλέγετε το επιθυμητό επίπεδο (1^ο ή 2^ο) του πλήκτρου που πρόκειται να επαναπρογραμματίσετε και πιέζετε το πλήκτρο [ΜΕΤΡΗΤΑ] για αποδοχή.</p>
<p>3</p>	<p>Στη συνέχεια στην οθόνη εμφανίζεται: ΠΑΤΗΣΤΕ ΠΛΗΚΤΡΟ 1 όπου πιέζετε το πλήκτρο που θα προγραμματίσετε και εμφανίζεται στην οθόνη: ΝΕΟΣ ΚΩΔ.: XXX όπου πληκτρολογείτε τον κωδικό της νέας λειτουργίας του πλήκτρου και πιέζετε το πλήκτρο [ΜΕΤΡΗΤΑ] για αποδοχή.</p> <p>(Οι κωδικοί των πλήκτρων επισυνάπτονται στο τέλος του εγχειριδίου.)</p>
<p>4</p>	<p>Τέλος πιέστε το πλήκτρο [ΑΚΥΡΩΣΗ] όσες φορές χρειάζεται για να βρεθείτε στο κεντρικό μενού του ΠΡΟΓΡΑΜΜΑΤΙΣΜΟΥ.</p>

5.3.22. ΠΡΟΓΡΑΜΜΑΤΙΣΜΟΣ ΓΙΑ ΑΠΟΣΤΟΛΗ ΓΓΠΣ

1	<p>Επιλέγεται από το μενού του ΠΡΟΓΡΑΜΜΑΤΙΣΜΟΥ: </p> <p>Πιέστε το πλήκτρο [ΜΕΤΡΗΤΑ] για αποδοχή.</p>
2	<p>Στην οθόνη εμφανίζεται: </p> <p>όπου εισάγετε τον κωδικό και επιλέγετε ΝΑΙ στην ενεργοποίηση ΑΠΟΣΤΟΛΗΣ στη ΓΓΠΣ για να αποστέλλονται τα δεδομένα στην ΓΓΠΣ.</p> <p>Στη συνέχεια πιέστε το πλήκτρο [ΜΕΤΡΗΤΑ] για αποδοχή.</p>
3	<p>Στη συνέχεια πιέστε τα πλήκτρα [→] ή [←] και επιλέξτε τις παραμέτρους που επιθυμείτε να καταχωρήσετε ή να διορθώσετε.</p> <p>1.SERVER Είναι ήδη ΚΑΤΑΧΩΡΗΜΕΝΟΣ ο SERVER της ΓΓΠΣ.</p> <p>2.PORT Είναι ήδη ΚΑΤΑΧΩΡΗΜΕΝΗ η PORT επικοινωνίας της ΓΓΠΣ.</p> <p>3.ΚΛΕΙΔΑΡΙΘΜΟΣ Πιέζετε [ΜΕΤΡΗΤΑ] και θα κατέβει αυτόματα ο κλειδάριθμος από την ΓΓΠΣ στην ταμειακή μηχανή ο οποίος και θα καταχωρηθεί.</p> <p>4.ΕΚΤΥΠΩΣΗ ΑΠΟΤΕΛ Είναι ήδη ενεργοποιημένο στο ΝΑΙ.</p> <p>5.QR CODE SERVER Είναι ήδη ΚΑΤΑΧΩΡΗΜΕΝΟΣ ο SERVER της ΓΓΠΣ για την αποστολή των αποδείξεων.</p> <p>6.ΑΠΟΣΤΟΛΗ ΤΕΛ. Ζ Επιλέγοντας ΑΠΟΣΤΟΛΗ ΤΕΛ. Ζ θα πρέπει να ορίσετε το εύρος από ποιο «Ζ» μέχρι ποιο «Ζ» θέλετε να αποσταλεί στην ΓΓΠΣ.</p> <p>7.ΕΚΤΥΠΩΣΗ ΡΥΘΜ. Γίνεται δοκιμαστική επικοινωνία με την ΓΓΠΣ και εκτυπώνονται αυτόματα όλες οι παραπάνω προγραμματισμένες ρυθμίσεις.</p>
4	<p>Αφού γίνουν όλες οι καταχωρήσεις-αλλαγές πιέστε το πλήκτρο [ΑΚΥΡΩΣΗ] όσες φορές χρειάζεται για να βρεθείτε στο κεντρικό μενού του ΠΡΟΓΡΑΜΜΑΤΙΣΜΟΥ.</p>

5.3.23. ΠΡΟΓΡΑΜΜΑΤΙΣΜΟΣ ΜΠΑΤΑΡΙΑΣ

1	<p>Επιλέγετε από το μενού του ΠΡΟΓΡΑΜΜΑΤΙΣΜΟΥ: >ΜΠΑΤΑΡΙΑΣ</p> <p>Πιέστε το πλήκτρο [ΜΕΤΡΗΤΑ] για αποδοχή.</p>												
2	<p>Στη συνέχεια πιέστε τα πλήκτρα [→] ή [←] και επιλέξτε τις παραμέτρους που επιθυμείτε να καταχωρήσετε ή να διορθώσετε.</p> <table border="1" data-bbox="304 405 1437 750"> <tr> <th colspan="2" data-bbox="304 405 1437 439">1.CALIBRATION ΜΠΑΤΑΡΙΑΣ</th> </tr> <tr> <th data-bbox="304 439 703 472">Οθόνη</th> <th data-bbox="703 439 1437 472">Ενέργειες</th> </tr> <tr> <td data-bbox="304 472 703 568"> <div style="border: 1px solid black; padding: 5px; display: inline-block;">ΜΗ ΣΥΝΔΕΔΕΜΕΝΗ ΜΠΑΤΑΡΙΑ</div> </td> <td data-bbox="703 472 1437 568">Δεν υπάρχει στην παρούσα στιγμή συνδεδεμένη μπαταρία.</td> </tr> <tr> <th colspan="2" data-bbox="304 568 1437 602">2.WARNING VOLTAGE</th> </tr> <tr> <th data-bbox="304 602 703 636">Οθόνη</th> <th data-bbox="703 602 1437 636">Ενέργειες</th> </tr> <tr> <td data-bbox="304 636 703 750"> <div style="border: 1px solid black; padding: 5px; display: inline-block;">IN VOLT 7.40</div> </td> <td data-bbox="703 636 1437 750">Εάν υπήρχε μπαταρία θα καθορίζατε το όριο της τάσης της μπαταρίας κάτω του οποίου η συσκευή θα ενημερώνει τον χρήστη για φόρτιση μπαταρίας.</td> </tr> </table>	1.CALIBRATION ΜΠΑΤΑΡΙΑΣ		Οθόνη	Ενέργειες	<div style="border: 1px solid black; padding: 5px; display: inline-block;">ΜΗ ΣΥΝΔΕΔΕΜΕΝΗ ΜΠΑΤΑΡΙΑ</div>	Δεν υπάρχει στην παρούσα στιγμή συνδεδεμένη μπαταρία.	2.WARNING VOLTAGE		Οθόνη	Ενέργειες	<div style="border: 1px solid black; padding: 5px; display: inline-block;">IN VOLT 7.40</div>	Εάν υπήρχε μπαταρία θα καθορίζατε το όριο της τάσης της μπαταρίας κάτω του οποίου η συσκευή θα ενημερώνει τον χρήστη για φόρτιση μπαταρίας.
1.CALIBRATION ΜΠΑΤΑΡΙΑΣ													
Οθόνη	Ενέργειες												
<div style="border: 1px solid black; padding: 5px; display: inline-block;">ΜΗ ΣΥΝΔΕΔΕΜΕΝΗ ΜΠΑΤΑΡΙΑ</div>	Δεν υπάρχει στην παρούσα στιγμή συνδεδεμένη μπαταρία.												
2.WARNING VOLTAGE													
Οθόνη	Ενέργειες												
<div style="border: 1px solid black; padding: 5px; display: inline-block;">IN VOLT 7.40</div>	Εάν υπήρχε μπαταρία θα καθορίζατε το όριο της τάσης της μπαταρίας κάτω του οποίου η συσκευή θα ενημερώνει τον χρήστη για φόρτιση μπαταρίας.												
3	<p>Αφού γίνουν όλες οι καταχωρήσεις-αλλαγές πιέστε το πλήκτρο [ΑΚΥΡΩΣΗ] όσες φορές χρειάζεται για να βρεθείτε στο κεντρικό μενού του ΠΡΟΓΡΑΜΜΑΤΙΣΜΟΥ.</p>												

6.PROTOCOL VAR	
Οθόνη	Ενέργειες
<div style="border: 1px solid black; padding: 5px; width: fit-content;"> PROTOCOL: <VAR-01> </div>	<p>Ορίζετε αν η Ταμειακή και το ΕFTPOS θα τυπώνουν το κάθε ένα τη δική του απόδειξη ή αν η Ταμειακή θα τυπώνει και τις δύο αποδείξεις.</p> <p>Επιλέγοντας: PROT. <VAR-01> οι αποδείξεις τυπώνονται χωριστά PROT. <VAR-02> τυπώνονται και οι δύο από την Ταμειακή Μηχανή.</p>
7.ΕΙΚΟΝΙΔΙΟ	
Οθόνη	Ενέργειες
<div style="border: 1px solid black; padding: 5px; width: fit-content;"> ΕΙΚΟΝΙΔΙΟ < MAIN BMP > </div>	<p>Ορίζετε το επιθυμητό εικονίδιο (1-6) από αυτά που έχετε προγραμματίσει και αφορά τον εκκαθαριστή των συναλλαγών μέσω του συγκεκριμένου Τερματικού που προγραμματίσατε, όπως το λογότυπο της Εθνικής ή της Πειραιώς κ.λπ. Το εικονίδιο θα τυπώνεται μόνο όταν στην προηγούμενη παράμετρο PROTOCOL VAR έχετε κάνει την επιλογή VAR-02.</p>
8.RETURN/CANCEL	
Οθόνη	Ενέργειες
<div style="border: 1px solid black; padding: 5px; width: fit-content;"> RET / CAN < LOCK > </div>	<p>Επιλέγοντας LOCK δεν επιτρέπεται στο Τραπεζικό Τερματικό να ελευθερώσει το πληκτρολόγιό του για συναλλαγές πιστωτικές (Credit), δηλαδή επιστροφή μερικού ή όλου του ποσού χρέωσης, ενώ επιλέγοντας UNLOCK το επιτρέπεται.</p>
9.ΑΝΤΙΣΤ.ΠΛΗΡΩΜΩΝ	
<p>Ο προγραμματισμός αυτής της παραμέτρου έχει νόημα αν υπάρχουν περισσότερα του ενός Τραπεζικά Τερματικά και εφόσον έχετε προγραμματίσει στον ΠΡΟΓΡΑΜΜΑΤΙΣΜΟ ΠΛΗΡΩΜΩΝ πληρωμές με συγκεκριμένες κάρτες (Εθνική Master Card, Eurobank VISA κ.λπ.).</p> <p>Μέσω της παραμέτρου αυτής ορίζετε ποιες από τις προγραμματισμένες κάρτες θέλετε να εκκαθαρίζονται μέσω του συγκεκριμένου αυτού Τερματικού.</p> <p>Οπότε αν έχει εφαρμογή η συγκεκριμένη λειτουργία στην ΑΝΤΙΣΤΟΙΧΙΣΗ ΠΛΗΡΩΜΩΝ εμφανίζονται μία - μία οι πληρωμές που είχατε προγραμματίσει.</p> <p>Εκεί επιλέγοντας σε κάθε μια από αυτές της πληρωμές ΝΑΙ ή ΟΧΙ και ορίζετε αυτές που θα εκκαθαρίζονται μέσω του συγκεκριμένου ΕFTPOS που προγραμματίζετε.</p>	
10.ΕΝΕΡ.ΣΥΝΑΛΛΑΓΕΣ	
<p>Ο προγραμματισμός αυτής της παραμέτρου αφορά τις συναλλαγές που επιθυμείτε να επιτρέπονται μέσω POS και οι οποίες είναι οι ακόλουθες:</p> <ul style="list-style-type: none"> • ΑΓΟΡΑ • ΑΓΟΡΑ ΣΕ ΔΟΣΕΙΣ • ΚΑΤ ΠΡΟΕΓΚΡΙΣΗΣ • MAIL ORDER • ΑΚΥΡΩΣΗ • ΕΠΙΣΤΡΟΦΗ 	
11.ΕΛΕΓΧΟΣ ΕΠΙΚΟΙΝΩΝΙΑΣ	
<p>Αν έχετε κάνει όλα τα βήματα σωστά, εμφανίζονται τα ακόλουθα μηνύματα: ΕΠΙΚ. ΜΕ ΕFTPOS-1 ΕΠΙΤΥΧΗΣ ΕΠΙΚΟΙΝΩΝΙΑ ΕFTPOS-1 ΑΠΟΣΤΟΛΗ ΣΤΗ ΓΓΠΣ ΕΠΙΤΥΧΗΣ ΕΠΙΚΟΙΝΩΝΙΑ ΕΠΙΤΥΧΗΣ ΛΗΨΗ ΜΚ Διενεργείται επικοινωνία με την ΓΓΠΣ και εφόσον έχουν γίνει όλες οι διαδικασίες σωστά εκτυπώνεται</p>	

το μήνυμα:

ΕΠΙΚΟΙΝΩΝΙΑ ΜΕ ΤΗ ΓΤΠΣ
ΕΠΙΤΥΧΗΣ ΛΗΨΗ ΕΦΤΡΟΣ MACKEY
Και στο τέλος της απόδειξης έχει συμπληρωμένο το ένα MACKEY
MAC-MK KCV: 123456
MAC-SK KCV: _____

Σε αυτό το σημείο θα πρέπει να πάτε στο EFT POS, στο αντίστοιχο μενού, και να κάνετε λήψη του MACKEY, αφού κάνετε τη λήψη πάτε πάλι στην ταμειακή και κάνετε τον ίδιο έλεγχο όπως παραπάνω.

Εμφανίζονται τα ακόλουθα μηνύματα:

ΕΠΙΚ. ΜΕ ΕΦΤΡΟΣ-1

ΕΠΙΤΥΧΗΣ ΕΠΙΚΟΙΝΩΝΙΑ ΕΦΤΡΟΣ-1

και εκτυπώνεται μια νέα απόδειξη όπου στο τέλος της είναι εκτυπωμένα και τα 2 MACKEYS:

MAC-MK KCV: 123456

MAC-SK KCV: 123456







12.ΔΙΑΓΡΑΦΗ

Οθόνη	Ενέργειες		
<table border="1"><tr><td>ΔΙΑΓΡΑΦΗ? [ΝΑΙ]</td><td>ΟΧΙ</td></tr></table>	ΔΙΑΓΡΑΦΗ? [ΝΑΙ]	ΟΧΙ	Επιλέγετε την διαγραφή ή όχι της συσκευής (ΕΦΤΡΟΣ).
ΔΙΑΓΡΑΦΗ? [ΝΑΙ]	ΟΧΙ		

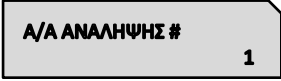
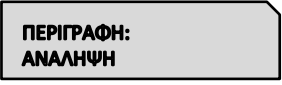
4

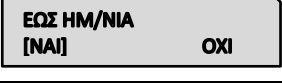
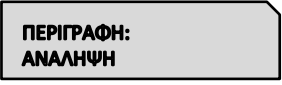
Αφού γίνουν όλες οι καταχωρήσεις-αλλαγές πιέστε το πλήκτρο **[ΑΚΥΡΩΣΗ]** όσες φορές χρειάζεται για να βρεθείτε στο κεντρικό μενού του **ΠΡΟΓΡΑΜΜΑΤΙΣΜΟΥ**.

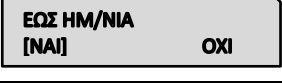
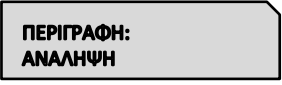
5.3.25. ΠΡΟΓΡΑΜΜΑΤΙΣΜΟΣ ΑΝΑΛΗΨΩΝ

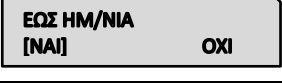
<p>1</p>	<p>Επιλέγετε από το μενού του ΠΡΟΓΡΑΜΜΑΤΙΣΜΟΥ: </p> <p>Πιέστε το πλήκτρο [ΜΕΤΡΗΤΑ] για αποδοχή.</p>															
<p>2</p>	<p>Στη συνέχεια στην οθόνη εμφανίζεται: </p> <p>Καταχωρείστε τον κωδικό της «ανάληψης» που θέλετε να προγραμματίσετε (1-20) και πιέστε το πλήκτρο [ΜΕΤΡΗΤΑ] για αποδοχή. Οι πρώτες 2 καταχωρημένες «ΑΝΑΛΗΨΕΙΣ» (ΔΕΗ, ΕΥΔΑΠ-ΥΔΡΕΥΣΗΣ) δεν δέχονται αλλαγές στις παραμέτρους.</p>															
<p>3</p>	<p>Στη συνέχεια στην οθόνη εμφανίζονται οι παρακάτω παράμετροι προς καταχώρηση ή διόρθωση.</p> <table border="1" data-bbox="304 651 1444 1207"> <thead> <tr> <th colspan="2" data-bbox="304 651 1444 680">1.ΠΕΡΙΓΡΑΦΗ ΑΝΑΛΗΨΗΣ</th> </tr> <tr> <th data-bbox="304 680 703 719">Οθόνη</th> <th data-bbox="703 680 1444 719">Ενέργειες</th> </tr> </thead> <tbody> <tr> <td data-bbox="304 719 703 815">  </td> <td data-bbox="703 719 1444 815"> <p>Πληκτρολογήστε την περιγραφή έως 15 χαρακτήρες και πιέστε το πλήκτρο [ΜΕΤΡΗΤΑ] για αποδοχή.</p> </td> </tr> <tr> <th colspan="2" data-bbox="304 815 1444 844">2.ΕΝΕΡΓΑ ΠΕΔΙΑ</th> </tr> <tr> <th data-bbox="304 844 703 882">Οθόνη</th> <th data-bbox="703 844 1444 882">Ενέργειες</th> </tr> <tr> <td data-bbox="304 882 703 978">  </td> <td data-bbox="703 882 1444 978"> <p>Επιλέξτε αν θα πρέπει να καταχωρείται και η αξία της ΑΝΑΛΗΨΗΣ που δεν υπόκεινται σε ΦΠΑ. Τέλος πιέστε το πλήκτρο [ΜΕΤΡΗΤΑ] για αποδοχή.</p> </td> </tr> <tr> <td data-bbox="304 978 703 1075">  </td> <td data-bbox="703 978 1444 1207" rowspan="2"> <p>Στη συνέχεια επιλέγετε αν θα απαιτείται και η καταχώρηση του ημερολογιακού εύρους της ΑΝΑΛΗΨΗΣ και πιέστε το πλήκτρο [ΜΕΤΡΗΤΑ] για αποδοχή.</p> </td> </tr> <tr> <td data-bbox="304 1075 703 1207">  </td> </tr> </tbody> </table>	1.ΠΕΡΙΓΡΑΦΗ ΑΝΑΛΗΨΗΣ		Οθόνη	Ενέργειες		<p>Πληκτρολογήστε την περιγραφή έως 15 χαρακτήρες και πιέστε το πλήκτρο [ΜΕΤΡΗΤΑ] για αποδοχή.</p>	2.ΕΝΕΡΓΑ ΠΕΔΙΑ		Οθόνη	Ενέργειες		<p>Επιλέξτε αν θα πρέπει να καταχωρείται και η αξία της ΑΝΑΛΗΨΗΣ που δεν υπόκεινται σε ΦΠΑ. Τέλος πιέστε το πλήκτρο [ΜΕΤΡΗΤΑ] για αποδοχή.</p>		<p>Στη συνέχεια επιλέγετε αν θα απαιτείται και η καταχώρηση του ημερολογιακού εύρους της ΑΝΑΛΗΨΗΣ και πιέστε το πλήκτρο [ΜΕΤΡΗΤΑ] για αποδοχή.</p>	
1.ΠΕΡΙΓΡΑΦΗ ΑΝΑΛΗΨΗΣ																
Οθόνη	Ενέργειες															
	<p>Πληκτρολογήστε την περιγραφή έως 15 χαρακτήρες και πιέστε το πλήκτρο [ΜΕΤΡΗΤΑ] για αποδοχή.</p>															
2.ΕΝΕΡΓΑ ΠΕΔΙΑ																
Οθόνη	Ενέργειες															
	<p>Επιλέξτε αν θα πρέπει να καταχωρείται και η αξία της ΑΝΑΛΗΨΗΣ που δεν υπόκεινται σε ΦΠΑ. Τέλος πιέστε το πλήκτρο [ΜΕΤΡΗΤΑ] για αποδοχή.</p>															
	<p>Στη συνέχεια επιλέγετε αν θα απαιτείται και η καταχώρηση του ημερολογιακού εύρους της ΑΝΑΛΗΨΗΣ και πιέστε το πλήκτρο [ΜΕΤΡΗΤΑ] για αποδοχή.</p>															
																
<p>4</p>	<p>Αφού γίνουν όλες οι καταχωρήσεις-αλλαγές πιέστε το πλήκτρο [ΑΚΥΡΩΣΗ] όσες φορές χρειάζεται για να βρεθείτε στο κεντρικό μενού του ΠΡΟΓΡΑΜΜΑΤΙΣΜΟΥ.</p>															

5.3.26. ΠΡΟΓΡΑΜΜΑΤΙΣΜΟΣ ΤΡΑΠΕΖΙΩΝ

ANENERGO

5.3.27. ΠΡΟΓΡΑΜΜΑΤΙΣΜΟΣ LINK4ALL

1	<p>Επιλέγετε από το μενού του ΠΡΟΓΡΑΜΜΑΤΙΣΜΟΥ: >LINK4ALL Πιέστε το πλήκτρο [ΜΕΤΡΗΤΑ] για αποδοχή.</p>												
2	<p>Στη συνέχεια πιέστε τα πλήκτρα [➔] ή [➜] και επιλέξτε την ενεργοποίηση ή όχι της Υπηρεσίας. Στην περίπτωση που επιλέξετε την ενεργοποίηση πιέστε τα πλήκτρα [➔] ή [➜] και επιλέξτε τις παραμέτρους που επιθυμείτε να καταχωρήσετε ή να διορθώσετε.</p> <p>1.ΕΛΕΓΧΟΣ ΕΠΙΚΟΙΝΩΝΙΑΣ</p> <p>Πραγματοποιείται έλεγχος επικοινωνίας συσκευής με υπηρεσία LINK4ALL</p> <p>2.ΛΕΙΤΟΥΡΓΙΕΣ</p> <table border="1" style="width: 100%; border-collapse: collapse;"> <thead> <tr> <th style="width: 40%;">Οθόνη</th> <th>Ενέργειες</th> </tr> </thead> <tbody> <tr> <td style="text-align: center;"> <div style="border: 1px solid black; padding: 5px; margin-bottom: 5px;"> A/A WEB SERV # 1 </div> </td> <td>Καταχωρείστε τον α/α της υπηρεσίας (1-10) που επιθυμείτε και πιέστε το πλήκτρο [ΜΕΤΡΗΤΑ] για αποδοχή.</td> </tr> <tr> <td style="text-align: center;"> <div style="border: 1px solid black; padding: 5px; margin-bottom: 5px;"> ΚΩΔΙΚΟΣ 4 </div> </td> <td>Στη συνέχεια καταχωρείτε τον κωδικό της υπηρεσίας (όλες οι υπηρεσίες είναι κωδικοποιημένες από την υπηρεσία LINK4ALL) και πιέστε το πλήκτρο [ΜΕΤΡΗΤΑ] για αποδοχή.</td> </tr> <tr> <td style="text-align: center;"> <div style="border: 1px solid black; padding: 5px; margin-bottom: 5px;"> ΠΕΡΙΓΡΑΦΗ: _ </div> </td> <td>Καταχωρείστε την περιγραφή που επιθυμείτε (έως 6 χαρακτήρες) και πιέστε το πλήκτρο [ΜΕΤΡΗΤΑ] για αποδοχή.</td> </tr> <tr> <td style="text-align: center;"> <div style="border: 1px solid black; padding: 5px; margin-bottom: 5px;"> ΣΧΟΛ.ΠΑΡΑΓ. ΧΑΡΤΟΤ </div> </td> <td>Τέλος καταχωρείστε τυχόν σχόλια που επιθυμείτε (έως 100 χαρακτήρες) και πιέστε το πλήκτρο [ΜΕΤΡΗΤΑ] για αποδοχή.</td> </tr> <tr> <td style="text-align: center;"> <div style="border: 1px solid black; padding: 5px; margin-bottom: 5px;"> ΑΜΕΣΗ ΑΠΟΣΤΟΛΗ? [ΝΑΙ] ΟΧΙ </div> </td> <td>Καταχωρείτε αν θα γίνει άμεση αποστολή του αιτήματος.</td> </tr> </tbody> </table> <p>3.SYNC ΚΑΤΗΓΟΡΙΩΝ</p> <p>α)Ενημέρωση του αρχείου ΚΑΤΗΓΟΡΙΩΝ στο LINK4ALL. β) Αποστολή αρχείου ΚΑΤΗΓΟΡΙΩΝ στο LINK4ALL.</p> <p>4.SYNC ΤΜΗΜΑΤΩΝ</p> <p>α)Ενημέρωση του αρχείου ΤΜΗΜΑΤΩΝ στο LINK4ALL. β) Αποστολή αρχείου ΤΜΗΜΑΤΩΝ στο LINK4ALL.</p> <p>5. SYNC ΕΙΔΩΝ</p> <p>α)Ενημέρωση του αρχείου ΕΙΔΩΝ στο LINK4ALL. β) Αποστολή αρχείου ΕΙΔΩΝ στο LINK4ALL.</p> <p>6. SYNC ΠΕΛΑΤΩΝ</p> <p>α)Ενημέρωση του αρχείου ΠΕΛΑΤΩΝ στο LINK4ALL. β) Αποστολή αρχείου ΠΕΛΑΤΩΝ στο LINK4ALL.</p> <p>7.ΑΝΑΚΤΗΣΗ Ζ</p> <p>Απαιτείται κωδικός από εξουσιοδοτημένο τεχνικό.</p> <p>8.ΑΝΑΚΤΗΣΗ ΑΠΟΔΕΙΞΕΩΝ</p> <p>Απαιτείται κωδικός από εξουσιοδοτημένο τεχνικό.</p> <p>9.ΕΠΑΝΑΛΗΨΗ ΑΝΑ ΑΠΟΔΕΙΞΗ</p> <p>Προσπάθεια αποστολής των εν αναμονή κινήσεων εφόσον δεν υπάρχει επικοινωνία.</p> <p>10.ΧΕΙΡΟΚΙΝΗΤΗ ΕΠΑΝΑΛΗΨΗ</p> <p>Θα απαιτείται, σε κάθε απόδειξη επιβεβαίωση του χρήστη για την αποστολή της κίνησης σε περίπτωση προβλήματος επικοινωνίας.</p> <p>11.ΕΚΤΥΠΩΣΗ ΡΥΘΜΙΣΕΩΝ</p> <p>Εκτύπωση ρυθμίσεων της υπηρεσίας LINK4ALL</p>	Οθόνη	Ενέργειες	<div style="border: 1px solid black; padding: 5px; margin-bottom: 5px;"> A/A WEB SERV # 1 </div>	Καταχωρείστε τον α/α της υπηρεσίας (1-10) που επιθυμείτε και πιέστε το πλήκτρο [ΜΕΤΡΗΤΑ] για αποδοχή.	<div style="border: 1px solid black; padding: 5px; margin-bottom: 5px;"> ΚΩΔΙΚΟΣ 4 </div>	Στη συνέχεια καταχωρείτε τον κωδικό της υπηρεσίας (όλες οι υπηρεσίες είναι κωδικοποιημένες από την υπηρεσία LINK4ALL) και πιέστε το πλήκτρο [ΜΕΤΡΗΤΑ] για αποδοχή.	<div style="border: 1px solid black; padding: 5px; margin-bottom: 5px;"> ΠΕΡΙΓΡΑΦΗ: _ </div>	Καταχωρείστε την περιγραφή που επιθυμείτε (έως 6 χαρακτήρες) και πιέστε το πλήκτρο [ΜΕΤΡΗΤΑ] για αποδοχή.	<div style="border: 1px solid black; padding: 5px; margin-bottom: 5px;"> ΣΧΟΛ.ΠΑΡΑΓ. ΧΑΡΤΟΤ </div>	Τέλος καταχωρείστε τυχόν σχόλια που επιθυμείτε (έως 100 χαρακτήρες) και πιέστε το πλήκτρο [ΜΕΤΡΗΤΑ] για αποδοχή.	<div style="border: 1px solid black; padding: 5px; margin-bottom: 5px;"> ΑΜΕΣΗ ΑΠΟΣΤΟΛΗ? [ΝΑΙ] ΟΧΙ </div>	Καταχωρείτε αν θα γίνει άμεση αποστολή του αιτήματος.
Οθόνη	Ενέργειες												
<div style="border: 1px solid black; padding: 5px; margin-bottom: 5px;"> A/A WEB SERV # 1 </div>	Καταχωρείστε τον α/α της υπηρεσίας (1-10) που επιθυμείτε και πιέστε το πλήκτρο [ΜΕΤΡΗΤΑ] για αποδοχή.												
<div style="border: 1px solid black; padding: 5px; margin-bottom: 5px;"> ΚΩΔΙΚΟΣ 4 </div>	Στη συνέχεια καταχωρείτε τον κωδικό της υπηρεσίας (όλες οι υπηρεσίες είναι κωδικοποιημένες από την υπηρεσία LINK4ALL) και πιέστε το πλήκτρο [ΜΕΤΡΗΤΑ] για αποδοχή.												
<div style="border: 1px solid black; padding: 5px; margin-bottom: 5px;"> ΠΕΡΙΓΡΑΦΗ: _ </div>	Καταχωρείστε την περιγραφή που επιθυμείτε (έως 6 χαρακτήρες) και πιέστε το πλήκτρο [ΜΕΤΡΗΤΑ] για αποδοχή.												
<div style="border: 1px solid black; padding: 5px; margin-bottom: 5px;"> ΣΧΟΛ.ΠΑΡΑΓ. ΧΑΡΤΟΤ </div>	Τέλος καταχωρείστε τυχόν σχόλια που επιθυμείτε (έως 100 χαρακτήρες) και πιέστε το πλήκτρο [ΜΕΤΡΗΤΑ] για αποδοχή.												
<div style="border: 1px solid black; padding: 5px; margin-bottom: 5px;"> ΑΜΕΣΗ ΑΠΟΣΤΟΛΗ? [ΝΑΙ] ΟΧΙ </div>	Καταχωρείτε αν θα γίνει άμεση αποστολή του αιτήματος.												

3

Αφού γίνουν όλες οι καταχωρήσεις-αλλαγές πιέστε το πλήκτρο **[ΑΚΥΡΩΣΗ]** όσες φορές χρειάζεται για να βρεθείτε στο κεντρικό μενού του **ΠΡΟΓΡΑΜΜΑΤΙΣΜΟΥ**.

5.3.28. ΕΚΤΥΠΩΣΗ ΠΑΡΑΜΕΤΡΩΝ

Εκτύπωση ρυθμίσεων επικοινωνίας:



- ΕFTPOS
- ΔΙΚΤΥΟΥ (ETHERNET ή WIFI)
- ΣΕΙΡΙΑΚΗΣ (USB, COM)



5.3.29. ΠΡΟΓΡΑΜΜΑΤΙΣΜΟΣ WIFI

Η λειτουργία του WI-FI στην παρούσα έκδοση firmware είναι ανενεργή. Θα ενεργοποιηθεί σε μελλοντική έκδοση.

5.4. ΜΗΔΕΝΙΣΜΟΙ –Z

Έκδοση δελτίου ημερήσιας κίνησης **Z** και αποθήκευση στην φορολογική μνήμη της μηχανής των συνόλων της ημερήσιας κίνησης. Μετά την έκδοση του **Z** αυτόματα εκτυπώνεται το “**ΔΕΛΤΙΟ ΥΠΟΓΡΑΦΗΣ ΗΜΕΡΗΣΙΩΝ ΔΕΔΟΜΕΝΩΝ**” (**ΠΑΗΨΣ**), το οποίο όμως θεωρείται αναπόσπαστο τμήμα του δελτίου **Z**.

A. Πιέστε το πλήκτρο  μία φορά και μετά το πλήκτρο  έως ότου δείτε στην πρώτη σειρά της οθόνης: 

Πιέστε το πλήκτρο  για αποδοχή και στη συνέχεια εμφανίζεται στην οθόνη: 

Όπου αν συμφωνείτε πιέστε πάλι το πλήκτρο  για αποδοχή και έκδοση του δελτίου ή

B. Πιέστε το πλήκτρο  και ακολουθείτε την διαδικασία όπως προαναφέρθηκε στο **(A)**.

Στο τέλος του δελτίου εκτυπώνεται:

**ΒΕΒΑΙΩΝΕΤΑΙ Η ΕΠΙΤΥΧΗΣ ΗΜΕΡΗΣΙΑ
ΗΛΕΚΤΡΟΝΙΚΗ ΜΕΤΑΦΟΡΑ ΔΕΛΤΙΩΝ ΜΕ ΕΥΘΥΝΗ ΤΟΥ
ΚΑΤΟΧΟΥ**

Όλα τα δελτία **Z** και τα δελτία υπογραφής που εκδίδει η μηχανή φυλάσσονται υποχρεωτικά από τον κάτοχο της μηχανής.

Στην περίπτωση πέντε συνεχόμενων ανεπιτυχών μεταφορών του ημερήσιου ηλεκτρονικού ημερολογίου, η μηχανή «κλειδώνει» και απαιτείται η παρέμβαση εξουσιοδοτημένου τεχνικού.

5.5. ΑΝΤΙΓΡΑΦΟ –Z

Αν κατά την διάρκεια έκδοσης του δελτίου Z δεν ολοκληρωθεί η εκτύπωση ολόκληρου του δελτίου για κάποιο λόγο (π.χ. χαρτοταινία τοποθετημένη ανάποδα, μπλοκάρισμα του χαρτιού στον εκτυπωτή, κ.λπ.), έχουμε την δυνατότητα με αυτή την επιλογή να επανεκδώσουμε αντίγραφο του δελτίου Z που προηγήθηκε.



Απαραίτητη προϋπόθεση είναι να μην έχουμε κάνει άλλη συναλλαγή μετά την έκδοση του ελλιπούς δελτίου Z, διαφορετικά δεν μπορούμε να επανεκδώσουμε αντίγραφο του δελτίου Z που προηγήθηκε.

5.6. ΜΗΔΕΝΙΣΜΟΙ ΣΤΑΤΙΣΤΙΚΩΝ



Απαιτείται να έχει προηγηθεί έκδοση δελτίου Z για το μηδενισμό **ΕΙΔΩΝ**.

Με την αποδοχή αυτής της λειτουργίας παρέχεται η δυνατότητα μηδενισμού ορισμένων στοιχείων, τα οποία δεν μηδενίζονται από το ημερήσιο δελτίο Z, και κάθε φορά αυξάνονται προοδευτικά.

Οι επιλογές είναι:

- | | | |
|---------------------------|---|--|
| 1) ΜΗΔΕΝΙΣΜΟΣ ΕΙΔΩΝ | ➔ | μηδενίζονται όλες οι κινήσεις ειδών. Υπάρχει δυνατότητα εκτύπωσης της κίνησης των ΕΙΔΩΝ αμέσως μετά την επιλογή του μηδενισμού. |
| 2) ΜΗΔΕΝΙΣΜΟΣ ΤΜΗΜΑΤΩΝ | ➔ | μηδενίζονται όλες οι κινήσεις τμημάτων. Υπάρχει δυνατότητα εκτύπωσης της κίνησης των ΤΜΗΜΑΤΩΝ αμέσως μετά την επιλογή του μηδενισμού. |
| 3) ΜΗΔΕΝΙΣΜΟΣ ΠΛΗΡΩΜΩΝ | ➔ | μηδενίζονται όλες οι κινήσεις πληρωμών. Υπάρχει δυνατότητα εκτύπωσης των κινήσεων του ΤΑΜΕΙΟΥ αμέσως μετά την επιλογή του μηδενισμού. |
| 4) ΜΗΔΕΝΙΣΜΟΣ ΧΕΙΡΙΣΤΩΝ | ➔ | μηδενίζονται όλες οι κινήσεις των χειριστών. Υπάρχει δυνατότητα εκτύπωσης των ΠΩΛΗΣΕΩΝ ανά χειριστή αμέσως μετά την επιλογή του μηδενισμού. |
| 5) ΜΗΔΕΝΙΣΜΟΣ ΣΤΑΤΙΣΤΙΚΩΝ | ➔ | μηδενίζονται αυτόματα τα στοιχεία των στατιστικών. Υπάρχει δυνατότητα εκτύπωσης των ΣΤΑΤΙΣΤΙΚΩΝ ανά κωδικό (κωδ.1- ανά ώρα σε 24ωρη βάση, κωδ.2-ανά ημέρα, κωδ.3-ανά μήνα και κωδ.4- ανά ώρα, ανά ημέρα και ανά μήνα) αμέσως μετά την επιλογή του μηδενισμού. |
| 6) ΜΗΔΕΝΙΣΜΟΣ ΤΡΑΠΕΖΙΩΝ | ➔ | ΑΝΕΝΕΡΓΟ |
| 7) ΜΗΔΕΝΙΣΜΟΣ ΟΛΩΝ | ➔ | μηδενίζονται όλα τα παραπάνω (ΕΙΔΗ, ΤΜΗΜΑΤΑ, ΠΛΗΡΩΜΕΣ, ΧΕΙΡΙΣΤΕΣ). |

5.7. ΑΝΑΦΟΡΑ ΗΛΕΚΤΡΟΝΙΚΟΥ ΑΡΧΕΙΟΥ

Με την αποδοχή αυτής της λειτουργίας παρέχεται η δυνατότητα:

- α) Εκτύπωσης ή αποστολής στον Η/Υ δελτίου με επιλεγμένα ή όλα τα παραστατικά/δελτία που είναι αποθηκευμένα στην Προσωρινή Μνήμη Ημερήσιας Αποθήκευσης Δελτίων, με τη χαρακτηριστική ένδειξη «**ΗΜΕΡ.ΗΛ.ΑΡΧΕΙΟ**». Το δελτίο αυτό δεν αποθηκεύεται στην Προσωρινή Μνήμη Ημερήσιας Αποθήκευσης Δελτίων.
- β) Ελέγχου της μνήμης **SD** όπου εκτυπώνεται δελτίο με στοιχεία χωρητικότητας της **SD** καθώς και του ελεύθερου χώρου.
- γ) Εκτύπωσης ή αποστολής στον Η/Υ αντίγραφου από ΕΙ
 - Ζ με επιλογή συγκεκριμένου εύρους αριθμού Ζ ή εύρους ημερομηνιών
 - ΑΠΟΔΕΙΞΗΣ επιλέγοντας από συγκεκριμένο εύρος αριθμού Ζ ή εύρους ημερομηνιών
 - ΠΑΡΑΝΟΜΟΥ ΔΕΛΤΙΟΥ επιλέγοντας από συγκεκριμένο εύρος αριθμού Ζ ή εύρους ημερομηνιών
- δ) Εκτύπωσης ή αποστολής στον Η/Υ αντίγραφου Τιμολογίων myData (δυνατότητα επιλογής και εκκρεμή τιμολογίων) για συγκεκριμένο εύρος ημερομηνιών και συγκεκριμένο τύπο τιμολογίου (ΤΙΜΟΛΟΓΙΟ ΠΡΟΪΟΝΤΩΝ, ΤΙΜ ΕΜΠΟΡΕΥΜΑΤΩΝ, ΤΙΜ ΥΠΗΡΕΣΙΩΝ ή ΟΛΑ



Στην εσωτερική μνήμη διατηρούνται με σειρά προτεραιότητας τα πιο πρόσφατα αρχεία.

5.8. ΚΩΔΙΚΟΙ ΠΛΗΚΤΡΩΝ

ΛΕΙΤΟΥΡΓΙΑ ΠΛΗΚΤΡΟΥ	ΚΩΔΙΚΟΣ
0	1
1	2
2	3
3	4
4	5
5	6
6	7
7	8
8	9
9	10
Κλειδί (Default)	11
Πρώθηση χαρτιού	12
Εμφάνιση Ώρας/Ημερομηνίας στην οθόνη	13
Συρτάρι	14
Ακύρωση (Default)	15
Διόρθωση	16
Προηγούμενη διόρθωση	17
Αλλαγή	18
Ολική ακύρωση	19
Προείσπραξη	20
Ανάληψη έναντι	21
Μερικό σύνολο (εκτύπωση)	22
Κωδικός είδους	23
Κωδικός τμήματος	24
Κωδικός έκπτωσης / αύξησης	25
Κωδικός πληρωμής	26
Χειριστής (κλειδίωμα / αλλαγή)	27
Κωδικός πελάτη	28
X	29
Τελεία	30
00	31
Επίπεδο Λειτουργίας (Default)	32
Κέρσορας προς τα δεξιά	33
Κέρσορας προς τα αριστερά	34
Επαναφορά πεδίου (στον προγραμματισμό)	35
Διαγραφή πεδίου (στον προγραμματισμό)	36
Διόρθωση χαρακτήρα πεδίου (στον προγραμματισμό)	37
Κατάσταση μπαταρίας	41
Εκτύπωση δελτίου - Z	42
Εκτύπωση δελτίου - X	43
Εκτύπωση στατιστικών τμημάτων	44
Πεζά / Κεφαλαία χαρακτήρες (στον προγραμματισμό)	46
Επιλογή WEB SERVICE	47
Αναφορά ανοιχτών τραπεζιών	48
ΕΚΔΟΣΗ ΤΙΜΟΛΟΓΙΟΥ	50
MULTIFUNCTION πλήκτρο	51
3 γραμμές σχόλια (εντός απόδειξης)	52
3 γραμμές σχόλια (στο τέλος της απόδειξης)	53
6 γραμμές σχόλια (στην αρχή της απόδειξης)	54
Μερικό σύνολο (οθόνη)	55
Αποθήκευση είδους	57
Αλλαγή TIMH1/TIMH2	58
Ερώτηση τιμής	59
Ανενεργά όρια πωλήσεων	60

Εισαγωγή κάρτας αποδείξεων πελάτη	64
Κωδικός Ειδικών Αναλήψεων	67
BARCODE κουπονιού εξαργύρωσης πόντων	68
Αγγλικά σε κλείσιμο απόδειξης	69
Τραπέζι (Ανοιγμα, Κλείσιμο, Έλεγχος Συνόλου)	71
Αντίγραφο Τιμολογίου	72
Έκδοση Ακυρωτικού Τιμολογίου	73
Μεταφορά Τραπεζιού	74
Επιστροφή σε Τραπέζι	75
Έκδοση Απόδειξης Παροχής Υπηρεσιών	76
ECR Connect	77
Αποστολή Εκκρεμών Τιμολογίων	78
Έκδοση Ακυρωτικής Απόδειξης	79
Έκδοση Πιστωτικής Απόδειξης	80
Υπηρεσίες WEB	90-99
Πληρωμές	100-119
Εκπτώσεις / αυξήσεις	120-129
Εισιτήριο 1	130
Εισιτήριο 2	131
Κουπόνι	132
Τμήματα	151-250
Ειδικές Αναλήψεις	310-329
Είδη	2001-52.000

5.9. ΛΟΙΠΕΣ ΛΕΙΤΟΥΡΓΙΕΣ

5.9.1.ΠΟΣΟΣΤΙΑΙΑ ΑΥΞΗΣΗ ΣΕ ΕΙΔΟΣ/ΤΜΗΜΑ

Μετά την πώληση τμήματος/είδους πληκτρολογήστε το ποσοστό της αύξησης και πιέστε το πλήκτρο [% ΑΥΞΗΣΗ]. Η ποσοστιαία αύξηση προστίθεται στο τελευταίο πωλημένο τμήμα/είδος.

```
ΦΟΡΟΛΟΓΙΚΗ ΑΠΟΔΕΙΞΗ - ΕΝΑΡΞΗ
*****
Μ Α Τ ΑΕ
*****
17/12/2023                ΩΡΑ: 14:54
-----
ΤΜΗΜΑ-04                100,00  36,00%
ΑΥΞΗΣΗ                    10%    +10,00  36,00%
-----
ΣΥΝΟΛΟ                    ▶          € 110,00
ΜΕΤΡΗΤΑ                  € 200,00
ΡΕΣΤΑ-ΕΥΡΩ ΜΕΤΡΗΤΑ     €  90,00
ΗΜΕΡ.ΑΡ.ΑΠΟΔ.ΕΣΟΔΩΝ    000030
ΠΡΟΩΔ.ΑΡ.ΑΠΟΔ.ΕΣΟΔΩΝ  00000037
ΑΡΙΘΜΟΣ ΜΗΤΡΩΟΥ        ABC 66000010
ΠΑΝΠΣ: 09939316E957AE44F210
        B6D1A2705692C40E831E



ΦΟΡΟΛΟΓΙΚΗ ΑΠΟΔΕΙΞΗ - ΛΗΞΗ
ΕΥΧΑΡΙΣΤΟΥΜΕ - THANK YOU
```

5.9.2.ΑΥΞΗΣΗ ΠΟΣΟΥ ΣΤΟ ΕΙΔΟΣ/ΤΜΗΜΑ

Μετά την πώληση τμήματος/είδους πληκτρολογήστε την αξία της αύξησης και πιέστε το πλήκτρο [ΑΥΞΗΣΗ ΠΟΣΟΥ]. Η αξία αυτή προστίθεται στο τελευταίο πωλημένο τμήμα/είδος.

```
ΦΟΡΟΛΟΓΙΚΗ ΑΠΟΔΕΙΞΗ - ΕΝΑΡΞΗ
*****
Μ Α Τ ΑΕ
*****
17/12/2023                ΩΡΑ: 14:54
-----
ΤΜΗΜΑ-04                100,00  36,00%
ΑΥΞΗΣΗ ΑΞΙΑΣ             +20,00  36,00%
-----
ΣΥΝΟΛΟ                    ▶          € 120,00
ΜΕΤΡΗΤΑ                  € 200,00
ΡΕΣΤΑ-ΕΥΡΩ ΜΕΤΡΗΤΑ     €  80,00
ΗΜΕΡ.ΑΡ.ΑΠΟΔ.ΕΣΟΔΩΝ    000030
ΠΡΟΩΔ.ΑΡ.ΑΠΟΔ.ΕΣΟΔΩΝ  00000037
ΑΡΙΘΜΟΣ ΜΗΤΡΩΟΥ        ABC 66000010
ΠΑΝΠΣ: 09939316E957AE44F210
        B6D1A2705692C40E831E



ΦΟΡΟΛΟΓΙΚΗ ΑΠΟΔΕΙΞΗ - ΛΗΞΗ
ΕΥΧΑΡΙΣΤΟΥΜΕ - THANK YOU
```

5.9.3. ΠΟΣΟΣΤΙΑΙΑ ΑΥΞΗΣΗ ΣΤΟ ΣΥΝΟΛΟ

Μετά την πώληση ενός ή περισσότερων τμημάτων/ειδών πιέστε το πλήκτρο **[ΜΕΡΙΚΟ ΣΥΝΟΛΟ]**, πληκτρολογήστε το ποσοστό της αύξησης και πιέστε το πλήκτρο **[% ΑΥΞΗΣΗ]**.

Η ποσοστιαία αύξηση στο μερικό σύνολο επιμερίζεται αναλογικά σε όλα τα πωλημένα τμήματα/είδη της απόδειξης.

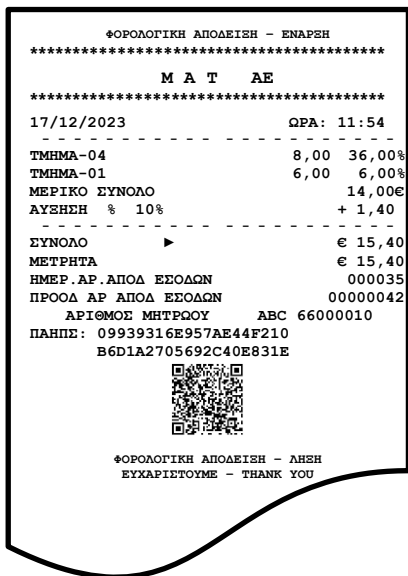

5.9.4. ΑΥΞΗΣΗ ΠΟΣΟΥ ΣΤΟ ΣΥΝΟΛΟ

Μετά την πώληση ενός ή περισσότερων τμημάτων/ειδών πιέστε το πλήκτρο **[ΜΕΡΙΚΟ ΣΥΝΟΛΟ]**, πληκτρολογήστε την αξία της αύξησης και πιέστε το πλήκτρο **[ΑΥΞΗΣΗ ΠΟΣΟΥ]**.

Η αύξηση αξίας στο μερικό σύνολο επιμερίζεται αναλογικά σε όλα τα πωλημένα τμήματα/είδη της απόδειξης.

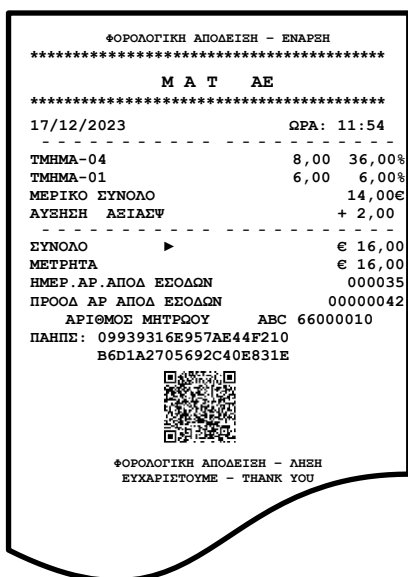

5.9.5.ΕΙΣΠΡΑΞΗ ΕΝΑΝΤΙ

Υπάρχει η δυνατότητα είσπραξης ποσών έναντι.

Πιέστε το πλήκτρο **[ΕΙΣΠΡΑΞΗ ΕΝΑΝΤΙ]**. Πληκτρολογείτε το ποσό και στη συνέχεια το πλήκτρο πληρωμής. Για το τέλος της συναλλαγής πιέστε το πλήκτρο πληρωμής που έχετε επιλέξει.

```
ΦΟΡΟΛΟΓΙΚΗ ΑΠΟΔΕΙΞΗ - ΕΝΑΡΞΗ
*****
      Μ Α Τ  ΑΕ
*****
17/12/2023          ΩΡΑ: 11:54
-----
      ΕΙΣΠΡΑΞΗ ΕΝΑΝΤΙ
-----
ΕΙΣΠΡΑΞΗ                      14,00€
-----
ΜΕΤΡΗΤΑ                        € 14,00
ΠΑΡΑΝΟΜΗ ΑΠΟΔΕΙΞΗ             00000042
ΑΡΙΘΜΟΣ ΜΗΤΡΩΟΥ              ABC 66000010

      ΤΟ ΠΑΡΟΝ ΔΕΝ ΑΠΟΤΕΛΕΙ
      ΦΟΡΟΛΟΓΙΚΗ ΑΠΟΔΕΙΞΗ
```

5.9.6.ΑΝΑΛΗΨΗ ΕΝΑΝΤΙ

Υπάρχει η δυνατότητα ανάληψης ποσών έναντι.

Πιέστε το πλήκτρο **[ΑΝΑΛΗΨΗ ΕΝΑΝΤΙ]**. Πληκτρολογείτε το ποσό και στη συνέχεια το πλήκτρο πληρωμής. Για το τέλος της συναλλαγής πιέστε το πλήκτρο πληρωμής που έχετε επιλέξει.

```
ΦΟΡΟΛΟΓΙΚΗ ΑΠΟΔΕΙΞΗ - ΕΝΑΡΞΗ
*****
      Μ Α Τ  ΑΕ
*****
17/12/2023          ΩΡΑ: 11:54
-----
      ΑΝΑΛΗΨΗ ΕΝΑΝΤΙ
-----
ΑΝΑΛΗΨΗ                      14,00€
-----
ΜΕΤΡΗΤΑ                        € 14,00
ΠΑΡΑΝΟΜΗ ΑΠΟΔΕΙΞΗ             00000043
ΑΡΙΘΜΟΣ ΜΗΤΡΩΟΥ              ABC 66000010

      ΤΟ ΠΑΡΟΝ ΔΕΝ ΑΠΟΤΕΛΕΙ
      ΦΟΡΟΛΟΓΙΚΗ ΑΠΟΔΕΙΞΗ
```

5.9.7. ΚΟΥΠΟΝΙ

Αφού γίνει η πώληση ενός ή περισσότερων **ΕΙΔΩΝ**, πιάστε το πλήκτρο **[ΚΟΥΠΟΝΙ]**. Πληκτρολογείτε τον αριθμό **Barcode** ή τον α/α του κουπονιού. Η αξία του κουπονιού θα πρέπει να έχει προγραμματισθεί εκ των προτέρων.

ΦΟΡΟΛΟΓΙΚΗ ΑΠΟΔΕΙΞΗ - ΕΝΑΡΞΗ		

M A T A E		

17/12/2023	ΩΡΑ:	11:54

ΤΜΗΜΑ-01	10,00	36,00%
ΕΙΔΩΣ-000002	4,00	13,00%
ΚΟΥΠΟΝΙ-1		-2,00

ΣΥΝΟΛΟ	▶	€ 12,00
ΜΕΤΡΗΤΑ		€ 12,00
ΗΜΕΡ. ΑΡ. ΑΠΟΔ. ΕΣΟΔΩΝ		000023
ΠΡΟΟΔ. ΑΡ. ΑΠΟΔ. ΕΣΟΔΩΝ		00000030
ΑΡΙΘΜΟΣ ΜΗΤΡΩΟΥ	ABC	66000010
ΠΑΝΗΣ:	09939316E957AE44F210	
	B6D1A2705692C40E831E	
		
ΦΟΡΟΛΟΓΙΚΗ ΑΠΟΔΕΙΞΗ - ΛΗΞΗ		
ΕΥΧΑΡΙΣΤΟΥΜΕ - THANK YOU		

5.9.8.ΕΙΔΙΚΗ ΑΝΑΛΗΨΗ

Υπάρχει η δυνατότητα ανάληψης ποσών από το ταμείο για πληρωμή λογαριασμών (ΔΕΗ, ΕΥΔΑΠ, κ.λπ.). Πιέστε το πλήκτρο της ειδικής **[ΑΝΑΛΗΨΗΣ]** και στη συνέχεια εμφανίζονται οι οθόνες όπου θα πρέπει να καταχωρήσετε:

- α) τον αριθμό του παραστατικού προς πληρωμή
- β) την ημ/νία έκδοσης του λογ/σμού
- γ) το εύρος της ημερολογιακής περιόδου που αφορά η πληρωμή
- δ) την αξία που υπόκεινται σε ΦΠΑ
- ε) την αξία που δεν υπόκεινται σε ΦΠΑ και
- στ) την αξία ΦΠΑ.

Στο τέλος της συναλλαγής εκτυπώνεται δελτίο με όλα τα στοιχεία της συναλλαγής.



5.9.9.ΛΕΙΤΟΥΡΓΙΕΣ WEB

Υπάρχει η δυνατότητα αποστολής διάφορων **ΑΙΤΗΜΑΤΩΝ** στην υπηρεσία **PORTAL** με δύο τρόπους.

- α) πιέζετε το αντίστοιχο προγραμματισμένο πλήκτρο λειτουργίας ή
- β) πληκτρολογείτε τον κωδικό λειτουργίας και στη συνέχεια πιέζετε το πλήκτρο επιλογής **WEB SERVICE**.

5.9.10. ΕΙΣΙΤΗΡΙΟ

Αφού γίνει η πώληση ενός ή περισσότερων τμημάτων ειδών, πληκτρολογήστε τον αριθμό των εισιτηρίων και πιέστε το πλήκτρο **[ΕΙΣΙΤΗΡΙΟ]**. Η αξία του εισιτηρίου θα μπορεί να έχει ήδη προγραμματισθεί εκ των προτέρων.

Η έκπτωση αξίας εισιτηρίων στο μερικό σύνολο επιμερίζεται αναλογικά σε όλα τα τμήματα/είδη της απόδειξης.

5.10. ΜΗΝΥΜΑΤΑ ΛΑΘΩΝ (ERRORS) ΚΑΙ ΕΠΕΞΗΓΗΣΗ ΑΥΤΩΝ

ERROR - ΕΝΔΕΙΞΗ ΟΘΟΝΗΣ		ΠΕΡΙΓΡΑΦΗ	ΕΝΕΡΓΕΙΕΣ
7	ΤΟ ΕΙΔΟΣ ΔΕΝ ΒΡΕΘΗΚΕ	ΜΗ ΠΡΟΓΡΑΜΜΑΤΙΣΜΕΝΟ ΕΙΔΟΣ ή ΜΗ ΣΩΣΤΟ ΔΙΑΒΑΣΜΑ BARCODE (πχ ΦΘΑΡΜΕΝΟ BARCODE ΠΡΟΙΟΝΤΟΣ)	ΠΙΕΣΤΕ ΑΚΥΡΩΣΗ ΚΑΙ ΠΡΟΓΡΑΜΜΑΤΙΣΤΕ ΝΕΟ ΕΙΔΟΣ ή ΕΠΑΝΑΛΑΒΕΤΕ ΤΟ ΣΚΑΝΑΡΙΣΜΑ ΜΕ ΤΟ BARCODE READER. ΑΝ ΤΟ ΕΙΔΟΣ ΕΙΝΑΙ ΣΩΣΤΑ ΚΑΤΑΧΩΡΗΜΕΝΟ ΚΑΙ ΤΟ BARCODE ΤΟΥ ΠΡΟΙΟΝΤΟΣ ΕΙΝΑΙ ΕΥΔΙΑΚΡΙΤΟ ΤΟΤΕ ΥΠΑΡΧΕΙ ΠΕΡΙΠΤΩΣΗ ΝΑ ΜΗΝ ΛΕΙΤΟΥΡΓΕΙ ΣΩΣΤΑ ΤΟ BARCODE READER ΣΑΣ.
11	ΛΑΘΟΣ ΚΩΔ. ΧΕΙΡΙΣΤΗ	ΛΑΘΟΣ ΕΙΣΑΓΩΓΗ ΚΩΔΙΚΟΥ ΧΕΙΡΙΣΤΗ	ΠΙΕΣΤΕ ΑΚΥΡΩΣΗ.ΣΤΗΝ ΟΘΟΝΗ ΘΑ ΔΕΙΤΕ [ΤΑΜΕΙΟ ΚΛΕΙΣΤΟ]. ΠΙΕΣΤΕ ΤΟ ΠΛΗΚΤΡΟ ΧΕΙΡΙΣΤΗΣ, ΚΑΙ ΕΙΣΑΓΕΤΕ ΤΟ ΣΩΣΤΟ ΚΩΔΙΚΟ (πχ 1) ΚΑΙ ΜΕΤΡΗΤΑ.
14	ΣΦΑΛΜΑ ΑΡΧΕΙΟΥ Φ.Μ.	ΔΕΝ ΕΙΝΑΙ ΔΥΝΑΤΗ Η ΠΡΟΣΒΑΣΗ ΣΕ ΚΑΠΟΙΟ ΑΡΧΕΙΟ ΤΗΣ Φ.Μ.	ΠΙΕΣΤΕ ΑΚΥΡΩΣΗ.
16	ΠΡΕΠΕΙ ΝΑ ΕΚΔΟΘΕΙ Ζ	ΕΧΟΥΝ ΠΕΡΑΣΕΙ ΠΑΝΩ ΑΠΟ 24 ΩΡΕΣ ΑΠΟ ΤΗΝ ΕΚΔΟΣΗ ΤΟΥ ΤΕΛΕΥΤΑΙΟΥ ΔΕΛΤΙΟΥ-Ζ ΚΑΙ ΕΚΔΟΣΗ ΤΟΥΛΑΧΙΣΤΟΝ ΜΙΑΣ ΑΠΟΔΕΙΞΗΣ. ΒΑΣΕΙ ΝΟΜΟΥ ΠΡΕΠΕΙ ΝΑ ΕΚΔΟΘΕΙ ΝΕΟ Ζ. ΓΙΑ ΝΑ ΑΠΟΦΥΓΕΤΕ ΚΑΙ ΠΑΛΙ ΑΥΤΗ ΤΗΝ ΠΕΡΙΠΤΩΣΗ ΘΥΜΕΙΘΕΙΤΕ ΟΤΙ Η ΕΚΔΟΣΗ ΤΟΥ ΔΕΛΤΙΟΥ Ζ ΕΙΝΑΙ Η ΤΕΛΕΥΤΑΙΑ ΚΙΝΗΣΗ ΤΗΣ ΜΗΧΑΝΗΣ ΠΡΙΝ ΚΛΕΙΣΕΙ ΤΟ ΚΑΤΑΣΤΗΜΑ.	ΠΙΕΣΤΕ ΑΚΥΡΩΣΗ. ΣΤΗΝ ΟΘΟΝΗ ΘΑ ΔΕΙΤΕ [ΕΛΕΓ.ΩΡΑ-ΗΜ/ΝΙΑ] ΚΑΙ ΣΤΟ ΧΑΡΤΙ ΘΑ ΕΚΤΥΠΩΣΕΙ ΤΡΕΧΟΥΣΑ ΗΜ/ΝΙΑ-ΩΡΑ & ΗΜ/ΝΙΑ-ΩΡΑ ΤΕΛΕΥΤΑΙΟΥ Ζ. ΠΙΕΣΤΕ ΜΕΤΡΗΤΑ.ΣΤΗΝ ΟΘΟΝΗ ΘΑ ΔΕΙΤΕ [ΕΚΔΟΣΗ Ζ?]. ΠΙΕΣΤΕ ΜΕΤΡΗΤΑ.ΘΑ ΕΠΑΝΑΛΗΦΘΕΙ Η ΕΝΔΕΙΞΗ ΟΘΟΝΗΣ ΚΑΙ Η ΕΚΤΥΠΩΣΗ ΤΗΣ ΗΜ/ΝΙΑΣ-ΩΡΑΣ.ΠΙΕΣΤΕ ΜΕΤΡΗΤΑ. ΣΤΗΝ ΟΘΟΝΗ ΘΑ ΔΕΙΤΕ [ΣΩΣΤΗ ΗΜ/ΝΙΑ (ΝΑΙ) ΟΧΙ]. ΠΙΕΣΤΕ ΜΕΤΡΗΤΑ ΕΦΟΣΟΝ ΕΙΝΑΙ ΟΝΤΩΣ ΣΩΣΤΗ Η ΗΜ/ΝΙΑ-ΩΡΑ ΚΑΙ ΘΑ ΕΚΤΥΠΩΘΕΙ ΤΟ Ζ.
18	ΠΡΟΒΛΗΜΑ ΣΤΟ ΡΟΛΟΙ	ΜΗ ΕΓΚΥΡΗ ΗΜΕΡΟΜΗΝΙΑ/ΩΡΑ ή ΑΔΥΝΑΜΙΑ ΣΤΗΝ ΑΠΟΘΗΚΕΥΣΗ ΤΗΣ ΝΕΑΣ ΗΜΕΡΟΜΗΝΙΑΣ/ΩΡΑΣ	ΠΙΕΣΤΕ ΑΚΥΡΩΣΗ.
20	ΑΝΟΙΚΤΗ ΑΠΟΔΕΙΞΗ	ΥΠΑΡΧΕΙ ΑΝΟΙΚΤΗ ΕΚΚΡΕΜΗΣ ΑΠΟΔΕΙΞΗ	ΠΙΕΣΤΕ ΑΚΥΡΩΣΗ (ΜΕΡΙΚΟ ΣΥΝΟΛΟ ΓΙΑ ΝΑ ΔΕΙΤΕ ΤΟ ΠΟΣΟ ΠΟΥ ΕΚΚΡΕΜΕΙ) ΚΑΙ ΜΕΤΡΗΤΑ
21	ΑΠΟΔΕΙΞΗ ΣΕ ΠΛΗΡΩΜΗ	ΠΡΟΣΠΑΘΕΙΤΕ ΝΑ ΚΑΝΕΤΕ ΚΙΝΗΣΗ (πχ ΠΩΛΗΣΗ, ΕΚΠΤΩΣΗ) ΕΝΩ ΕΧΕΤΕ ΞΕΚΙΝΗΣΕΙ ΔΙΑΔΙΚΑΣΙΑ ΠΛΗΡΩΜΗΣ	ΠΙΕΣΤΕ ΑΚΥΡΩΣΗ - ΜΕΡΙΚΟ ΣΥΝΟΛΟ ΓΙΑ ΝΑ ΔΕΙΤΕ ΤΟ ΠΟΣΟ ΠΟΥ ΕΚΚΡΕΜΕΙ ΝΑ ΠΛΗΡΩΘΕΙ ΚΑΙ ΜΕΤΡΗΤΑ ή ΠΙΣΤΩΤΙΚΗ ΚΑΡΤΑ ΓΙΑ ΝΑ ΚΛΕΙΣΕΙ Η ΑΠΟΔΕΙΞΗ.
23	ΙΔΙΟΙ ΣΥΝΤΕΛ. ΦΠΑ	ΠΡΟΣΠΑΘΕΙΤΕ ΝΑ ΚΑΝΕΤΕ ΑΠΟΘΗΚΕΥΣΗ ΑΛΛΑΓΗΣ ΣΥΝΤΕΛΕΣΤΩΝ ΦΠΑ ΕΧΟΝΤΑΣ ΠΡΟΓΡΑΜΜΑΤΙΣΕΙ ΤΟΝ ΙΔΙΟ ΣΥΝΤΕΛΕΣΤΗ ΦΠΑ ΣΕ 2 ΘΕΣΕΙΣ, ΠΡΑΓΜΑ ΤΟ ΟΠΟΙΟ ΑΠΑΓΟΡΕΥΕΤΑΙ ΑΠΟ ΤΟΝ ΝΟΜΟ.	ΠΙΕΣΤΕ ΑΚΥΡΩΣΗ ΚΑΙ ΔΩΣΤΕ ΜΟΝΑΔΙΚΗ ΙΣΧΥΟΥΣΑ ΤΙΜΗ ΣΕ ΚΑΘΕ ΣΥΝΤΕΛΕΣΤΗ ΦΠΑ. Η ΑΠΟΘΗΚΕΥΣΗ ΘΑ ΟΛΟΚΛΗΡΩΘΕΙ ΣΩΣΤΑ.
24	ΤΙΜΗ ΕΚΤΟΣ ΟΡΙΩΝ	ΠΡΟΣΠΑΘΕΙΤΕ ΝΑ ΚΑΝΕΤΕ ΠΩΛΗΣΗ ΜΕ ΜΗΔΕΝΙΚΗ ΤΙΜΗ ή ΤΙΜΗ ΠΑΝΩ ΑΠΟ ΤΗΝ ΕΠΙΤΡΕΠΤΗ ΑΞΙΑ ΠΩΛΗΣΗΣ ΠΟΥ ΕΧΕΙ ΠΡΟΓΡΑΜΜΑΤΙΣΤΕΙ ΓΙΑ ΛΟΓΟΥΣ ΑΣΦΑΛΕΙΑΣ ΑΠΟ ΤΟΝ ΤΕΧΝΙΚΟ. ΕΠΙΣΗΣ ΣΕ ΠΕΡΙΠΤΩΣΗ ΧΡΗΣΗΣ ΕΙΣΙΤΗΡΙΟΥ ΟΤΑΝ Η ΑΞΙΑ ΤΟΥ ΕΙΝΑΙ ΜΕΓΑΛΥΤΕΡΗ ΑΠΟ ΤΙΣ ΠΩΛΗΣΕΙΣ.	ΠΙΕΣΤΕ ΑΚΥΡΩΣΗ ΚΑΙ ΔΩΣΤΕ ΧΑΜΗΛΟΤΕΡΗ ΤΙΜΗ. ΑΝ ΔΕΝ ΣΑΣ ΚΑΛΥΠΤΕΙ ΤΟ ΑΝΩΤΑΤΟ ΟΡΙΟ ΠΩΛΗΣΗΣ ΕΠΙΚΟΙΝΩΝΕΙΣΤΕ ΜΕ ΕΞΟΥΣΙΟΔΟΤΗΜΕΝΟ ΤΕΧΝΙΚΟ ΝΑ ΑΛΛΑΞΕΙ ΤΑ ΑΝΩΤΑΤΑ ΟΡΙΑ ΠΩΛΗΣΕΩΝ.

ERROR - ΕΝΔΕΙΞΗ ΟΘΟΝΗΣ		ΠΕΡΙΓΡΑΦΗ	ΕΝΕΡΓΕΙΕΣ
27	ΛΑΘΟΣ ΕΝΕΡΓΕΙΑ	ΛΑΝΘΑΣΜΕΝΗ ΕΝΕΡΓΕΙΑ (πχ ΕΙΣΑΓΕΤΕ ΜΙΚΡΟΤΕΡΟ ΑΡΙΘΜΟ ΠΕΔΙΩΝ ΣΤΗΝ ΚΑΤΑΧΩΡΗΣΗ IP ADDRESS ΤΟΥ ΕΤHERNET)	ΠΙΕΣΤΕ ΑΚΥΡΩΣΗ.
29	ΥΠΕΡΒ.ΑΛΛΑΓΩΝ ΤΙΤΛΟΥ	ΕΧΕΤΕ ΣΥΜΠΛΗΡΩΣΕΙ ΤΙΣ 50 ΑΛΛΑΓΕΣ - ΔΙΟΡΘΩΣΕΙΣ ΕΠΩΝΥΜΙΑΣ / ΤΙΤΛΟΥ	ΠΙΕΣΤΕ ΑΚΥΡΩΣΗ. ΔΕΝ ΜΠΟΡΕΙΤΕ ΠΛΕΟΝ ΝΑ ΚΑΝΕΤΕ ΝΕΑ ΑΛΛΑΓΗ ΕΠΩΝΥΜΙΑΣ. Η ΜΗΧΑΝΗ ΛΕΙΤΟΥΡΓΕΙ ΚΑΝΟΝΙΚΑ ΜΕ ΤΗΝ ΤΕΛΕΥΤΑΙΑ ΚΑΤΑΧΩΡΗΜΕΝΗ ΕΠΩΝΥΜΙΑ. ΑΝ ΑΠΑΙΤΕΙΤΑΙ ΟΝΤΩΣ ΑΛΛΑΓΗ ΕΠΩΝΥΜΙΑΣ ΤΟΤΕ ΠΡΕΠΕΙ ΝΑ ΓΙΝΕΙ ΑΛΛΑΓΗ ΤΗΣ ΥΠΑΡΧΟΥΣΑΣ ΦΟΡΟΛΟΓΙΚΗΣ ΜΝΗΜΗΣ ΜΕ ΝΕΑ. ΕΠΙΚΟΙΝΩΝΕΙΣΤΕ ΜΕ ΕΞΟΥΣΙΟΔΟΤΗΜΕΝΟ ΤΕΧΝΙΚΟ.
32	ΟΧΙ ΚΙΝΗΣΕΙΣ ΣΤΗ Φ.Μ.	ΔΕΝ ΥΠΑΡΧΟΥΝ Ζ ΣΤΗ Φ.Μ. ΓΙΑ ΤΗΝ ΕΠΙΛΕΓΜΕΝΗ ΠΕΡΙΟΔΙΚΗ ΑΝΑΦΟΡΑ	ΠΙΕΣΤΕ ΑΚΥΡΩΣΗ.
33	ΑΝΕΝΕΡΓΗ ΕΚΠ/ΑΥΞ	ΕΧΕΤΕ ΠΡΟΓΡΑΜΜΑΤΙΣΕΙ ΣΕ ΚΑΠΟΙΟ ΠΛΗΚΤΡΟ ΛΕΙΤΟΥΡΓΙΑ ΕΚΠΤΩΣΗΣ / ΑΥΞΗΣΗΣ Η ΟΠΟΙΑ ΔΕΝ ΕΙΝΑΙ ΕΝΕΡΓΗ	ΠΙΕΣΤΕ ΑΚΥΡΩΣΗ. ΑΝ ΔΕΝ ΠΡΟΚΕΙΤΑΙ ΓΙΑ ΛΑΘΟΣ ΧΕΙΡΙΣΜΟ ΜΠΕΙΤΕ ΣΤΟΝ ΠΡΟΓΡΑΜΜΑΤΙΣΜΟ ΕΚΠΤΩΣΕΩΝ / ΑΥΞΗΣΕΩΝ ΚΑΙ ΕΝΕΡΓΟΠΟΙΗΣΤΕ ΤΗΝ ΣΥΓΚΕΚΡΙΜΕΝΗ ΕΚΠΤΩΣΗ / ΑΥΞΗΣΗ.
34	ΓΕΜΑΤΗ ΜΝΗΜΗ ΕΙΔΩΝ	Η ΜΝΗΜΗ ΕΙΔΩΝ ΕΙΝΑΙ ΓΕΜΑΤΗ	ΠΙΕΣΤΕ ΑΚΥΡΩΣΗ.
41	ΜΕΓΙΣΤΟΣ ΑΡ.ΚΙΝΗΣΕΩΝ	ΦΤΑΣΑΤΕ ΤΟΝ ΜΕΓΙΣΤΟ ΑΡΙΘΜΟ ΚΙΝΗΣΕΩΝ ΜΕΣΑ ΣΕ ΑΠΟΔΕΙΞΗ	ΚΛΕΙΣΤΕ ΤΗΝ ΑΠΟΔΕΙΞΗ (ΠΛΗΡΩΜΗ Ή ΑΚΥΡΩΣΗ)
48	ΑΠΟΣΥΝΔΕΣΗ Φ.Μ.	ΕΧΕΙ ΑΠΟΣΥΝΔΕΘΕΙ Η ΦΟΡΟΛΟΓΙΚΗ ΜΝΗΜΗ	ΚΑΛΕΣΤΕ ΕΞΟΥΣΙΟΔΟΤΗΜΕΝΟ ΤΕΧΝΙΚΟ.
52	ΥΠΕΡΒΑΣΗ ΑΛΛΑΓΩΝ ΦΠΑ	ΕΧΕΤΕ ΣΥΜΠΛΗΡΩΣΕΙ ΤΙΣ 50 ΑΛΛΑΓΕΣ ΣΥΝΤΕΛΕΣΤΩΝ ΦΠΑ	ΠΙΕΣΤΕ ΑΚΥΡΩΣΗ. ΔΕΝ ΜΠΟΡΕΙΤΕ ΠΛΕΟΝ ΝΑ ΚΑΝΕΤΕ ΝΕΑ ΑΛΛΑΓΗ ΣΥΝΤΕΛΕΣΤΩΝ ΦΠΑ. Η ΜΗΧΑΝΗ ΛΕΙΤΟΥΡΓΕΙ ΚΑΝΟΝΙΚΑ ΜΕ ΤΟΥΣ ΤΕΛΕΥΤΑΙΟΥΣ ΚΑΤΑΧΩΡΗΜΕΝΟΥΣ ΣΥΝΤΕΛΕΣΤΕΣ ΦΠΑ. ΑΝ ΑΠΑΙΤΕΙΤΑΙ ΟΝΤΩΣ ΝΕΑ ΑΛΛΑΓΗ ΣΥΝΤΕΛΕΣΤΩΝ ΦΠΑ ΤΟΤΕ ΠΡΕΠΕΙ ΝΑ ΓΙΝΕΙ ΑΛΛΑΓΗ ΤΗΣ ΥΠΑΡΧΟΥΣΑΣ ΦΟΡΟΛΟΓΙΚΗΣ ΜΝΗΜΗΣ ΜΕ ΝΕΑ. ΕΠΙΚΟΙΝΩΝΕΙΣΤΕ ΜΕ ΕΞΟΥΣΙΟΔΟΤΗΜΕΝΟ ΤΕΧΝΙΚΟ.
57	ΑΝΕΠΑΡΚΗ ΔΙΚ. ΧΕΙΡ.	ΕΧΕΤΕ ΠΡΟΓΡΑΜΜΑΤΙΣΕΙ ΠΕΡΙΟΡΙΣΜΕΝΑ ΔΙΚΑΙΩΜΑΤΑ ΧΕΙΡΙΣΤΗ	ΠΙΕΣΤΕ ΑΚΥΡΩΣΗ. ΑΝ ΧΡΕΙΑΖΕΤΑΙ ΝΑ ΕΧΕΙ Ο ΣΥΓΚΕΚΡΙΜΕΝΟΣ ΧΕΙΡΙΣΤΗΣ ΠΡΟΣΒΑΣΗ ΣΕ ΠΕΡΙΣΣΟΤΕΡΕΣ Ή ΟΛΕΣ ΤΙΣ ΛΕΙΤΟΥΡΓΙΕΣ ΤΗΣ ΜΗΧΑΝΗΣ, ΤΟΤΕ ΠΡΕΠΕΙ ΝΑ ΓΙΝΕΙ ΕΠΑΝΑΠΡΟΓΡΑΜΜΑΤΙΣΜΟΣ ΤΩΝ ΧΕΙΡΙΣΤΩΝ.
60	ΑΝΕΝΕΡΓΟ ΕΙΔΟΣ	ΣΕ ΗΔΗ ΠΡΟΓΡΑΜΜΑΤΙΣΜΕΝΟ ΕΙΔΟΣ ΕΧΕΤΕ ΕΠΙΛΕΞΕΙ [ΕΝΕΡΓΟ ΟΧΙ], ΕΠΙΛΟΓΗ ΠΟΥ ΤΟ ΚΑΘΙΣΤΑ ΑΝΕΝΕΡΓΟ.	ΠΙΕΣΤΕ ΑΚΥΡΩΣΗ. ΑΝ ΑΠΙΘΥΜΕΙΤΕ ΤΗΝ ΧΡΗΣΗ ΤΟΥ ΕΙΔΟΥΣ ΠΡΕΠΕΙ ΑΠΟ ΤΟΝ ΠΡΟΓΡΑΜΜΑΤΙΣΜΟ ΤΟΥ ΕΙΔΟΥΣ ΝΑ ΞΑΝΑΓΙΝΕΙ ΕΝΕΡΓΟ ΚΑΙ ΝΑ ΑΠΟΘΗΚΕΥΤΕΙ Η ΑΛΛΑΓΗ.
61	ΓΕΜΑΤΗ Φ.Μ.....	Η ΦΟΡΟΛΟΓΙΚΗ ΜΝΗΜΗ ΓΕΜΙΣΕ.	ΚΑΛΕΣΤΕ ΕΞΟΥΣΙΟΔΟΤΗΜΕΝΟ ΤΕΧΝΙΚΟ.

ERROR - ΕΝΔΕΙΞΗ ΟΘΟΝΗΣ		ΠΕΡΙΓΡΑΦΗ	ΕΝΕΡΓΕΙΕΣ
62	ΤΟ ΚΟΥΠ. ΔΕΝ ΒΡΕΘΗΚΕ	ΠΡΟΣΠΑΘΕΙΤΕ ΣΤΟΝ ΠΡΟΓΡΑΜΜΑΤΙΣΜΟ ΕΙΔΟΥΣ ΝΑ ΣΥΝΔΕΣΤΕ BARCODE ΚΟΥΠΟΝΙΟΥ ΤΟ ΟΠΟΙΟ ΔΕΝ ΕΙΝΑΙ ΗΔΗ ΠΡΟΓΡΑΜΜΑΤΙΣΜΕΝΟ.	ΠΙΕΣΤΕ ΑΚΥΡΩΣΗ. ΠΡΟΓΡΑΜΜΑΤΙΣΤΕ ΠΡΩΤΑ ΤΟ ΚΟΥΠΟΝΙ ΚΑΙ ΜΕΤΑ ΣΥΝΔΕΣΤΕ ΤΟ ΜΕ ΤΟ ΕΙΔΟΣ (ΜΕΣΩ ΤΟΥ ΠΡΟΓΡΑΜΜΑΤΙΣΜΟΥ ΕΙΔΟΥΣ)
63	ΠΟΣΟΤΗΤΑ ΕΚΤΟΣ ΟΡΙΩΝ	ΠΡΟΣΠΑΘΕΙΤΕ ΝΑ ΚΑΝΕΤΕ ΠΩΛΗΣΗ ΜΕ ΠΟΣΟΤΗΤΑ ΜΕΓΑΛΥΤΕΡΗ ΑΠΟ ΤΟ ΕΠΙΤΡΕΠΤΟ ΟΡΙΟ.	ΠΙΕΣΤΕ ΑΚΥΡΩΣΗ. ΑΝ ΤΟ ΜΕΓΙΣΤΟ ΟΡΙΟ ΠΟΣΟΤΗΤΑΣ ΠΩΛΗΣΗΣ ΔΕΝ ΣΑΣ ΚΑΛΥΠΤΕΙ ΤΟΤΕ ΑΠΟ ΤΟΝ ΠΡΟΓΡΑΜΜΑΤΙΣΜΟ ΠΑΡΑΜΕΤΡΩΝ ΠΩΛΗΣΕΩΝ ΔΙΟΡΘΩΣΤΕ ΤΗ ΜΕΓΙΣΤΗ ΠΟΣΟΤΗΤΑ ΠΩΛΗΣΗΣ.
64	ΑΝΕΝΕΡΓΗ ΠΛΗΡΩΜΗ	ΣΕ ΗΔΗ ΠΡΟΓΡΑΜΜΑΤΙΣΜΕΝΗ ΠΛΗΡΩΜΗ ΕΧΕΤΕ ΕΠΙΛΕΞΕΙ [ΕΝΕΡΓΗ ΟΧΙ] , ΕΠΙΛΟΓΗ ΠΟΥ ΤΗΝ ΚΑΘΙΣΤΑ ΑΝΕΝΕΡΓΗ.	ΠΙΕΣΤΕ ΑΚΥΡΩΣΗ. ΑΝ ΑΠΙΘΥΜΕΙΤΕ ΤΗΝ ΧΡΗΣΗ ΤΗΣ ΠΛΗΡΩΜΗΣ ΠΡΕΠΕΙ ΑΠΟ ΤΟΝ ΠΡΟΓΡΑΜΜΑΤΙΣΜΟ ΠΛΗΡΩΜΩΝ ΝΑ ΞΑΝΑΓΙΝΕΙ ΕΝΕΡΓΗ.
65	ΑΝΕΝΕΡΓΟ ΤΜΗΜΑ	ΣΕ ΗΔΗ ΠΡΟΓΡΑΜΜΑΤΙΣΜΕΝΟ ΤΜΗΜΑ ΕΧΕΤΕ ΕΠΙΛΕΞΕΙ [ΕΝΕΡΓΟ ΟΧΙ] , ΕΠΙΛΟΓΗ ΠΟΥ ΤΟ ΚΑΘΙΣΤΑ ΑΝΕΝΕΡΓΟ.	ΠΙΕΣΤΕ ΑΚΥΡΩΣΗ. ΑΝ ΑΠΙΘΥΜΕΙΤΕ ΤΗΝ ΧΡΗΣΗ ΤΟΥ ΤΜΗΜΑΤΟΣ ΠΡΕΠΕΙ ΑΠΟ ΤΟΝ ΠΡΟΓΡΑΜΜΑΤΙΣΜΟ ΤΜΗΜΑΤΩΝ ΝΑ ΞΑΝΑΓΙΝΕΙ ΕΝΕΡΓΟ.
66	ΑΝΕΠΑΡΚΕΣ ΑΠΟΘΕΜΑ	ΕΧΕΙ ΤΕΛΕΙΩΣΕΙ ΤΟ ΥΠΟΛΟΙΠΟ ΕΙΔΟΥΣ.	ΠΙΕΣΤΕ ΑΚΥΡΩΣΗ. ΓΙΑ ΝΑ ΜΠΟΡΕΣΕΤΕ ΝΑ ΞΑΝΑΠΟΥΛΗΣΕΤΕ ΤΟ ΕΙΔΟΣ ΠΡΕΠΕΙ Ή ΝΑ ΕΙΣΑΓΕΤΕ ΣΤΟΝ ΠΡΟΓΡΑΜΜΑΤΙΣΜΟ ΤΟΥ ΝΕΑ ΠΟΣΟΤΗΤΑ ΥΠΟΛΟΙΠΟΥ , Ή ΝΑ ΑΠΕΝΕΡΓΟΠΟΙΗΣΕΤΕ ΑΠΟ ΤΟΝ ΠΡΟΓΡΑΜΜΑΤΙΣΜΟ ΠΑΡΑΜΕΤΡΩΝ ΠΩΛΗΣΕΩΝ ΤΟΝ ΕΛΕΓΧΟ ΥΠΟΛΟΙΠΟΥ.
69	ΑΝΟΙΚΤΟ ΕΙΣΙΤΗΡΙΟ	ΕΧΕΙ ΚΑΤΑΧΩΡΗΘΕΙ ΕΙΣΙΤΗΡΙΟ ΚΑΙ Η ΚΙΝΗΣΗ ΔΕΝ ΜΠΟΡΕΙ ΝΑ ΟΛΟΚΛΗΡΩΘΕΙ	ΠΙΕΣΤΕ ΑΚΥΡΩΣΗ.
72	ΑΝΕΝΕΡΓΟ ΕΙΣΙΤΗΡΙΟ	ΣΕ ΗΔΗ ΠΡΟΓΡΑΜΜΑΤΙΣΜΕΝΟ ΕΙΣΙΤΗΡΙΟ ΕΧΕΤΕ ΕΠΙΛΕΞΕΙ [ΕΝΕΡΓΟ ΟΧΙ] , ΕΠΙΛΟΓΗ ΠΟΥ ΤΟ ΚΑΘΙΣΤΑ ΑΝΕΝΕΡΓΟ.	ΠΙΕΣΤΕ ΑΚΥΡΩΣΗ. ΑΝ ΑΠΙΘΥΜΕΙΤΕ ΤΗΝ ΧΡΗΣΗ ΤΟΥ ΕΙΣΙΤΗΡΙΟΥ ΠΡΕΠΕΙ ΑΠΟ ΤΟΝ ΠΡΟΓΡΑΜΜΑΤΙΣΜΟ ΕΙΣΙΤΗΡΙΩΝ ΝΑ ΞΑΝΑΓΙΝΕΙ ΕΝΕΡΓΟ.
73	ΛΑΘΟΣ ΚΟΥΠΟΝΙ	ΕΙΣΑΓΑΤΕ ΛΑΘΟΣ BARCODE Ή Α/Α ΚΟΥΠΟΝΙΟΥ. ΕΠΙΣΗΣ ΜΠΟΡΕΙ ΝΑ ΜΗΝ ΕΙΝΑΙ ΚΑΝ ΠΡΟΓΡΑΜΜΑΤΙΣΜΕΝΟ.	ΠΙΕΣΤΕ ΑΚΥΡΩΣΗ.
74	ΕΚΤΟΣ ΟΡΙΩΝ ΕΚΠΤΩΣΗ	ΠΡΟΣΠΑΘΕΙΤΕ ΝΑ ΚΑΝΕΤΕ ΕΚΠΤΩΣΗ ΜΕΓΑΛΥΤΕΡΗ ΑΠΟ ΤΟ ΕΠΙΤΡΕΠΤΟ ΟΡΙΟ.	ΠΙΕΣΤΕ ΑΚΥΡΩΣΗ. ΑΝ ΤΟ ΜΕΓΙΣΤΟ ΟΡΙΟ ΕΚΠΤΩΣΗΣ ΔΕΝ ΣΑΣ ΚΑΛΥΠΤΕΙ ΤΟΤΕ ΑΠΟ ΤΟΝ ΠΡΟΓΡΑΜΜΑΤΙΣΜΟ ΕΚΠΤΩΣΕΩΝ ΔΙΟΡΘΩΣΤΕ ΤΗ ΜΕΓΙΣΤΗ ΕΚΠΤΩΣΗ.
74	ΕΚΤΟΣ ΟΡΙΩΝ ΑΥΞΗΣΗ	ΠΡΟΣΠΑΘΕΙΤΕ ΝΑ ΚΑΝΕΤΕ ΑΥΞΗΣΗ ΜΕΓΑΛΥΤΕΡΗ ΑΠΟ ΤΟ ΕΠΙΤΡΕΠΤΟ ΟΡΙΟ.	ΠΙΕΣΤΕ ΑΚΥΡΩΣΗ. ΑΝ ΤΟ ΜΕΓΙΣΤΟ ΟΡΙΟ ΑΥΞΗΣΗΣ ΔΕΝ ΣΑΣ ΚΑΛΥΠΤΕΙ ΤΟΤΕ ΑΠΟ ΤΟΝ ΠΡΟΓΡΑΜΜΑΤΙΣΜΟ ΑΥΞΗΣΕΩΝ ΔΙΟΡΘΩΣΤΕ ΤΗ ΜΕΓΙΣΤΗ ΑΥΞΗΣΗ.
75	ΟΧΙ ΜΗΔΕΝΙΚΗ ΑΥΞΗΣΗ	ΠΡΟΣΠΑΘΕΙΤΕ ΝΑ ΚΑΝΕΤΕ ΜΗΔΕΝΙΚΗ ΑΥΞΗΣΗ	ΠΙΕΣΤΕ ΑΚΥΡΩΣΗ.
75	ΟΧΙ ΜΗΔΕΝΙΚΗ ΕΚΠΤΩΣΗ	ΠΡΟΣΠΑΘΕΙΤΕ ΝΑ ΚΑΝΕΤΕ ΜΗΔΕΝΙΚΗ ΕΚΠΤΩΣΗ	ΠΙΕΣΤΕ ΑΚΥΡΩΣΗ.
76	ΟΧΙ ΚΕΝΗ ΠΕΡΙΓΡΑΦΗ	ΠΡΟΣΠΑΘΕΙΤΕ ΝΑ ΚΑΝΕΤΕ ΠΡΟΓΡΑΜΜΑΤΙΣΜΟ ΠΕΡΙΓΡΑΦΗΣ (π.χ ΕΙΔΟΥΣ, ΤΜΗΜΑΤΟΣ) ΜΕ ΚΕΝΗ ΠΕΡΙΓΡΑΦΗ.	ΠΙΕΣΤΕ ΑΚΥΡΩΣΗ ΚΑΙ ΠΡΟΓΡΑΜΜΑΤΙΣΤΕ ΠΕΡΙΓΡΑΦΗ.
77	ΛΑΘΟΣ BARCODE	ΛΑΘΟΣ ΚΩΔΙΚΟΣ BARCODE	ΠΙΕΣΤΕ ΑΚΥΡΩΣΗ.

ERROR - ΕΝΔΕΙΞΗ ΟΘΟΝΗΣ		ΠΕΡΙΓΡΑΦΗ	ΕΝΕΡΓΕΙΕΣ
78	ΤΟ ΠΛΗΚΤΡΟ ΥΠΑΡΧΕΙ	ΜΗ ΕΠΙΤΡΕΠΤΗ ΑΛΛΑΓΗ ΧΡΗΣΗΣ ΠΛΗΚΤΡΟΥ (πχ ΜΕΤΡΗΤΑ)	ΠΙΕΣΤΕ ΑΚΥΡΩΣΗ ΚΑΙ ΠΡΟΓΡΑΜΜΑΤΙΣΤΕ ΤΗ ΛΕΙΤΟΥΡΓΙΑ ΠΟΥ ΘΕΛΕΤΕ ΣΕ ΆΛΛΟ ΔΙΑΘΕΣΙΜΟ ΠΛΗΚΤΡΟ
81	ΓΕΜΑΤΗ Η ΜΝΗΜΗ SD	ΕΙΝΑΙ ΠΛΗΡΗΣ Η ΕΞΩΤΕΡΙΚΗ ΑΠΟΘΗΚΕΥΤΙΚΗ ΚΑΡΤΑ SD	ΤΟΠΟΘΕΤΗΣΤΕ ΝΕΑ ΑΔΕΙΑ ΚΑΡΤΑ SD Ή ΜΕΤΑΦΕΡΕΤΕ ΤΑ ΠΕΡΙΕΧΟΜΕΝΑ/ΑΡΧΕΙΑ ΤΗΣ ΚΑΡΤΑΣ ΣΕ Η/Υ, ΚΑΝΤΕ FORMAT ΤΗΝ ΚΑΡΤΑ ΚΑΙ ΕΠΑΝΑΤΟΠΟΘΕΤΗΣΤΕ ΣΤΗΝ ΜΗΧΑΝΗ
82	ΓΡΑΜΜΕΝΗ SD	ΕΧΕΤΕ ΕΙΣΑΓΕΙ ΕΞΩΤΕΡΙΚΗ SD ΑΠΌ ΆΛΛΗ ΜΗΧΑΝΗ	ΤΟΠΟΘΕΤΗΣΤΕ ΝΕΑ ΑΔΕΙΑ ΚΑΡΤΑ SD Ή ΜΕΤΑΦΕΡΕΤΕ ΤΑ ΠΕΡΙΕΧΟΜΕΝΑ/ΑΡΧΕΙΑ ΤΗΣ ΚΑΡΤΑΣ ΣΕ Η/Υ, ΚΑΝΤΕ FORMAT ΤΗΝ ΚΑΡΤΑ ΚΑΙ ΕΠΑΝΑΤΟΠΟΘΕΤΗΣΤΕ ΣΤΗΝ ΜΗΧΑΝΗ
83	ΟΧΙ ΑΡΝΗΤΙΚΟ ΤΑΜΕΙΟ	ΠΡΟΣΠΑΘΕΙΤΕ ΝΑ ΚΑΝΕΤΕ ΑΛΛΑΓΗ ΜΕ ΛΑΝΘΑΣΜΕΝΟ ΤΡΟΠΟ, ΑΞΙΑ ΜΙΚΡΟΤΕΡΗ ΑΠΌ ΑΥΤΗΝ ΠΟΥ ΕΙΧΕ ΠΩΛΗΘΕΙ, ΟΠΟΤΕ Η ΜΗΧΑΝΗ ΔΕΝ ΕΠΙΣΤΡΕΦΕΙ ΧΡΗΜΑΤΑ	ΠΙΕΣΤΕ ΟΛΙΚΗ ΑΚΥΡΩΣΗ ΑΠΟΔΕΙΞΗΣ, ΚΑΙ ΕΚΔΟΣΤΕ ΑΠΌ ΤΗΝ ΑΡΧΗ ΤΗΝ ΑΠΟΔΕΙΞΗ (ΠΡΩΤΑ ΤΟ ΝΕΟ ΕΙΔΟΣ - ΑΛΛΑΓΗ - ΤΟ ΠΑΛΑΙΟ ΕΙΔΟΣ. Η ΑΞΙΑ ΤΟΥ ΝΕΟΥ ΠΡΕΠΕΙ ΝΑ ΕΙΝΑΙ ΙΣΗ ή ΜΕΓΑΛΥΤΕΡΗ ΤΟΥ ΕΠΙΣΤΡΑΦΕΝΤΟΣ ΕΙΔΟΥΣ)
85	ΛΑΘΟΣ ΚΩΔΙΚΟΣ ΠΕΛΑΤΗ	ΕΧΕΤΕ ΕΝΕΡΓΟΠΟΙΗΣΕΙ ΛΕΙΤΟΥΡΓΙΑ ΠΕΛΑΤΩΝ ή ΤΡΑΠΕΖΙΩΝ ΚΑΙ ΕΙΣΑΓΕΤΕ ΛΑΘΟΣ ΚΩΔΙΚΟ	ΠΙΕΣΤΕ ΑΚΥΡΩΣΗ ΚΑΙ ΕΙΣΑΓΕΤΕ ΣΩΣΤΟ ΚΩΔΙΚΟ.
90	ΔΕΝ ΔΙΝΟΝΤΑΙ ΡΕΣΤΑ	ΕΠΙΛΕΞΑΤΕ ΤΡΟΠΟ ΠΛΗΡΩΜΗΣ ΠΟΥ ΔΕΝ ΕΠΙΤΡΕΠΕΙ ΝΑ ΕΠΙΣΤΡΑΦΟΥΝ ΡΕΣΤΑ	ΠΛΗΚΤΡΟΛΟΓΗΣΤΕ ΤΟ ΑΚΡΙΒΕΣ ΠΟΣΟ Ή ΕΠΙΛΕΞΤΕ ΆΛΛΟ ΤΡΟΠΟ ΠΛΗΡΩΜΗΣ
91	ΕΙΣΑΓΕΤΕ ΠΟΣΟ ΠΛΗΡ.	ΔΕΝ ΜΠΟΡΕΙΤΕ ΝΑ ΚΛΕΙΣΕΤΕ ΤΗΝ ΑΠΟΔΕΙΞΗ ΧΩΡΙΣ ΝΑ ΕΙΣΑΓΕΤΕ ΠΟΣΟ ΠΛΗΡΩΜΗΣ	ΕΙΣΑΓΕΤΕ ΠΟΣΟ ΠΛΗΡΩΜΗΣ Ή ΑΠΕΝΕΡΓΟΠΟΙΗΣΤΕ ΑΠΌ ΤΟΝ ΠΡΟΓΡΑΜΜΑΤΙΣΜΟ ΤΟΥ ΣΥΓΚΕΚΡΙΜΕΝΟΥ ΤΡΟΠΟΥ ΠΛΗΡΩΜΗΣ ΤΗΝ ΥΠΟΧΡΕΩΤΙΚΗ ΕΙΣΑΓΩΓΗ ΠΟΣΟΥ ΠΛΗΡΩΜΗΣ.
92	ΙΔΙΟΣ ΤΙΤΛΟΣ	ΠΡΟΣΠΑΘΕΙΤΕ ΝΑ ΚΑΤΑΧΩΡΗΣΤΕ ΠΡΟΓΡΑΜΜΑΤΙΣΜΟ ΤΙΤΛΟΥ ΧΩΡΙΣ ΚΑΜΙΑ ΑΛΛΑΓΗ ΑΠΌ ΤΟ ΠΡΟΗΓΟΥΜΕΝΟ	ΠΙΕΣΤΕ ΑΚΥΡΩΣΗ. ΑΝ ΕΠΙΘΥΜΕΙΤΕ ΟΝΤΩΣ ΑΛΛΑΓΗ ΔΙΟΡΘΩΣΤΕ ΚΑΙ ΚΑΝΤΕ ΞΑΝΑ ΚΑΤΑΧΩΡΗΣΗ
97	ΥΠΕΡΒ.ΜΕΓ.ΣΥΝ.ΑΠΟΔ.	ΠΡΟΣΠΑΘΕΙΤΕ ΝΑ ΚΑΝΕΤΕ ΠΩΛΗΣΗ ΜΕ ΣΥΝΟΛΙΚΗ ΑΞΙΑ ΑΠΟΔΕΙΞΗΣ ΠΑΝΩ ΑΠΌ ΤΗΝ ΕΠΙΤΡΕΠΤΗ ΣΥΝΟΛΙΚΗ ΑΞΙΑ ΠΩΛΗΣΗΣ ΠΟΥ ΕΧΕΙ ΠΡΟΓΡΑΜΜΑΤΙΣΤΕΙ ΓΙΑ ΛΟΓΟΥΣ ΑΣΦΑΛΕΙΑΣ ΑΠΌ ΤΟΝ ΤΕΧΝΙΚΟ.	ΠΙΕΣΤΕ ΑΚΥΡΩΣΗ ΚΑΙ ΔΩΣΤΕ ΧΑΜΗΛΟΤΕΡΗ ΤΙΜΗ. ΑΝ ΔΕΝ ΣΑΣ ΚΑΛΥΠΤΕΙ ΤΟ ΑΝΩΤΑΤΟ ΟΡΙΟ ΠΩΛΗΣΗΣ ΣΕ ΑΠΟΔΕΙΞΗ ΕΠΙΚΟΙΝΩΝΗΣΤΕ ΜΕ ΕΞΟΥΣΙΟΔΟΤΗΜΕΝΟ ΤΕΧΝΙΚΟ ΝΑ ΑΛΛΑΞΕΙ ΤΟ ΑΝΩΤΑΤΟ ΟΡΙΑ ΠΩΛΗΣΗΣ ΑΝΑ ΑΠΟΔΕΙΞΗ.
98	ΥΠΕΡΒ.ΜΕΓ.ΣΥΝ.ΗΜΕΡΑΣ	ΠΡΟΣΠΑΘΕΙΤΕ ΝΑ ΚΑΝΕΤΕ ΠΩΛΗΣΗ ΟΠΟΥ Η ΣΥΝΟΛΙΚΗ ΑΞΙΑ ΑΠΟΔΕΙΞΕΩΝ ΗΜΕΡΑΣ ΕΙΝΑΙ ΠΑΝΩ ΑΠΌ ΤΗΝ ΕΠΙΤΡΕΠΤΗ ΣΥΝΟΛΙΚΗ ΑΞΙΑ ΠΩΛΗΣΕΩΝ ΗΜΕΡΑΣ ΠΟΥ ΕΧΕΙ ΠΡΟΓΡΑΜΜΑΤΙΣΤΕΙ ΓΙΑ ΛΟΓΟΥΣ ΑΣΦΑΛΕΙΑΣ ΑΠΌ ΤΟΝ ΤΕΧΝΙΚΟ.	ΠΙΕΣΤΕ ΑΚΥΡΩΣΗ ΚΑΙ ΔΩΣΤΕ ΧΑΜΗΛΟΤΕΡΗ ΤΙΜΗ. ΑΝ ΔΕΝ ΣΑΣ ΚΑΛΥΠΤΕΙ ΤΟ ΑΝΩΤΑΤΟ ΟΡΙΟ ΠΩΛΗΣΕΩΝ ΗΜΕΡΑΣ ΕΠΙΚΟΙΝΩΝΗΣΤΕ ΜΕ ΕΞΟΥΣΙΟΔΟΤΗΜΕΝΟ ΤΕΧΝΙΚΟ ΝΑ ΑΛΛΑΞΕΙ ΤΟ ΑΝΩΤΑΤΟ ΟΡΙΑ ΠΩΛΗΣΕΩΝ ΗΜΕΡΑΣ.
101	ΑΔΥΝΑΜΙΑ ΕΠΙΚ. Φ.Μ.	ΠΡΟΒΛΗΜΑ ΣΤΗΝ ΕΠΙΚΟΙΝΩΝΙΑ ΜΕ ΤΗ Φ.Μ.	ΚΑΛΕΣΤΕ ΕΞΟΥΣΙΟΔΟΤΗΜΕΝΟ ΤΕΧΝΙΚΟ.
107	ΠΛΗΡΩΣΗ ΠΜΗΑΔ	ΕΙΝΑΙ ΠΛΗΡΗΣ Η ΕΞΩΤΕΡΙΚΗ ΠΡΟΣΩΡΙΝΗ ΜΝΗΜΗ ΗΜΕΡΗΣΙΑΣ ΑΠΟΘΗΚΕΥΣΗΣ ΔΕΔΟΜΕΝΩΝ	ΑΠΑΙΤΕΙΤΑΙ ΕΚΔΟΣΗ ΔΕΛΤΙΟΥ-Z, ΓΙΑ ΝΑ ΜΠΟΡΕΣΕΤΕ ΝΑ ΣΥΝΕΧΙΣΕΤΕ ΠΩΛΗΣΕΙΣ

ERROR - ΕΝΔΕΙΞΗ ΟΘΟΝΗΣ		ΠΕΡΙΓΡΑΦΗ	ΕΝΕΡΓΕΙΕΣ
108	ΛΑΘΟΣ Α.Φ.Μ.	ΠΡΟΣΠΑΘΕΙΤΕ ΝΑ ΚΑΤΑΧΩΡΗΣΤΕ ΣΤΟΝ ΠΡΟΓΡΑΜΜΑΤΙΣΜΟ ΠΑΡΑΜΕΤΡΩΝ ΠΩΛΗΣΕΩΝ - ΠΡΟΓΡ. ΑΦΜ ΜΗ ΕΓΚΥΡΟ ΑΦΜ	ΠΙΕΣΤΕ ΑΚΥΡΩΣΗ ΚΑΙ ΚΑΤΑΧΩΡΗΣΤΕ ΕΓΚΥΡΟ ΑΦΜ
109	ΑΔΕΙΟ ΗΛΕΚΤΡ. ΑΡΧΕΙΟ	ΖΗΤΑΤΕ ΕΚΤΥΠΩΣΗ ΠΕΡΙΕΧΟΜΕΝΟΥ ΗΛΕΚΤΡΟΝΙΚΟΥ ΑΡΧΕΙΟΥ ΧΩΡΙΣ ΝΑ ΕΧΟΥΝ ΕΚΔΟΘΕΙ ΚΑΘΟΛΟΥ ΑΠΟΔΕΙΞΕΙΣ ΣΤΗΝ ΔΙΑΡΚΕΙΑ ΤΗΣ ΗΜΕΡΑΣ	ΠΙΕΣΤΕ ΑΚΥΡΩΣΗ
110	ΛΑΘΟΣ ΔΙΕΥΘΥΝΣΗ	ΜΗ ΕΓΚΥΡΗ ΔΙΕΥΘΥΝΣΗ ΙΡ	ΠΙΕΣΤΕ ΑΚΥΡΩΣΗ
111	ΑΔΥΝΑΤΗ ΑΛΛΑΓΗ	ΔΕΝ ΕΠΙΤΡΕΠΕΤΑΙ Η ΚΙΝΗΣΗ ΤΗΣ ΑΛΛΑΓΗΣ, ΓΙΑΤΙ ΕΧΕΙ ΠΡΟΗΓΗΘΕΙ ΜΕΡΙΚΟ ΣΥΝΟΛΟ	ΠΙΕΣΤΕ ΑΚΥΡΩΣΗ.
112	ΑΔΥΝΑΤΗ ΔΙΟΡΘΩΣΗ	ΠΡΟΣΠΑΘΕΙΤΕ ΝΑ ΚΑΝΕΤΕ ΠΡΟΗΓΟΥΜΕΝΗ ΔΙΟΡΘΩΣΗ ΜΕ ΔΙΑΦΟΡΕΤΙΚΗ ΑΞΙΑ ΑΠΟ ΑΥΤΗ ΠΟΥ ΠΟΥΛΗΘΗΚΕ ΤΟ ΕΙΔΟΣ ή ΙΔΙΑ ΑΞΙΑ ΑΛΛΑ ΣΕ ΆΛΛΟ ΤΜΗΜΑ	ΠΙΕΣΤΕ ΑΚΥΡΩΣΗ ΚΑΙ ΚΑΝΤΕ ΠΡΟΗΓΟΥΜΕΝΗ ΔΙΟΡΘΩΣΗ ΜΕ ΤΗΝ ΙΔΙΑ ΑΞΙΑ ΚΑΙ ΣΤΟ ΙΔΙΟ ΤΜΗΜΑ ΠΟΥ ΕΓΙΝΕ Η ΠΩΛΗΣΗ. ΑΛΛΙΩΣ ΠΙΕΣΤΕ ΟΛΙΚΗ ΑΚΥΡΩΣΗ ΑΠΟΔΕΙΞΗΣ.
113	ΠΟΣΟ ΕΚΤΟΣ ΟΡΙΩΝ	ΣΕ ΑΝΑΛΗΨΗ ΕΝΑΝΤΙ ΔΕΝ ΕΠΑΡΚΗ ΤΟ ΠΟΣΟ ΤΟΥ ΤΑΜΕΙΟΥ ΓΙΑ ΝΑ ΚΑΝΟΥΜΕ ΤΗΝ ΑΝΑΛΗΨΗ	ΠΙΕΣΤΕ ΑΚΥΡΩΣΗ.
114	ΚΕΝΟΣ ΤΙΤΛΟΣ	ΠΡΟΣΠΑΘΕΙΤΕ ΝΑ ΚΑΤΑΧΩΡΗΣΤΕ ΚΕΝΟ ΠΡΟΓΡΑΜΜΑΤΙΣΜΟ ΤΙΤΛΟΥ.	ΠΙΕΣΤΕ ΑΚΥΡΩΣΗ. ΠΡΟΓΡΑΜΜΑΤΙΣΤΕ ΤΑ ΣΩΣΤΑ ΣΤΟΙΧΕΙΑ ΚΑΙ ΚΑΝΤΕ ΞΑΝΑ ΚΑΤΑΧΩΡΗΣΗ
115	ΑΝΕΝΕΡΓΟΣ ΧΕΙΡΙΣΤΗΣ	ΠΡΟΣΠΑΘΕΙΤΕ ΝΑ ΔΗΛΩΣΕΤΕ ΠΡΙΝ ΤΗΝ ΕΚΔΟΣΗ ΑΠΟΔΕΙΞΗΣ ΑΝΕΝΕΡΓΟ ΧΕΙΡΙΣΤΗ	ΠΙΕΣΤΕ ΑΚΥΡΩΣΗ. ΑΝ ΑΠΙΘΥΜΕΙΤΕ ΤΗΝ ΕΝΕΡΓΟΠΟΙΗΣΗ ΤΟΥ ΣΥΓΚΕΚΡΙΜΕΝΟΥ ΧΕΙΡΙΣΤΗ ΠΡΕΠΕΙ ΑΠΟ ΤΟΝ ΠΡΟΓΡΑΜΜΑΤΙΣΜΟ ΠΑΡΑΜΕΤΡΩΝ ΠΩΛΗΣΕΩΝ - ΕΝΕΡΓΟΙ ΧΕΙΡΙΣΤΕΣ ΝΑ ΞΑΝΑΓΙΝΟΥΝ ΕΝΕΡΓΟΙ ΟΙ ΧΕΙΡΙΣΤΕΣ.
116	DISAB. E/D SCANNER	ΑΝ ΕΧΟΥΜΕ ΕΠΙΛΕΞΕΙ ΤΟ BC SCANNER ΝΑ ΕΠΙΣΤΡΕΦΕΙ ΧΑΡΑΚΤΗΡΑ ΑΧΚ/ΝΑΚ, ΔΕΝ ΜΠΟΡΟΥΜΕ ΝΑ ΕΝΕΡΓΟΠΟΙΗΣΟΥΜΕ ΚΑΙ ΤΗΝ ΑΠΟΣΤΟΛΗ ΧΑΡΑΚΤΗΡΑ ΠΟΥ ΔΗΛΩΝΕΙ ΟΤΙ ΒΡΙΣΚΟΜΑΣΤΕ ΣΕ ΚΑΠΟΙΟ ERROR	ΠΙΕΣΤΕ ΑΚΥΡΩΣΗ.
117	ΑΠΑΙΤΕΙΤΑΙ ΠΡΟΓΡ.ΑΦΜ	ΤΟ ΑΦΜ ΕΚΔΟΤΗ ΔΕΝ ΕΧΕΙ ΠΡΟΓΡΑΜΜΑΤΙΣΤΕΙ (ΕΝΩ Η ΑΠΟΣΤΟΛΗ ΣΤΗ ΓΓΠΣ ΕΙΝΑΙ ΕΝΕΡΓΟΠΟΙΗΜΕΝΗ)	ΠΡΟΓΡΑΜΜΑΤΙΣΤΕ ΤΟ ΑΦΜ ΤΟΥ ΕΚΔΟΤΗ
118	ΑΔΥΝΑΜΙΑ ΦΟΡΜΑΡ. SD	ΥΠΗΡΞΕ ΠΡΟΒΛΗΜΑ ΚΑΤΆ ΤΗΝ ΑΡΧΙΚΟΠΟΙΗΣΗ ΤΗΣ ΚΑΡΤΑΣ SD	ΠΙΕΣΤΕ ΑΚΥΡΩΣΗ.
119	ΛΑΘΟΣ ΗΜΕΡΟΜΗΝΙΑ	ΠΡΟΣΠΑΘΕΙΤΕ ΚΑΤΑ ΤΗΝ ΔΙΑΡΚΕΙΑ RESET ή ΠΡΟΓΡΑΜΜΑΤΙΣΜΟΥ ΩΡΑΣ-ΗΜ/ΝΙΑΣ ΝΑ ΕΙΣΑΓΕΤΕ ΗΜΕΡΟΜΗΝΙΑ ΠΡΟΓΕΝΕΣΤΕΡΗ ΤΗΣ ΕΚΔΟΣΗΣ ΤΟΥ ΤΕΛΕΥΤΑΙΟΥ Ζ	ΠΙΕΣΤΕ ΑΚΥΡΩΣΗ ΚΑΙ ΔΙΟΡΘΩΣΤΕ ΤΗΝ ΗΜΕΡΟΜΗΝΙΑ
120	ΛΑΘΟΣ ΩΡΑ	ΠΡΟΣΠΑΘΕΙΤΕ ΚΑΤΑ ΤΗΝ ΔΙΑΡΚΕΙΑ RESET ή ΠΡΟΓΡΑΜΜΑΤΙΣΜΟΥ ΩΡΑΣ-ΗΜ/ΝΙΑΣ ΝΑ ΕΙΣΑΓΕΤΕ ΩΡΑ ΠΡΟΓΕΝΕΣΤΕΡΗ ΤΗΣ ΕΚΔΟΣΗΣ ΤΟΥ ΤΕΛΕΥΤΑΙΟΥ Ζ	ΠΙΕΣΤΕ ΑΚΥΡΩΣΗ ΚΑΙ ΔΙΟΡΘΩΣΤΕ ΤΗΝ ΩΡΑ

ERROR - ΕΝΔΕΙΞΗ ΟΘΟΝΗΣ		ΠΕΡΙΓΡΑΦΗ	ΕΝΕΡΓΕΙΕΣ
121	ΜΟΝΟ ΤΕΧΝΙΚΟΣ.....	ΠΡΟΣΠΑΘΕΙΤΕ ΝΑ ΚΑΝΕΤΕ ΠΡΟΓΡΑΜΜΑΤΙΣΜΟ ΩΡΑΣ-ΗΜ/ΝΙΑΣ ΧΩΡΙΣ ΤΗΝ ΑΠΟΣΦΡΑΓΙΣΗ ΤΗΣ ΜΗΧΑΝΗΣ ΚΑΙ ΤΗΝ ΠΡΟΒΛΕΠΟΜΕΝΗ ΔΙΑΔΙΚΑΣΙΑ. ΕΠΙΣΗΣ ΑΝ ΜΕΤΑ ΑΠΌ ERROR-16 ΚΑΤΑ ΤΗΝ ΔΙΑΡΚΕΙΑ ΕΠΙΒΕΒΑΙΩΣΗΣ ΣΩΣΤΗΣ ΩΡΑΣ-ΗΜΕΡΟΜΗΝΙΑΣ ΕΠΙΛΕΞΟΥΜΕ (ΟΧΙ)	ΠΙΕΣΤΕ ΑΚΥΡΩΣΗ ΚΑΙ ΚΑΛΕΣΤΕ ΕΞΟΥΣΙΟΔΟΤΗΜΕΝΟ ΤΕΧΝΙΚΟ ΕΦΟΣΟΝ ΑΠΑΙΤΕΙΤΑΙ ΠΡΟΓΡΑΜΜΑΤΙΣΜΟΣ ΩΡΑΣ - ΗΜΕΡΟΜΗΝΙΑΣ. ΑΝ ΤΟ ERROR-121 ΠΡΟΕΛΘΕΙ ΚΑΤΑ ΤΗΝ ΔΙΑΔΙΚΑΣΙΑ ΕΚΔΟΣΗΣ Ζ ΜΕΤΑ ΑΠΟ ERROR-16 ΚΑΙ Η ΗΜΕΡΟΜΗΝΙΑ - ΩΡΑ ΕΙΝΑΙ ΣΩΣΤΗ ΕΠΙΛΕΞΤΕ (ΝΑΙ) ΓΙΑ ΝΑ ΟΛΟΚΛΗΡΩΘΕΙ Η ΕΚΔΟΣΗ ΤΟΥ Ζ.
124	ΑΔΥΝΑΜΙΑ ΑΝΑΓΝ. ΕΙ	ΑΔΥΝΑΜΙΑ ΔΙΑΒΑΣΜΑΤΟΣ ΑΡΧΕΙΟΥ ΑΠΌ ΤΟ ΕΙ	ΠΙΕΣΤΕ ΑΚΥΡΩΣΗ.
125	ΛΑΘΟΣ ΚΛΕΙΔΑΡΙΘΜΟΣ	ΕΧΕΤΕ ΠΡΟΓΡΑΜΜΑΤΙΣΕΙ ΛΑΘΟΣ ΚΛΕΙΔΑΡΙΘΜΟ ΣΤΟΝ ΠΡΟΓΡΑΜΜΑΤΙΣΜΟ - ΑΠΟΣΤΟΛΗ ΓΓΠΣ - ΚΛΕΙΔΑΡΙΘΜΟΣ	ΠΙΕΣΤΕ ΑΚΥΡΩΣΗ. ΕΛΕΞΤΕ ΚΑΙ ΔΙΟΡΘΩΣΤΕ ΤΟΝ ΚΛΕΙΔΑΡΙΘΜΟ.
126	ΑΔΥΝΑΤΗ ΑΛΛΑΓΗ	ΔΕΝ ΕΠΙΤΡΕΠΕΤΑΙ Η ΑΛΛΑΓΗ ΠΟΥ ΠΡΟΣΠΑΘΕΙΤΕ ΝΑ ΚΑΝΕΤΕ	ΠΙΕΣΤΕ ΑΚΥΡΩΣΗ.
127	ΑΔΥΝ. ΕΠΙΚ. ΔΙΚΤΥΟΥ	ΠΡΟΣΠΑΘΕΙΤΕ ΝΑ ΑΠΟΣΤΕΙΛΕΤΕ ΔΕΔΟΜΕΝΑ ΣΤΗΝ ΓΓΠΣ ΕΝΩ ΑΝ ΚΑΙ ΤΟ ETHERNET ΕΙΝΑΙ ΕΝΕΡΓΟ ΥΠΑΡΧΕΙ ΠΡΟΒΛΗΜΑ ΣΤΟ ΔΙΚΤΥΟ	ΠΙΕΣΤΕ ΑΚΥΡΩΣΗ. ΕΛΕΞΤΕ ΤΟ ΔΙΚΤΥΟ ΣΑΣ.
128	ΑΔΥΝ. ΑΠΟΣΤ. ΑΡΧΕΙΩΝ	ΠΡΟΣΠΑΘΕΙΤΕ ΝΑ ΑΠΟΣΤΕΙΛΕΤΕ ΔΕΔΟΜΕΝΑ ΣΤΗΝ ΓΓΠΣ ΕΝΩ ΤΟ ETHERNET ΔΕΝ ΕΙΝΑΙ ΕΝΕΡΓΟ Ή ΔΕΝ ΥΠΑΡΧΕΙ ΣΥΝΔΕΣΗ ΔΙΚΤΥΟΥ	ΠΙΕΣΤΕ ΑΚΥΡΩΣΗ. ΕΝΕΡΓΟΠΟΙΗΣΤΕ ΤΟ ETHERNET ΚΑΙ ΕΛΕΞΤΕ ΤΗΝ ΣΥΝΔΕΣΗ ΤΟΥ ΔΙΚΤΥΟΥ ΣΑΣ.
129	ΜΗ ΠΡΟΓΡΑΜ. FISCAL	ΠΡΟΒΛΗΜΑ ΣΤΗΝ ΕΠΙΚΟΙΝΩΝΙΑ ΜΕ ΤΗ ΦΜ	ΚΑΛΕΣΤΕ ΕΞΟΥΣΙΟΔΟΤΗΜΕΝΟ ΤΕΧΝΙΚΟ.
130	ΑΔΥΝ.ΔΗΜ. ΑΡΧΕΙΟΥ WS	ΠΡΟΒΛΗΜΑ ΣΤΗ ΔΗΜΙΟΥΡΓΙΑ ΑΡΧΕΙΟΥ WEBSERVICES	ΠΙΕΣΤΕ ΑΚΥΡΩΣΗ.
132	ΔΕΣΜΕΥΜΕΝΟ ΑΠΟ GPRS	ΠΡΟΣΠΑΘΕΙΤΕ ΝΑ ΕΝΕΡΓΟΠΟΙΗΣΤΕ ΠΕΡΙΦΕΡΕΙΑΚΑ ΣΤΗΝ ΣΕΙΡΙΑΚΗ ΕΧΟΝΤΑΣ ΑΦΗΣΕΙ ΕΝΕΡΓΟΠΟΙΗΜΕΝΗ ΤΗΝ ΑΠΟΣΤΟΛΗ ΣΤΟΙΧΕΙΩΝ ΣΤΗΝ ΓΓΠΣ ΜΕΣΩ GPRS	ΠΙΕΣΤΕ ΑΚΥΡΩΣΗ ΚΑΙ ΑΠΌ ΤΟΝ ΠΡΟΓΡΑΜΜΑΤΙΣΜΟ - ΑΠΟΣΤΟΛΗ ΓΓΠΣ - GPRS ΑΠΟΣΤΟΛΗ - GPRS ΕΝΕΡΓΟ ? (ΟΧΙ). ΤΩΡΑ ΜΠΟΡΕΙΤΕ ΝΑ ΠΡΟΓΡΑΜΜΑΤΙΣΤΕ ΠΕΡΙΦΕΡΕΙΑΚΑ.
134	ΑΔΥΝ. ΑΝΟΙΓ. ΑΡΧ. SD	ΑΔΥΝΑΜΙΑ ΑΝΟΙΓΜΑΤΟΣ ΑΡΧΕΙΟΥ ΣΤΗΝ SD	ΠΙΕΣΤΕ ΑΚΥΡΩΣΗ.
135	ΑΔΥΝΑΜΙΑ ΕΓΓΡΑΦΗΣ SD	ΑΔΥΝΑΜΙΑ ΕΓΓΡΑΦΗΣ ΑΡΧΕΙΟΥ ΣΤΗΝ SD	ΠΙΕΣΤΕ ΑΚΥΡΩΣΗ.
136	ΕΙΣΑΓΕΤΕ ΠΟΣΟΤΗΤΑ	ΕΧΕΤΕ ΠΑΤΗΣΕΙ ΤΟ ΠΛΗΚΤΡΟ Χ (ΠΟΛΛΑΠΛΑΣΙΑΣΜΟΣ) ΧΩΡΙΣ ΠΡΩΤΑ ΝΑ ΕΧΕΤΕ ΕΙΣΑΓΕΙ ΑΡΙΘΜΗΤΙΚΗ ΠΟΣΟΤΗΤΑ	ΠΙΕΣΤΕ ΑΚΥΡΩΣΗ. ΑΝ ΟΝΤΩΣ ΘΕΛΕΤΕ ΝΑ ΧΡΗΣΙΜΟΠΟΙΗΣΤΕ ΤΟΝ ΠΟΛΛΑΠΛΑΣΙΑΣΜΟ ΕΙΣΑΓΕΤΕ [ΠΟΣΟΤΗΤΑ - Χ - ΑΞΙΑ - ΤΜΗΜΑ/ΕΙΔΟΣ]
137	ΚΛΕΙΣΤΗ ΑΠΟΔΕΙΞΗ	ΠΡΟΣΠΑΘΕΙΤΕ ΝΑ ΚΑΝΕΤΕ ΛΕΙΤΟΥΡΓΙΑ ΤΗΣ ΜΗΧΑΝΗΣ (πχ ΔΙΟΡΘΩΣΗ, ΕΚΠΤΩΣΗ) ΧΩΡΙΣ ΝΑ ΥΠΑΡΧΕΙ ΑΝΟΙΚΤΗ ΑΠΟΔΕΙΞΗ	ΠΙΕΣΤΕ ΑΚΥΡΩΣΗ.
139	ΕΠΙΚΥΡΩΜΕΝΟ ΚΟΥΠΟΝΙ	ΤΟ ΣΥΓΚΕΚΡΙΜΕΝΟ ΚΟΥΠΟΝΙ ΕΙΝΑΙ ΜΙΑΣ ΧΡΗΣΗΣ ΚΑΙ ΕΧΕΙ ΗΔΗ ΧΡΗΣΙΜΟΠΟΙΗΘΕΙ.	ΠΙΕΣΤΕ ΑΚΥΡΩΣΗ. ΑΝ ΕΠΙΘΥΜΕΙΤΑΙ ΝΑ ΞΑΝΑΧΡΗΣΙΜΟΠΟΙΗΘΕΙ ΠΡΕΠΕΙ ΑΠΌ ΤΟΝ ΠΡΟΓΡΑΜΜΑΤΙΣΜΟ ΚΟΥΠΟΝΙΩΝ ΛΙΣΤΑΣ ΝΑ ΕΠΙΛΕΞΕΤΕ ΕΠΙΚΥΡΩΜΕΝΟ [ΟΧΙ].
141	ΜΗ ΕΓΚΥΡΟ ΚΟΥΠΟΝΙ	ΜΗ ΕΓΚΥΡΟ ΚΟΥΠΟΝΙ.	ΠΙΕΣΤΕ ΑΚΥΡΩΣΗ.
142	ΑΝΕΝΕΡΓΟΣ ΠΕΛΑΤΗΣ	Ο ΠΕΛΑΤΗΣ ΔΕΝ ΕΙΝΑΙ ΕΝΕΡΓΟΣ.	ΠΙΕΣΤΕ ΑΚΥΡΩΣΗ.

ERROR - ΕΝΔΕΙΞΗ ΟΘΟΝΗΣ		ΠΕΡΙΓΡΑΦΗ	ΕΝΕΡΓΕΙΕΣ
143	BARCODE CHECK DIGIT	ΤΟ BARCODE ΔΕΝ ΕΙΝΑΙ ΕΓΚΥΡΟ.	ΠΙΕΣΤΕ ΑΚΥΡΩΣΗ.
144	Ο ΚΩΔΙΚΟΣ ΥΠΑΡΧΕΙ	Ο ΚΩΔΙΚΟΣ ΠΕΛΑΤΗ ΥΠΑΡΧΕΙ.	ΠΙΕΣΤΕ ΑΚΥΡΩΣΗ.
145	ΑΔΥΝ.ΣΥΝ.SERVICE	ΑΔΥΝΑΜΙΑ ΣΥΝΔΕΣΗΣ ΜΕ ΤΟ SERVICE.	ΠΙΕΣΤΕ ΑΚΥΡΩΣΗ.
147	ΓΕΜΑΤΗ ΒΑΣΗ ΠΕΛΑΤΩΝ	Η ΒΑΣΗ ΤΩΝ ΠΕΛΑΤΩΝ ΕΙΝΑΙ ΓΕΜΑΤΗ.	ΠΙΕΣΤΕ ΑΚΥΡΩΣΗ.
148	ΑΔΥΝΑΤΗ Η ΑΛΛΑΓΗ Α/Α	ΑΔΥΝΑΤΗ ΑΛΛΑΓΗ ΑΡΙΘΜΟΥ ΤΙΜΟΛΟΓΙΟΥ.	ΠΙΕΣΤΕ ΑΚΥΡΩΣΗ.
149	ΣΦΑΛΜΑ I-BANK PAY	ΣΦΑΛΜΑ ΚΑΤΑ ΤΗΝ ΠΛΗΡΩΜΗ ΜΕΣΩ I-BANK PAY.	ΠΙΕΣΤΕ ΑΚΥΡΩΣΗ.
152	Ο ΚΩΔΙΚΟΣ ΔΕ ΒΡΕΘΗΚΕ	Ο ΚΩΔΙΚΟΣ ΠΕΛΑΤΗ ΔΕΝ ΒΡΕΘΗΚΕ.	ΠΙΕΣΤΕ ΑΚΥΡΩΣΗ.
162	ΑΔΥΝ.ΔΙΑΒ.ΑΡΧ.SD	ΑΔΥΝΑΜΙΑ ΠΡΟΣΠΕΛΑΣΗΣ ΑΡΧΕΙΟΥ ΣΤΗΝ SD.	ΠΙΕΣΤΕ ΑΚΥΡΩΣΗ.
164	ΑΔΥΝΑΜΙΑ ΑΝΟΙΓΜ. ΕJ	ΑΔΥΝΑΜΙΑ ΑΝΟΙΓΜΑΤΟΣ ΑΡΧΕΙΟΥ ΣΤΟ ΕJ	ΠΙΕΣΤΕ ΑΚΥΡΩΣΗ.
165	ΑΔΥΝΑΜΙΑ ΕΓΓΡΑΦΗΣ ΕJ	ΑΔΥΝΑΜΙΑ ΕΓΓΡΑΦΗΣ ΑΡΧΕΙΟΥ ΣΤΟ ΕJ	ΠΙΕΣΤΕ ΑΚΥΡΩΣΗ.
167	ΑΝΕΝΕΡΓΗ ΣΥΝΔΡΟΜΗ	Η ΣΥΝΔΡΟΜΗ ΔΕΝ ΕΙΝΑΙ ΕΝΕΡΓΗ.	ΚΑΛΕΣΤΕ ΕΞΟΥΣΙΟΔΟΤΗΜΕΝΟ ΤΕΧΝΙΚΟ.
168	ΜΗΔΕΝΙΚΟ ΣΥΝΟΛΟ	ΤΟ ΣΥΝΟΛΟ ΤΗΣ ΑΠΟΔΕΙΞΗΣ ΕΙΝΑΙ ΜΗΔΕΝΙΚΟ.	ΠΡΑΓΜΑΤΟΠΟΙΕΙΣΤΕ ΠΩΛΗΣΕΙΣ Ή ΑΚΥΡΩΣΤΕ ΤΗΝ ΑΠΟΔΕΙΞΗ
169	ΜΗ ΕΓΚΥΡΟ ΚΛΕΙΔΙ	ΤΟ ΚΛΕΙΔΙ ΔΕΝ ΕΙΝΑΙ ΕΓΚΥΡΟ.	ΠΙΕΣΤΕ ΑΚΥΡΩΣΗ.
171	ΛΑΘΟΣ ΚΩΔΙΚΟΣ	Ο ΚΩΔΙΚΟΣ ΕΙΝΑΙ ΛΑΘΟΣ.	ΠΙΕΣΤΕ ΑΚΥΡΩΣΗ.
172	ΕΛΕΓΞΤΕ ΤΟΝ ΠΡΟΓ/ΣΜΟ	ΠΡΕΠΕΙ ΠΡΩΤΑ ΝΑ ΕΛΕΓΞΕΤΕ ΤΟΝ ΠΡΟΓΡΑΜΜΑΤΙΣΜΟ ΤΗΣ ΜΗΧΑΝΗΣ.	ΠΙΕΣΤΕ ΑΚΥΡΩΣΗ.
173	ΛΑΘΟΣ ΙDX ΣΤΗ NAND	ΕΣΩΤΕΡΙΚΟ ΣΦΑΛΜΑ ΣΤΗ ΜΝΗΜΗ ΠΡΟΓΡΑΜΜΑΤΙΣΜΟΥ	ΠΙΕΣΤΕ ΑΚΥΡΩΣΗ.
175	ΑΝΕΝΕΡΓΟΣ ΛΟΓ/ΣΜΟΣ	ΤΟ ΣΥΓΚΕΚΡΙΜΕΝΟ ΤΡΑΠΕΖΙ ΕΙΝΑΙ ΑΝΕΝΕΡΓΟ.	ΕΝΕΡΓΟΠΟΙΕΙΣΤΕ ΤΟ ΤΡΑΠΕΖΙ ΑΠΟ ΤΟΝ ΠΡΟΓΡΑΜΜΑΤΙΣΜΟ Ή ΕΠΙΛΕΞΤΕ ΆΛΛΟ ΤΡΑΠΕΖΙ
176	ΑΠΑΙΤΕΙΤΑΙ ΜΕΡ. ΣΥΝ.	ΠΡΕΠΕΙ ΝΑ ΠΑΤΗΣΕΤΕ ΜΕΡΙΚΟ ΣΥΝΟΛΟ ΠΡΙΝ ΤΟ ΚΛΕΙΣΙΜΟ ΤΗΣ ΑΠΟΔΕΙΞΗΣ.	ΠΙΕΣΤΕ ΑΚΥΡΩΣΗ.
177	ΙΔΙΟΣ ΚΛΕΙΔΑΡΙΘΜΟΣ	Ο ΚΛΕΙΔΑΡΙΘΜΟΣ ΓΙΑ ΤΗ ΔΙΑΣΥΝΔΕΣΗ ΤΗΣ ΜΗΧΑΝΗΣ ΜΕ ΤΗ ΓΓΠΣ ΕΙΝΑΙ ΗΔΗ ΠΡΟΓΡΑΜΜΑΤΙΣΜΕΝΟΣ.	ΠΙΕΣΤΕ ΑΚΥΡΩΣΗ.

ERROR - ΕΝΔΕΙΞΗ ΟΘΟΝΗΣ		ΠΕΡΙΓΡΑΦΗ	ΕΝΕΡΓΕΙΕΣ
178	ΜΗ ΕΝΕΡΓΟΣ ΕΚΤΥΠΩΤΗΣ	ΔΕΝ ΕΧΕΙ ΟΡΙΣΤΕΙ ESC/POS ΕΚΤΥΠΩΤΗΣ ΤΙΜΟΛΟΓΙΩΝ.	ΠΙΕΣΤΕ ΑΚΥΡΩΣΗ.
179	ΑΔΥΝ. ΕΠΙΚ. ΕΚΤΥΠΩΤΗ	ΑΔΥΝΑΜΙΑ ΣΥΝΔΕΣΗΣ ΜΕ ΤΟΝ ΕΞΩΤΕΡΙΚΟ (ESC/POS) ΕΚΤΥΠΩΤΗ.	ΕΛΕΓΞΤΕ ΤΗ ΣΥΝΔΕΣΗ ΜΕ ΤΟΝ ΕΚΤΥΠΩΤΗ
180	ΑΝΕΝΕΡΓΗ ΣΥΝΔΡΟΜΗ	Η ΣΥΝΔΡΟΜΗ ΔΕΝ ΕΙΝΑΙ ΕΝΕΡΓΗ.	ΚΑΛΕΣΤΕ ΕΞΟΥΣΙΟΔΟΤΗΜΕΝΟ ΤΕΧΝΙΚΟ.
181	ΑΝΕΝΕΡ. ΤΥΠΟΣ ΤΙΜΟΛ.	Ο ΣΥΓΚΕΚΡΙΜΕΝΟΣ ΤΥΠΟΣ ΤΙΜΟΛΟΓΙΟΥ ΕΙΝΑΙ ΑΝΕΡΓΟΣ (ΔΕΝ ΕΧΕΙ ΠΡΟΓΡΑΜΜΑΤΙΣΤΕΙ ΣΕΙΡΑ).	ΠΡΟΓΡΑΜΜΑΤΙΣΤΕ ΤΗ ΣΕΙΡΑ ΤΟΥ ΣΥΓΚΕΚΡΙΜΕΝΟΥ ΤΥΠΟΥ ΤΙΜΟΛΟΓΙΟΥ.
182	ΑΔ.ΑΠΟΣΤ.ΕΚΚΡΕΜ.ΤΙΜ.	ΑΔΥΝΑΜΙΑ ΑΠΟΣΤΟΛΗΣ ΤΩΝ ΤΙΜΟΛΟΓΙΩΝ ΣΕ ΕΚΚΡΕΜΕΤΟΤΗΤΑ.	ΠΙΕΣΤΕ ΑΚΥΡΩΣΗ.
183	ΛΑΘΟΣ ΣΤΟΙΧ. ΕΚΔΟΤΗ	ΤΑ ΣΤΟΙΧΕΙΑ (ΑΦΜ/ΠΟΛΗ/ΤΚ) ΕΚΔΟΤΗ ΤΙΜΟΛΟΓΙΩΝ ΔΕΝ ΕΧΟΥΝ ΠΡΟΓΡΑΜΜΑΤΙΣΤΕΙ Ή ΔΕΝ ΕΙΝΑΙ ΕΓΚΥΡΑ.	ΠΡΟΓΡΑΜΜΑΤΙΣΤΕ ΤΑ ΣΤΟΙΧΕΙΑ ΕΚΔΟΤΗ
184	ΑΠΟΣΥΝΔΕΔΕΜΕΝΗ SD	Η SD ΑΠΟΣΥΝΔΕΘΗΚΕ.	ΕΠΑΝΑΣΥΝΔΕΣΤΕ ΤΗΝ SD
185	ΜΗ ΕΓΚΥΡΗ SD	Η SD ΔΕΝ ΕΙΝΑΙ ΕΓΚΥΡΗ.	ΤΟΠΟΘΕΤΗΣΤΕ ΤΗΝ SD ΤΗΣ ΜΗΧΑΝΗΣ
	ΑΠΟΣΥΝΔΕΣΗ SD	ΕΚΤΥΠΩΣΑΤΕ ΔΕΛΤΙΟ Z , ΤΟ ΟΠΟΙΟ ΔΕΝ ΜΠΟΡΕΙ ΝΑ ΟΛΟΚΛΗΡΩΣΕΙ ΤΗΝ ΜΕΤΑΦΟΡΑ ΚΑΙ ΤΗΝ ΑΠΟΘΗΚΕΥΣΗ ΤΩΝ ΔΕΔΟΜΕΝΩΝ ΕΠΕΙΔΗ ΔΕΝ ΥΠΑΡΧΕΙ ΣΥΝΔΕΔΕΜΕΝΗ Η ΕΞΩΤΕΡΙΚΗ ΚΑΡΤΑ SD.	ΕΙΣΑΓΕΤΕ ΤΗΝ ΚΑΡΤΑ SD ΚΑΙ Η ΜΗΧΑΝΗ ΘΑ ΣΥΝΕΧΙΣΕΙ ΑΥΤΟΜΑΤΑ ΤΗΝ ΔΙΑΔΙΚΑΣΙΑ.
186	ΕΦΤΡΟΣ-ΑΠΟΤΥΧ.ΣΥΝΑΛ.	Η ΣΥΝΑΛΛΑΓΗ ΜΕ ΤΟ ΕΦΤΡΟΣ ΑΠΕΤΥΧΕ	ΔΟΚΙΜΑΣΤΕ ΝΑ ΠΡΑΓΜΑΤΟΠΟΙΕΙΣΤΕ ΞΑΝΑ ΤΗ ΣΥΝΑΛΛΑΓΗ
187	ΕΦΤΡΟΣ-ΑΠΟΤ.ΔΙΑΒ.ΣΥΝ.	ΚΑΤΑ ΤΗΝ ΕΝΑΡΞΗ ΕΚΔΟΣΗΣ Z, ΔΕΝ ΕΙΝΑΙ ΕΦΙΚΤΗ Η ΛΗΨΗ ΤΩΝ ΣΥΝΑΛΛΑΓΩΝ ΤΟΥ ΕΦΤΡΟΣ	ΔΟΚΙΜΑΣΤΕ ΕΚ ΝΕΟΥ ΤΗ ΛΗΨΗ ΤΩΝ ΣΥΝΑΛΛΑΓΩΝ ΑΠΟ ΤΟ ΕΦΤΡΟΣ
188	ΜΗ ΕΝΕΡΓΟ ΕΦΤΡΟΣ	ΤΟ ΕΦΤΡΟΣ ΔΕΝ ΕΙΝΑΙ ΕΝΕΡΓΟΠΟΙΗΜΕΝΟ	ΕΝΕΡΓΟΠΟΙΕΙΣΤΕ ΤΟ ΕΦΤΡΟΣ ΑΠΟ ΤΟΝ ΠΡΟΓΡΑΜΜΑΤΙΣΜΟ
189	ΔΕΣΜΕΥΜΕΝΗ ΙΡ ΔΙΕΥΘ.	Η ΔΙΕΥΘΥΝΣΗ ΙΡ ΕΙΝΑΙ ΔΕΣΜΕΥΜΕΝΗ	ΕΙΣΑΓΕΤΕ ΆΛΛΗ ΔΙΕΥΘΥΝΣΗ Ιρ
190	ΦΜ ΣΕ ΟΡΙΣΤΙΚΗ ΠΑΥΣΗ	Η ΜΗΧΑΝΗ ΤΕΘΗΚΕ ΣΕ ΟΡΙΣΤΙΚΗ ΠΑΥΣΗ	ΠΙΕΣΤΕ ΑΚΥΡΩΣΗ.
191	ΑΝΕΝΕΡΓΗ ΑΠΟΣΤ. ΓΓΠΣ	Η ΑΠΟΣΤΟΛΗ ΣΤΗ ΓΓΠΣ ΕΙΝΑΙ ΑΠΕΝΕΡΓΟΠΟΙΗΜΕΝΗ	ΠΙΕΣΤΕ ΑΚΥΡΩΣΗ.
192	ΛΑΘΟΣ ΚΕΤΗΓ.ΕΠΙΧ/ΣΗΣ	ΛΑΘΟΣ ΚΑΤΗΓΟΡΙΑ ΕΠΙΧΕΙΡΙΣΗΣ	ΠΙΕΣΤΕ ΑΚΥΡΩΣΗ.
194	ΑΝΟΙΚΤΟ ΤΡΑΠΕΖΙ	ΥΠΑΡΧΕΙ ΑΝΟΙΚΤΟ ΤΡΑΠΕΖΙ	ΠΙΕΣΤΕ ΑΚΥΡΩΣΗ.
195	ΚΛΕΙΣΤΟ ΤΡΑΠΕΖΙ	ΤΟ ΤΡΑΠΕΖΙ ΕΙΝΑΙ ΚΛΕΙΣΤΟ	ΠΙΕΣΤΕ ΑΚΥΡΩΣΗ.
196	ΑΚΥΡΩΣΗ ΑΠΌ ΧΡΗΣΤΗ	Η ΚΙΝΗΣΗ ΑΚΥΡΩΘΗΚΕ ΑΠΌ ΤΟ ΧΡΗΣΤΗ	ΠΙΕΣΤΕ ΑΚΥΡΩΣΗ.
197	ΣΦΑΛΜΑ ΚΛΕΙΣ.ΤΡΑΠΕΖ.	ΣΦΑΛΜΑ ΚΑΤΑ ΤΟ ΚΛΕΙΣΙΜΟ ΤΡΑΠΕΖΙΟΥ	ΠΙΕΣΤΕ ΑΚΥΡΩΣΗ.
202	ΚΛΕΙΣΤΗ ΗΜΕΡΑ	ΔΕΝ ΥΠΑΡΧΟΥΝ ΑΠΟΔΕΙΞΕΙΣ ΣΤΗΝ ΗΜΕΡΑ	ΠΙΕΣΤΕ ΑΚΥΡΩΣΗ.
203	ΑΝΕΝΕΡΓΑ ΤΕΛΗ	ΤΑ ΤΕΛΗ ΔΕΝ ΕΧΟΥΝ ΕΝΕΡΓΟΠΟΙΗΘΕΙ	ΠΙΕΣΤΕ ΑΚΥΡΩΣΗ.



<https://www.rbs.gr>

