



ΒΙΒΛΙΟ ΟΔΗΓΙΩΝ ΧΕΙΡΙΣΜΟΥ

MERCATO

Φ.Τ.Μ. ΑΥΞΗΜΕΝΩΝ ΔΥΝΑΤΟΤΗΤΩΝ



ΑΡ. ΑΔΕΙΑΣ ΚΑΤΑΛΛΗΛΟΤΗΤΑΣ ΥΠ. ΟΙΚ/ΚΩΝ: 15DLK 611/12-12-2018
ΗΜΕΡΟΜΗΝΙΑ ΛΗΞΗΣ ΑΔΕΙΑΣ ΚΑΤΑΛΛΗΛΟΤΗΤΑΣ: 12-12-2023



ΠΕΡΙΕΧΟΜΕΝΑ

ΘΕΜΑΤΑ

ΣΕΛΙΔΑ

1.	ΑΠΟΣΥΚΕΥΑΣΙΑ – ΣΥΝΔΕΣΕΙΣ	1
2.	ΘΥΡΕΣ ΔΙΑΣΥΝΔΕΣΗΣ	2
3.	ΜΕΓΙΣΤΕΣ ΔΥΝΑΤΕΣ ΤΙΜΕΣ ΑΘΡΟΙΣΤΩΝ	6
4.	ΔΙΑΤΑΞΗ ΠΛΗΚΤΡΟΛΟΓΙΟΥ	6
4.1.	ΑΝΑΛΥΤΙΚΗ ΠΕΡΙΓΡΑΦΗ ΛΕΙΤΟΥΡΓΙΩΝ ΠΛΗΚΤΡΩΝ	6
5.	ΒΑΣΙΚΕΣ ΛΕΙΤΟΥΡΓΙΕΣ	10
5.1.	ΠΩΛΗΣΕΙΣ	11
5.1.1.	ΠΩΛΗΣΗ ΣΕ ΤΜΗΜΑ	11
5.1.2.	ΠΩΛΗΣΗ ΣΕ ΕΙΔΟΣ	12
5.1.3.	ΠΩΛΗΣΗ ΣΕ ΤΜΗΜΑ ΜΕ ΠΟΣΟΤΗΤΑ	13
5.1.4.	ΚΛΕΙΣΙΜΟ ΑΠΟΔΕΙΞΗΣ	14
5.1.5.	ΥΠΟΛΟΓΙΣΜΟΣ ΡΕΣΤΩΝ	15
5.1.6.	ΔΙΟΡΘΩΣΗ	15
5.1.7.	ΠΡΟΗΓΟΥΜΕΝΗ ΔΙΟΡΘΩΣΗ	16
5.1.8.	ΑΛΛΑΓΗ	16
5.1.9.	ΟΛΙΚΗ ΑΚΥΡΩΣΗ	17
5.1.10.	ΠΟΣΟΣΤΙΑΙΑ ΕΚΠΤΩΣΗ ΣΕ ΕΙΔΟΣ/ΤΜΗΜΑ	17
5.1.11.	ΕΚΠΤΩΣΗ ΠΟΣΟΥ ΣΤΟ ΕΙΔΟΣ/ΤΜΗΜΑ	18
5.1.12.	ΠΟΣΟΣΤΙΑΙΑ ΕΚΠΤΩΣΗ ΣΤΟ ΣΥΝΟΛΟ	18
5.1.13.	ΕΚΠΤΩΣΗ ΠΟΣΟΥ ΣΤΟ ΣΥΝΟΛΟ	19
5.1.14.	ΕΙΣΗΓΗΤΗΡΙΟ	19
5.2.	ΑΝΑΦΟΡΕΣ-ΣΤΑΤΙΣΤΙΚΑ	20
5.3.	ΠΡΟΓΡΑΜΜΑΤΙΣΜΟΣ	25
5.3.1.	ΠΡΟΓΡΑΜΜΑΤΙΣΜΟΣ ΕΙΔΩΝ	27
5.3.2.	ΠΡΟΓΡΑΜΜΑΤΙΣΜΟΣ ΤΜΗΜΑΤΩΝ	31
5.3.3.	ΠΡΟΓΡΑΜΜΑΤΙΣΜΟΣ ΠΑΡΑΜΕΤΡΩΝ ΠΩΛΗΣΕΩΝ	34
5.3.4.	ΠΡΟΓΡΑΜΜΑΤΙΣΜΟΣ ΠΑΡΑΜΕΤΡΩΝ ΑΝΑΦΟΡΩΝ	42
5.3.5.	ΠΡΟΓΡΑΜΜΑΤΙΣΜΟΣ ΠΑΡΑΜΕΤΡΩΝ ΠΕΡΙΦΕΡΕΙΑΚΩΝ	44
5.3.6.	ΠΡΟΓΡΑΜΜΑΤΙΣΜΟΣ ΓΕΝΙΚΩΝ ΠΑΡΑΜΕΤΡΩΝ	47
5.3.7.	ΠΡΟΓΡΑΜΜΑΤΙΣΜΟΣ ΕΤHERNET	49
5.3.8.	ΠΡΟΓΡΑΜΜΑΤΙΣΜΟΣ WEB SERVER	50
5.3.9.	ΠΡΟΓΡΑΜΜΑΤΙΣΜΟΣ ΧΕΙΡΙΣΤΩΝ	51
5.3.10.	ΠΡΟΓΡΑΜΜΑΤΙΣΜΟΣ ΠΕΛΑΤΩΝ	53
5.3.11.	ΠΡΟΓΡΑΜΜΑΤΙΣΜΟΣ ΠΛΗΡΩΜΩΝ	55
5.3.12.	ΠΡΟΓΡΑΜΜΑΤΙΣΜΟΣ ΕΚΠΤΩΣΕΩΝ / ΑΥΞΗΣΕΩΝ	58
5.3.13.	ΠΡΟΓΡΑΜΜΑΤΙΣΜΟΣ ΕΙΣΗΓΗΤΗΡΙΟΥ	60
5.3.14.	ΠΡΟΓΡΑΜΜΑΤΙΣΜΟΣ ΚΟΥΠΟΝΙΩΝ	60
5.3.15.	ΠΡΟΓΡΑΜΜΑΤΙΣΜΟΣ ΚΑΤΗΓΟΡΙΩΝ	61
5.3.16.	ΠΡΟΓΡΑΜΜΑΤΙΣΜΟΣ ΤΙΤΛΟΥ	62
5.3.17.	ΠΡΟΓΡΑΜΜΑΤΙΣΜΟΣ ΥΠΟΤΙΤΛΟΥ	64
5.3.18.	ΠΡΟΓΡΑΜΜΑΤΙΣΜΟΣ ΣΥΝΤΕΛΕΣΤΩΝ ΦΠΑ	65
5.3.19.	ΠΡΟΓΡΑΜΜΑΤΙΣΜΟΣ ΩΡΑΣ – ΗΜΕΡΟΜΗΝΙΑΣ	66
5.3.20.	ΠΡΟΓΡΑΜΜΑΤΙΣΜΟΣ ΕΙΚΟΝΙΔΙΩΝ	67
5.3.21.	ΠΡΟΓΡΑΜΜΑΤΙΣΜΟΣ ΜΗΝΥΜΑΤΩΝ	68
5.3.22.	ΠΡΟΓΡΑΜΜΑΤΙΣΜΟΣ ΠΛΗΚΤΡΩΝ	71
5.3.23.	ΠΡΟΓΡΑΜΜΑΤΙΣΜΟΣ ΠΑ ΑΠΟΣΤΟΛΗ ΓΓΠΣ	72
5.3.24.	ΠΡΟΓΡΑΜΜΑΤΙΣΜΟΣ ΜΠΑΤΑΡΙΑΣ	74
5.3.25.	ΠΡΟΓΡΑΜΜΑΤΙΣΜΟΣ ΕΓΓΡΟΣ	75
5.3.26.	ΠΡΟΓΡΑΜΜΑΤΙΣΜΟΣ ΚΟΥΠΟΝΙΟΥ ΛΙΣΤΑΣ	76
5.3.27.	ΠΡΟΓΡΑΜΜΑΤΙΣΜΟΣ ΑΝΑΛΗΨΕΩΝ	77
5.3.28.	ΠΡΟΓΡΑΜΜΑΤΙΣΜΟΣ LINK4ALL	78
5.4.	ΜΗΔΕΝΙΣΜΟΙ –Z	80
5.5.	ΑΝΤΙΓΡΑΦΟ –Z	81
5.6.	ΜΗΔΕΝΙΣΜΟΙ ΣΤΑΤΙΣΤΙΚΩΝ	82
5.7.	ΑΝΑΦΟΡΑ ΗΛΕΚΤΡΟΝΙΚΟΥ ΑΡΧΕΙΟΥ	83
5.8.	ΜΗΝΥΜΑΤΑ ΛΑΘΩΝ (ERRORS) ΚΑΙ ΕΠΕΞΗΓΗΣΗ ΑΥΤΩΝ	84
5.9.	ΚΩΔΙΚΟΙ ΠΛΗΚΤΡΩΝ	85
5.10.	ΛΟΙΠΕΣ ΛΕΙΤΟΥΡΓΙΕΣ	88
5.10.1.	ΠΟΣΟΣΤΙΑΙΑ ΑΥΞΗΣΗ ΣΕ ΕΙΔΟΣ/ΤΜΗΜΑ	88
5.10.2.	ΑΥΞΗΣΗ ΠΟΣΟΥ ΣΤΟ ΕΙΔΟΣ/ΤΜΗΜΑ	88
5.10.3.	ΠΟΣΟΣΤΙΑΙΑ ΑΥΞΗΣΗ ΣΤΟ ΣΥΝΟΛΟ	89
5.10.4.	ΑΥΞΗΣΗ ΠΟΣΟΥ ΣΤΟ ΣΥΝΟΛΟ	89
5.10.5.	ΕΙΣΠΡΑΞΗ ΕΝΑΝΤΙ	90
5.10.6.	ΑΝΑΛΗΨΗ ΕΝΑΝΤΙ	90
5.10.7.	ΚΟΥΠΟΝΙ	91
5.10.8.	ΔΙΑΧΕΙΡΙΣΗ ΛΟΓ/ΣΜΩΝ (ΣΥΝΟΛΙΚΩΝ ΚΙΝΗΣΕΩΝ ΠΕΛΑΤΩΝ/ΤΡΑΠΕΖΩΝ)	92
5.10.9.	ΕΙΔΙΚΗ ΑΝΑΛΗΨΗ	92
5.10.10.	ΛΙΣΤΑ ΚΟΥΠΟΝΙΩΝ	92
5.10.11.	ΛΕΙΤΟΥΡΓΙΕΣ WEB	92
5.10.12.	ΕΙΣΗΓΗΤΗΡΙΟ	92

Σας ευχαριστούμε

που επιλέξατε την ΦΤΜ Α/Δ με Ηλεκτρονικό Ημερολόγιο **MERCATO**, η οποία είναι κατασκευασμένη με την πιο σύγχρονη τεχνολογία και το πιο αναβαθμισμένο και αποτελεσματικό Λογισμικό, κάνοντάς την ιδανική στην συγκεκριμένη κατηγορία των φορολογικών ηλεκτρονικών μηχανισμών.

Η **MERCATO** (αρ. άδειας καταλληλότητας Υπ. Οικονομικών 15DLK 611/12-12-2018) κατασκευάστηκε σύμφωνα με τις προδιαγραφές του Υπουργείου Οικονομικών (Απόφαση ΠΟΛ 1220/13-12-2012).

Η χρήση γνήσιων ανταλλακτικών και συγκεκριμένων αναλώσιμων προϊόντων θα εξασφαλίσει τη μακρόχρονη και χωρίς τεχνικά προβλήματα χρήση της μηχανής σας.

Για οποιαδήποτε τυχόν απορία ή πληροφορία θελήσετε, μη διστάσετε να επικοινωνήσετε με τους κατά τόπου εξουσιοδοτημένους αντιπροσώπους μας.

1. ΑΠΟΣΥΣΚΕΥΑΣΙΑ – ΣΥΝΔΕΞΕΙΣ

Το προϊόν παραδίδεται σε χαρτοκιβώτιο το οποίο περιέχει την μηχανή **MERCATO** συνοδευόμενο από:

- βιβλιário συντήρησης και επισκευών
- USB καλώδιο σύνδεσης μηχανισμού με PC και
- CD με το πρόγραμμα ανάγνωσης φορολογικής μνήμης, σε περίπτωση ελέγχου από αρμόδια όργανα του Υπουργείου Οικονομικών.

Η **MERCATO**:

- χρησιμοποιεί μόνο θερμικό χαρτί πλάτους 57 χιλ.
Τα ρολά του χαρτιού πρέπει να φυλάσσονται σε σκοτεινό χώρο με σχετική υγρασία έως 80% και θερμοκρασία έως 30 °C.
- Λειτουργεί με εξωτερικό τροφοδοτικό: 12V, 2,5A
Συνθήκες κανονικής λειτουργίας : θερμοκρασία από 0°C έως 45°C
Σχετική υγρασία από 20 % έως 80 %

Η μεταφορά των ηλεκτρονικών αρχείων των αποθηκευμένων αντιγράφων δελτίων και των αντίστοιχων δελτίων υπογραφών ημερήσιων δεδομένων σε Η/Υ γίνεται αποκλειστικά με ευθύνη του κατόχου και τα φυλασσόμενα αρχεία παραμένουν άμεσα προσπελάσιμα και αναγνώσιμα σε οποιαδήποτε απαίτηση των φορολογικών αρχών σύμφωνα με τις σχετικές διατάξεις του Κ.Β.Σ.

MERCATO

2. ΘΥΡΕΣ ΔΙΑΣΥΝΔΕΣΗΣ

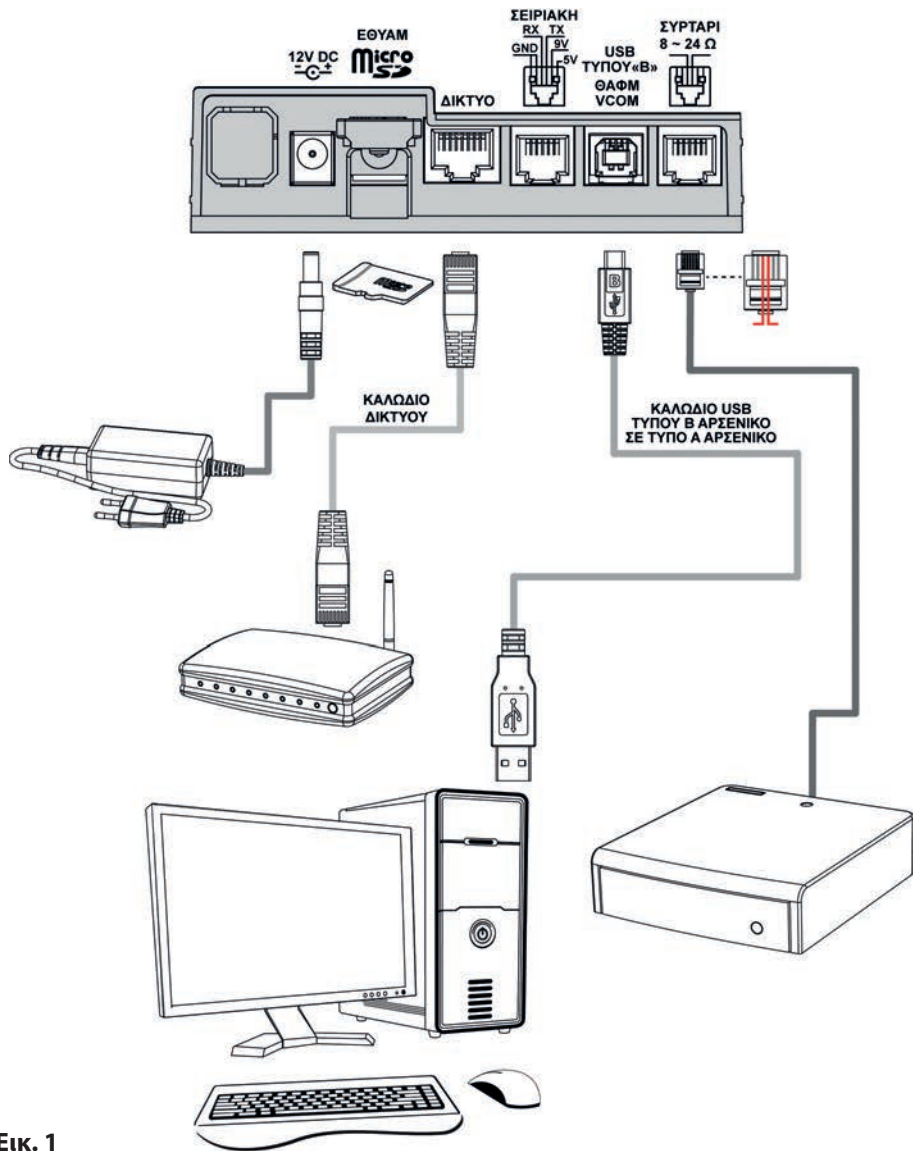

Εικ. 1

MERCATO

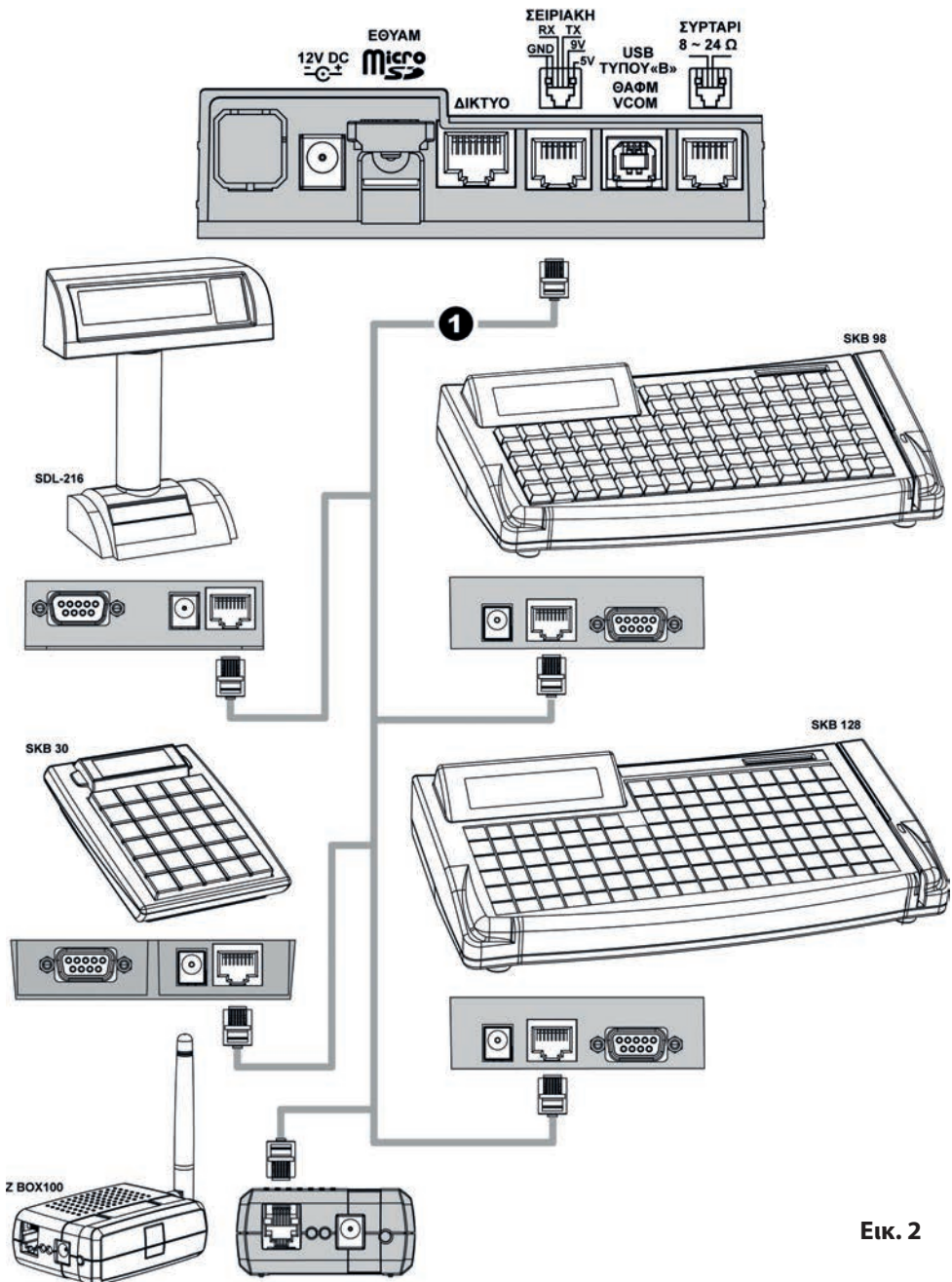

Εικ. 2

MERCATO

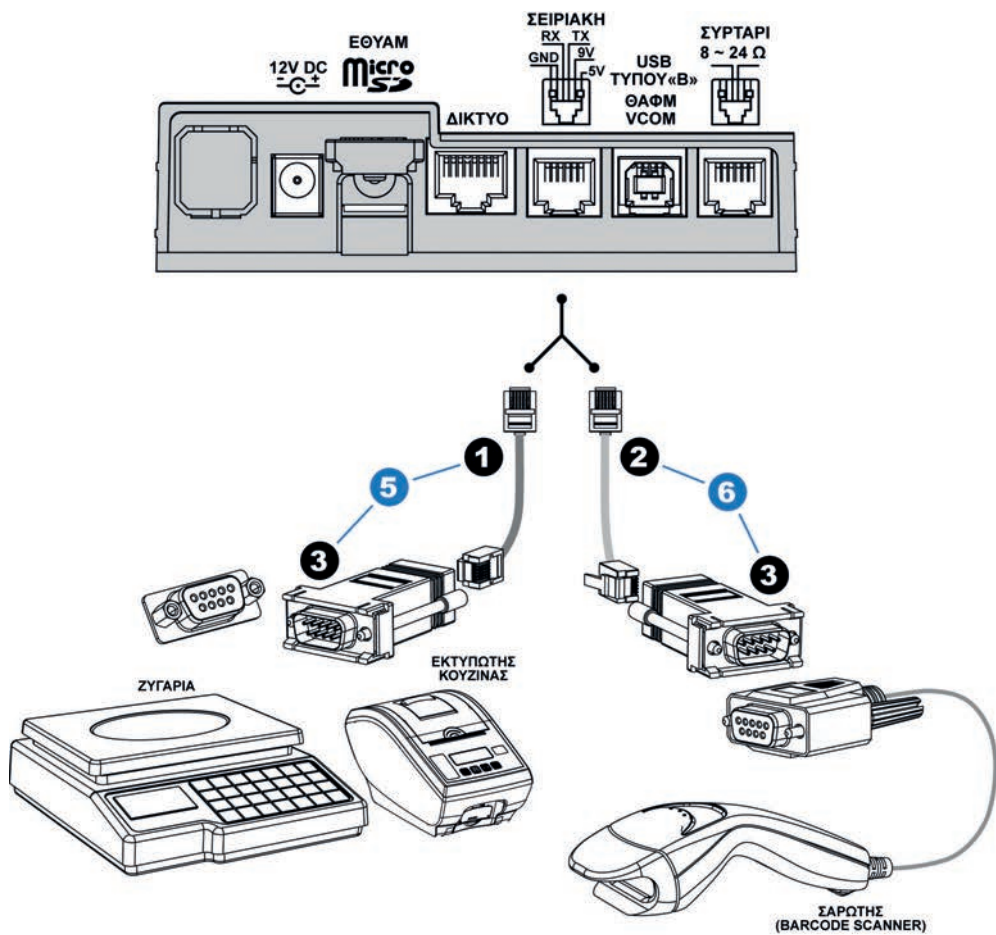

Εικ. 3

MERCATO

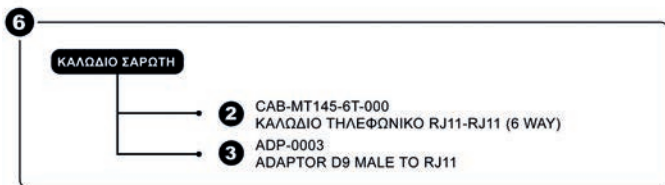
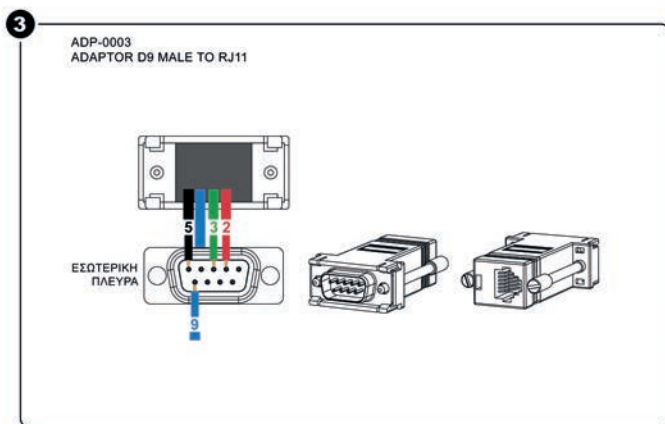
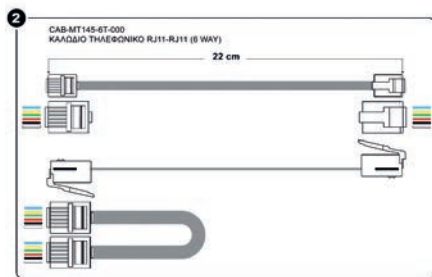
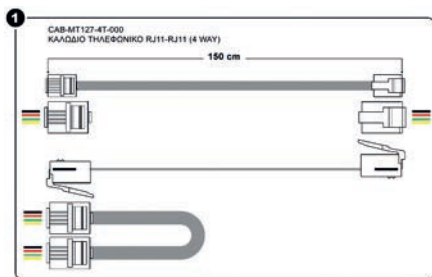

3. ΜΕΓΙΣΤΕΣ ΔΥΝΑΤΕΣ ΤΙΜΕΣ ΑΘΡΟΙΣΤΩΝ

A/A	ΑΘΡΟΙΣΤΗΣ	ΤΙΜΗ
1	ΑΡΙΘΜΟΣ ΔΕΛΤΙΩΝ Ζ	1850
2	ΥΠΟΓΡΑΦΕΣ ΗΜΕΡΑΣ	1850
3	ΕΠΙΤΥΧΗΣ ΜΕΤΑΦΟΡΑ ΠΜΗΑΔ	3700
4	ΑΝΕΠΙΤΥΧΗΣ ΜΕΤΑΦΟΡΑ ΠΜΗΑΔ	
5	ΒΛΑΒΕΣ ΣΜΟΣ	1000
6	ΕΠΕΜΒΑΣΕΙΣ ΤΕΧΝΙΚΟΥ	1000
7	ΑΛΛΑΓΕΣ ΣΥΝΤΕΛΕΣΤΩΝ ΦΠΑ	50
8	ΑΛΛΑΓΕΣ ΛΕΚΤΙΚΩΝ	50
10	ΑΔΥΝΑΜΙΑ ΕΠΙΚΟΙΝΩΝΙΑΣ / ΒΛΑΒΗ ΗΛΕΚΤΡΟΝΙΚΟΥ ΗΜΕΡΟΛΟΓΙΟΥ	1000
11	ΑΠΟΣΥΝΔΕΣΕΙΣ ΕΚΤΥΠΩΤΗ	255
12	ΑΠΟΣΥΝΔΕΣΕΙΣ Φ.Μ.	255

4. ΔΙΑΤΑΞΗ ΠΛΗΚΤΡΟΛΟΓΙΟΥ

4.1. ΑΝΑΛΥΤΙΚΗ ΠΕΡΙΓΡΑΦΗ ΛΕΙΤΟΥΡΓΙΩΝ ΠΛΗΚΤΡΩΝ

Το πληκτρολόγιο αποτελείται από 35 πλήκτρα (12 αριθμητικά και 23 λειτουργικά) σύμφωνα με την παρακάτω διάταξη:

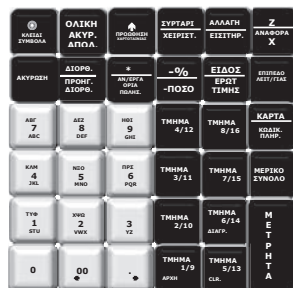

ΑΡΙΘΜΗΤΙΚΑ ΠΛΗΚΤΡΑ



Το αριθμητικό πληκτρολόγιο (0...9) χρησιμοποιείται για την εισαγωγή ποσοτήτων, ποσών και αριθμών, καθώς και κειμένου σε λειτουργία προγραμματισμού.

Το πλήκτρο  εισάγει 2 συνεχή μηδενικά και

το πλήκτρο  χρησιμοποιείται για υποδιαστολή για τους δεκαδικούς αριθμούς.

ΛΕΙΤΟΥΡΓΙΚΑ ΠΛΗΚΤΡΑ

ΕΠΙΠΕΔΟ ΛΕΙΤΟΥΡΓΙΑΣ



Πιέζοντας ενεργοποιείται το δεύτερο επίπεδο λειτουργίας κάποιων πλήκτρων (διπλής λειτουργίας) και με δεύτερο πάτημα επιτυγχάνεται η επαναφορά στο πρώτο επίπεδο.

ΚΛΕΙΔΙ/ΣΥΜΒΟΛΑ



Πιέζοντας στιγμιαία, η μηχανή τίθεται σε λειτουργία ενώ πιέζοντας παρατεταμένα για μερικά δευτερόλεπτα η μηχανή τίθεται εκτός λειτουργίας.

Όταν η μηχανή είναι στη λειτουργία των πωλήσεων, πιέζοντας το διαδοχικά κινούμαστε στο βασικό μενού λειτουργιών της μηχανής (ΠΩΛΗΣΕΙΣ, ΑΝΑΦΟΡΕΣ - ΣΤΑΤΙΣΤΙΚΑ, ΠΡΟΓΡΑΜΜΑΤΙΣΜΟΣ, ΜΗΔΕΝΙΣΜΟΙ -Z, ΑΝΤΙΓΡΑΦΟ -Z, ΜΗΔΕΝΙΣΜΟΙ ΣΤΑΤΙΣΤΙΚΩΝ, ΑΝΑΦΟΡΑ ΗΛΕΚΤΡΟΝΙΚΟΥ ΑΡΧΕΙΟΥ) προς επιλογή.

Όταν η μηχανή είναι σε λειτουργία προγραμματισμού χρησιμοποιείται για την εισαγωγή συμβόλων.

ΜΕΤΡΗΤΑ



Χρησιμοποιείται για να κλείσει η απόδειξη τοις μετρητοίς.

Επιπλέον, όταν η μηχανή είναι σε λειτουργία εκτός των πωλήσεων, χρησιμοποιείται ως πλήκτρο αποδοχής ενεργειών.

ΑΚΥΡΩΣΗ



Χρησιμοποιείται:

A) για την ακύρωση λανθασμένης πληκτρολόγησης αριθμητικών αξιών (ποσών)

B) για την επαναφορά στην αρχική οθόνη σε περίπτωση εμφάνισης κωδικού σφάλματος (ERROR #) στην οθόνη λόγω λανθασμένης ή μη επιτρεπτής κίνησης.

Γ) για την επαναφορά σε προηγούμενη οθόνη.

ΜΕΡΙΚΟ ΣΥΝΟΛΟ



Χρησιμοποιείται:

A) κατά τη διάρκεια έκδοσης μιας απόδειξης (με περισσότερες από μία πωλήσεις τιμημάτων/ειδών) για την εκτύπωση αλλά και την οπτική ένδειξη στην οθόνη του μερικού συνόλου.

B) σε περίπτωση έκπτωσης/αύξησης στο σύνολο της απόδειξης.

Γ) για την εμφάνιση του συνόλου του ταμείου μας από το τελευταίο **Z** όταν η μηχανή είναι μεν στη λειτουργία των πωλήσεων αλλά όχι στη διάρκεια συναλλαγής.

1ο Επίπεδο Λειτουργίας

Χρησιμοποιείται για το άνοιγμα του συρταριού χωρίς να εκδοθεί απόδειξη.



ΣΥΡΤΑΡΙ/ ΧΕΙΡΙΣΤΗΣ



2ο Επίπεδο Λειτουργίας

Χρησιμοποιείται για την ενεργοποίηση του χειριστή που επιθυμείτε.

Ενεργοποίηση χειριστή:

Αφού πιέσετε  και  πληκτρολογήστε τον κωδικό του χειριστή (1-10), στη συνέχεια πιέστε  για αποδοχή.

Αν δώσετε λάθος κωδικό στην οθόνη θα εμφανιστεί μήνυμα λάθους και στη συνέχεια η ένδειξη [ΤΑΜΕΙΟ ΚΛΕΙΣΤΟ] και η μηχανή θα μπλοκάρει. Επαναλάβετε την διαδικασία με σωστό κωδικό.

MERCATO

**ΤΜΗΜΑ 1/9 εώς
ΤΜΗΜΑ 8/16**



Χρησιμοποιούνται για πώληση σε ήδη προγραμματισμένα τμήματα (8 τμήματα σε 1^ο επίπεδο και άλλα 8 τμήματα σε 2^ο επίπεδο).

ΕΙΔΟΣ/ΤΙΜΗ



1ο Επίπεδο Λειτουργίας

Πώληση ειδών βάσει τον A/A (PLU) ή κωδικό Barcode που δεν είναι εμφανής στο πληκτρολόγιο.

Πιέστε το πλήκτρο  και στην συνέχεια πληκτρολογήστε τον ήδη προγραμματισμένο A/A Είδους ή το barcode του είδους.

2ο Επίπεδο Λειτουργίας

Χρησιμοποιείται για τον έλεγχο τιμής ειδους.

Πιέστε  και , στην συνέχεια πληκτρολογήστε τον ήδη προγραμματισμένο A/A είδους ή το barcode του είδους και τέλος πιέστε  για να εμφανιστεί στην οθόνη η τιμή του είδους.

***/
ΑΝΕΝΕΡΓΑ ΟΡΙΑ
ΠΩΛΗΣΗΣ**



1ο Επίπεδο Λειτουργίας

Με το πλήκτρο  υπάρχει η δυνατότητα πολλαπλασιασμού (μέχρι 3 δεκαδικά) της ποσότητας επί την αξία του τμήματος/ είδους.

Για την σωστή χρήση του πολλαπλασιασμού (**X**) πρέπει πάντα να θυμάστε ότι πολλαπλασιάζετε την ποσότητα X (επί) την τιμή και όχι το αντίστροφο. Το αποτέλεσμα θα είναι σωστό και στις δύο περιπτώσεις αλλά θα είναι λάθος στην εκτύπωση ο αριθμός τεμαχίων.

2ο Επίπεδο Λειτουργίας

Χρησιμοποιείται για την στιγμιαία απενεργοποίηση του μέγιστου ορίου πώλησης.

**ΔΕΛΤΙΟ Z/
ΑΝΑΦΟΡΑ X**



1ο Επίπεδο Λειτουργίας

Έκδοση δελτίου **Z**.

2ο Επίπεδο Λειτουργίας

Έκδοση αναφοράς **X**.

**ΠΡΟΩΘΗΣΗ
ΧΑΡΤΟΤΑΙΝΙΑΣ**



Χρησιμοποιείται για την προώθηση χαρτοταινίας κατά μία γραμμή ώστε να φανεί η τελευταία εγγραφή. Με δεύτερη πίεση του πλήκτρου η χαρτοταινία επιστρέφει στην αρχική θέση και η εκτύπωση συνεχίζεται χωρίς ενδιάμεσο κενό.

MERCATO

ΕΚΠΤΩΣΗ - %/ ΕΚΠΤΩΣΗ ΠΟΣΟΥ



1ο Επίπεδο Λειτουργίας

Χρησιμοποιείται για την πραγματοποίηση ποσοστιαίας έκπτωσης στην τελευταία πώληση τμήματος/είδους ή στο μερικό σύνολο της απόδειξης.

2ο Επίπεδο Λειτουργίας

Χρησιμοποιείται για την πραγματοποίηση έκπτωσης αξίας στην τελευταία πώληση τμήματος/είδους ή στο μερικό σύνολο της απόδειξης.

Η έκπτωση αξίας στο μερικό σύνολο επιμερίζεται αναλογικά σε όλα τα πωλημένα τμήματα/είδη της απόδειξης.

ΑΛΛΑΓΗ/ ΕΙΣΙΤΗΡΙΟ



1ο Επίπεδο Λειτουργίας

Χρησιμοποιείται για την πραγματοποίηση αλλαγής πώλησης σε είδος ή τμήμα από μία παλαιότερη απόδειξη που έχει ήδη κλείσει, υπό την προϋπόθεση ότι **η νέα πώληση θα είναι στον ίδιο συντελεστή ΦΠΑ και η αξία θα είναι ίση ή μεγαλύτερη.**

2ο Επίπεδο Λειτουργίας

Χρησιμοποιείται για την πραγματοποίηση έκπτωσης/αφαίρεσης της αξίας του εισιτηρίου (που έχει ήδη εισπραχθεί κατά την είσοδο του πελάτη στο μαγαζί).

ΔΙΟΡΘΩΣΗ/ ΠΡΟΗΓΟΥΜΕΝΗ ΔΙΟΡΘΩΣΗ



1ο Επίπεδο Λειτουργίας

Χρησιμοποιείται για την άμεση και αυτόματη ακύρωση της τελευταίας κίνησης (πώλησης), **πριν κλείσει** η απόδειξη.

2ο Επίπεδο Λειτουργίας

Χρησιμοποιείται για τη διόρθωση των προηγούμενων ποσών (όταν αυτά είναι περισσότερα από ένα), **πριν κλείσει** η απόδειξη.

ΟΛΙΚΗ ΑΚΥΡΩΣΗ ΑΠΟΔΕΙΞΗΣ



Χρησιμοποιείται για την ακύρωση μιας ανοικτής απόδειξης. Η απόδειξη είναι νόμιμη με μηδενική αξία συναλλαγής.

ΚΑΡΤΑ/ ΚΩΔΙΚΟΣ ΠΛΗΡΩΜΗΣ



1ο Επίπεδο Λειτουργίας

Χρησιμοποιείται για την εξόφληση της απόδειξης με πιστωτική κάρτα.

2ο Επίπεδο Λειτουργίας

Χρησιμοποιείται για εξόφληση της απόδειξης με άλλους τρόπους πληρωμής οι οποίοι έχουν ήδη προγραμματισθεί από το μενού ΠΡΟΓΡΑΜΜΑΤΙΣΜΟΣ ΠΛΗΡΩΜΩΝ.

MERCATO

5. ΒΑΣΙΚΕΣ ΛΕΙΤΟΥΡΓΙΕΣ

1. ΠΩΛΗΣΕΙΣ

Έκδοση όλων των νόμιμων δελτίων που αφορούν αποδείξεις πωλήσεων καθώς επίσης και των δελτίων που αφορούν είσπραξη/ανάληψη έναντι.

2. ΑΝΑΦΟΡΕΣ-ΣΤΑΤΙΣΤΙΚΑ

Έκδοση διάφορων αναφορών – στατιστικών καθώς και δελτίων ανάγνωσης φορολογικής μνήμης από **Z** σε **Z** και από ημερομηνία σε ημερομηνία.

3. ΠΡΟΓΡΑΜΜΑΤΙΣΜΟΣ

Προγραμματισμός όλων των παραμέτρων της μηχανής.

4. ΜΗΔΕΝΙΣΜΟΙ – Z

Έκδοση του ημερήσιου φορολογικού δελτίου κλεισίματος.

5. ΑΝΤΙΓΡΑΦΟ – Z

Έκδοση αντιγράφου του τελευταίου δελτίου **Z**.

6. ΜΗΔΕΝΙΣΜΟΙ ΣΤΑΤΙΣΤΙΚΩΝ

Μηδενισμός διάφορων στατιστικών όπως αυτά εκδίδονται μέσα από τις αναφορές.

7. ΑΝΑΦΟΡΑ ΗΛΕΚΤΡΟΝΙΚΟΥ ΑΡΧΕΙΟΥ

Εκτύπωση των περιεχομένων της κάρτας SD καθώς και έλεγχος χωρητικότητας της SD.

Βασικά πλήκτρα που χρησιμοποιούνται στο βασικό μενού είναι τα εξής:



Είσοδος στο βασικό μενού λειτουργιών.



Αριστερή μετακίνηση
(Left Cursor)



Δεξιά μετακίνηση
(Right Cursor)



Αποδοχή επιλογής
(ENTER)



Αναίρεση επιλογής,
έξοδος (ESCAPE)



5.1. ΠΩΛΗΣΕΙΣ



Καθορισμός χειριστή είναι εφικτό να γίνεται πριν από κάθε συναλλαγή (βλ. προγραμματισμός ΠΑΡΑΜΕΤΡΩΝ ΠΩΛΗΣΕΩΝ).

5.1.1. ΠΩΛΗΣΗ ΣΕ ΤΜΗΜΑ

α. ΧΩΡΙΣ ΠΡΟΓΡΑΜΜΑΤΙΣΜΕΝΗ ΤΙΜΗ

Πληκτρολόγηση από το αριθμητικό πληκτρολόγιο της τιμής (π.χ. 25) και πίεση του πλήκτρου του επιθυμητού τμήματος προς πώληση [ΤΜΗΜΑ 1] έως [ΤΜΗΜΑ 8] ή [ΕΠΙΠΕΔΟ ΛΕΙΤΟΥΡΓΙΑΣ] και [ΤΜΗΜΑ 9] έως [ΤΜΗΜΑ 16] (π.χ. ΤΜΗΜΑ 2).

① ⇒  ⇒ 

② ⇒  ⇒ 

ΦΟΡΟΛΟΓΙΚΗ ΑΠΟΔΕΙΞΗ - ΕΝΑΡΞΗ

Μ Α Τ Α Ε

26/09/2013 10:28



ΤΜΗΜΑ-02 25,00 13,00%

ΣΥΝΟΛΟ ▶ € 25,00
ΜΕΤΡΗΤΑ € 25,00
ΗΜΕΡ. ΑΡ. ΑΠΟΔ. ΕΣΟΔΩΝ: 000001
ΠΡΟΔ. ΑΡ. ΑΠΟΔ. ΕΣΟΔΩΝ 00000091
ΚΑΡΤΑ ΑΠΟΔΕΙΞΕΩΝ ΠΕΛΑΤΗ:
ΑΡΙΘΜΟΣ ΜΗΤΡΩΟΥ: ABC 00000005
ΠΑΡΦΕ:
2216F76812B6F915B737
1A31D88AC117364D706F

ΦΟΡΟΛΟΓΙΚΗ ΑΠΟΔΕΙΞΗ - ΛΗΞΗ
ΕΥΧΑΡΙΣΤΟΥΜΕ

β. ΜΕ ΠΡΟΓΡΑΜΜΑΤΙΣΜΕΝΗ ΤΙΜΗ

Πίεση του πλήκτρου του επιθυμητού τμήματος (με ήδη προγραμματισμένη τιμή) προς πώληση [ΤΜΗΜΑ 1] έως [ΤΜΗΜΑ 8] ή [ΕΠΙΠΕΔΟ ΛΕΙΤΟΥΡΓΙΑΣ] και [ΤΜΗΜΑ 9] έως [ΤΜΗΜΑ 16].

① ⇒  ⇒ 

ΦΟΡΟΛΟΓΙΚΗ ΑΠΟΔΕΙΞΗ - ΕΝΑΡΞΗ

Μ Α Τ Α Ε

26/09/2013 10:30

ΤΜΗΜΑ-02 15,00 13,00%

ΣΥΝΟΛΟ ▶ € 15,00
ΜΕΤΡΗΤΑ € 15,00
ΗΜΕΡ. ΑΡ. ΑΠΟΔ. ΕΣΟΔΩΝ: 000002
ΠΡΟΔ. ΑΡ. ΑΠΟΔ. ΕΣΟΔΩΝ 00000092
ΚΑΡΤΑ ΑΠΟΔΕΙΞΕΩΝ ΠΕΛΑΤΗ:
ΑΡΙΘΜΟΣ ΜΗΤΡΩΟΥ: ABC 00000005
ΠΑΡΦΕ:
2456F76812B6F915B737
1A31D88BF117364D706F

ΦΟΡΟΛΟΓΙΚΗ ΑΠΟΔΕΙΞΗ - ΛΗΞΗ
ΕΥΧΑΡΙΣΤΟΥΜΕ

5.1.2. ΠΩΛΗΣΗ ΣΕ ΕΙΔΟΣ

α. ΧΩΡΙΣ ΠΡΟΓΡΑΜΜΑΤΙΣΜΕΝΗ ΤΙΜΗ

Πληκτρολόγηση από το αριθμητικό πληκτρολόγιο της τιμής (π.χ.40) και πίεση του πλήκτρου [ΕΙΔΟΣ]. Πληκτρολόγηση του α/α ΕΙΔΟΥΣ (01-20.000) (π.χ.78) ή του αριθμού BARCODE του επιθυμητού είδους προς πώληση. Αφού γίνει η επιλογή του ΕΙΔΟΥΣ, πίεση του πλήκτρου [ΜΕΤΡΗΤΑ] για αποδοχή.

① ⇒

ΚΑΜ
4
ΣΚ

0

⇒

40,00

② ⇒

ΕΙΔΟΣ
ΕΡΩΤ
ΤΙΜΗΣ

⇒

Α/Α ΕΙΔΟΥΣ: -

③ ⇒

ΑΒΓ
7
ΑΒΣ

ΔΕΖ
8
ΔΕΦ

Μ
Ε
Τ
Ρ
Η
Τ
Α

⇒

ΕΙΔΟΣ: 00078 40,00€

ΦΟΡΟΛΟΓΙΚΗ ΑΠΟΔΕΙΞΗ - ΕΝΑΡΞΗ

***** Μ Α Τ Α Ε *****

26/09/2013 ----- 10:33

ΕΙΔΟΣ-00078 ----- 40,00 6,50%

ΣΥΝΟΛΟ ▶ € 40,00

ΜΕΤΡΗΤΑ € 40,00

ΗΜΕΡ. ΑΡ. ΑΠΟΔ. ΕΣΟΔΩΝ: 000004

ΠΡΟΩΔ. ΑΡ. ΑΠΟΔ. ΕΣΟΔΩΝ 00000094

ΚΑΡΤΑ ΑΠΟΔΕΙΞΕΩΝ ΠΕΛΑΤΗ: ΑΡΙΘΜΟΣ ΜΗΤΡΩΟΥ: ABC 00000005

ΠΑΡΧΕ: 9876F76812B6F915B737

1A31D8BAC117364D832F

ΦΟΡΟΛΟΓΙΚΗ ΑΠΟΔΕΙΞΗ - ΛΗΞΗ

ΕΥΧΑΡΙΣΤΟΥΜΕ

β) ΜΕ ΠΡΟΓΡΑΜΜΑΤΙΣΜΕΝΗ ΤΙΜΗ

Πίεση του πλήκτρου [ΕΙΔΟΣ] και πληκτρολόγηση του α/α ΕΙΔΟΥΣ (01-20.000) (π.χ.55) (με ήδη προγραμματισμένη τιμή) ή του αριθμού BARCODE του επιθυμητού είδους προς πώληση. Αφού γίνει η επιλογή του ΕΙΔΟΥΣ, πίεση του πλήκτρου [ΜΕΤΡΗΤΑ] για αποδοχή.

① ⇒

ΕΙΔΟΣ
ΕΡΩΤ
ΤΙΜΗΣ

⇒

Α/Α ΕΙΔΟΥΣ: -

② ⇒

ΝΕΟ
5
ΜΝΟ

ΝΕΟ
5
ΜΝΟ

Μ
Ε
Τ
Ρ
Η
Τ
Α

⇒

ΕΙΔΟΣ 00055 2,00€

ΦΟΡΟΛΟΓΙΚΗ ΑΠΟΔΕΙΞΗ - ΕΝΑΡΞΗ

***** Μ Α Τ Α Ε *****

26/09/2013 ----- 10:33

ΕΙΔΟΣ-00055 ----- 2,00 6,50%

ΣΥΝΟΛΟ ▶ € 2,00

ΜΕΤΡΗΤΑ € 2,00

ΗΜΕΡ. ΑΡ. ΑΠΟΔ. ΕΣΟΔΩΝ: 000005

ΠΡΟΩΔ. ΑΡ. ΑΠΟΔ. ΕΣΟΔΩΝ 00000095

ΚΑΡΤΑ ΑΠΟΔΕΙΞΕΩΝ ΠΕΛΑΤΗ: ΑΡΙΘΜΟΣ ΜΗΤΡΩΟΥ: ABC 00000005

ΠΑΡΧΕ: 236F76812B6F915B737

4BA5B788B5D5652F889

ΦΟΡΟΛΟΓΙΚΗ ΑΠΟΔΕΙΞΗ - ΛΗΞΗ

ΕΥΧΑΡΙΣΤΟΥΜΕ

5.1.3. ΠΩΛΗΣΗ ΣΕ ΤΜΗΜΑ ΜΕ ΠΟΣΟΤΗΤΑ

1ος τρόπος

Πληκτρολόγηση από το αριθμητικό πληκτρολόγιο της επιθυμητής ποσότητας (π.χ.3) και πίεση του πλήκτρου [X]. Στη συνέχεια πληκτρολόγηση της τιμής (π.χ. 10) και πίεση του πλήκτρου του επιθυμητού τμήματος προς πώληση [ΤΜΗΜΑ 1] έως [ΤΜΗΜΑ 8] ή [ΕΠΙΠΕΔΟ ΛΕΙΤΟΥΡΓΙΑΣ] και [ΤΜΗΜΑ 9] έως [ΤΜΗΜΑ 16].

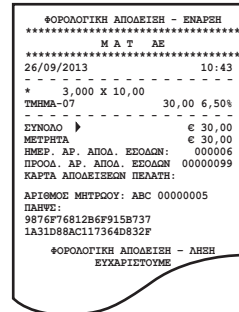
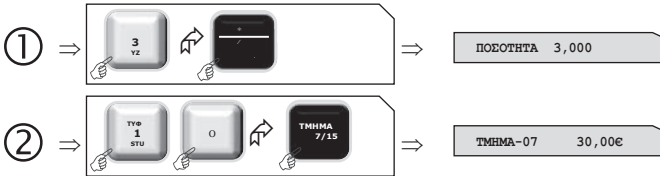

2ος τρόπος

Πληκτρολόγηση από το αριθμητικό πληκτρολόγιο της τιμής (π.χ.9) και πίεση του πλήκτρου του επιθυμητού τμήματος προς πώληση [ΤΜΗΜΑ 1] έως [ΤΜΗΜΑ 8] ή [ΕΠΙΠΕΔΟ ΛΕΙΤΟΥΡΓΙΑΣ] και [ΤΜΗΜΑ 9] έως [ΤΜΗΜΑ 16] και στη συνέχεια πίεση του πλήκτρου του τμήματος όσες φορές είναι επιθυμητό. Στο επάνω αριστερό τμήμα της οθόνης φαίνεται ο αριθμός της επανάληψης κάθε φορά που πιέζεται το πλήκτρο του τμήματος.

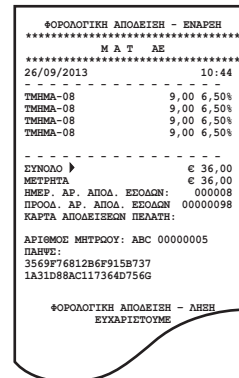
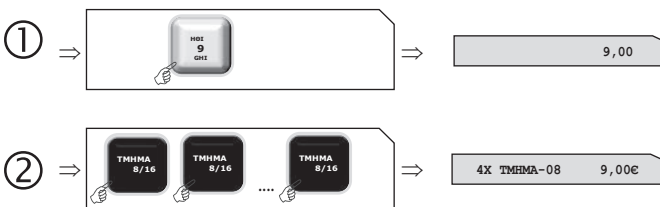



MERCATO

5.1.4. ΚΛΕΙΣΙΜΟ ΑΠΟΔΕΙΞΗΣ

α) ΜΕΤΡΗΤΑ ή ΚΑΡΤΑ ή ΑΛΛΟΣ ΤΡΟΠΟΣ ΠΛΗΡΩΜΗΣ

Αφού έχουν πραγματοποιηθεί οι απαραίτητες συναλλαγές, για να κλείσει η απόδειξη απαιτείται η πίεση του πλήκτρου [ΜΕΤΡΗΤΑ] ή [ΚΑΡΤΑ] ή [ΕΠΙΠΕΔΟ ΛΕΙΤΟΥΡΓΙΑΣ] και [ΚΩΔΙΚΟΣ ΠΛΗΡΩΜΗΣ] για την επιλογή του τρόπου.

① ⇒  ⇒ ΤΜΗΜΑ-04 5,00€

② ⇒  ⇒ ΜΕΤΡΗΤΑ 5,00€

ΦΟΡΟΛΟΓΙΚΗ ΑΠΟΔΕΙΞΗ - ΕΝΑΡΞΗ

***** Μ Α Τ Α Ε *****

26/09/2013 10:47

ΤΜΗΜΑ-04 5,00 36,00%

ΣΥΝΟΛΟ € 5,00

ΜΕΤΡΗΤΑ € 5,00

ΗΜΕΡ. ΑΡ. ΑΠΟΔ. ΕΣΟΔΩΝ: 000011

ΠΡΟΩΔ. ΑΡ. ΑΠΟΔ. ΕΣΟΔΩΝ 00000101

ΚΑΡΤΑ ΑΠΟΔΕΙΞΕΩΝ ΠΕΛΑΤΗ:

ΑΡΙΘΜΟΣ ΜΗΤΡΩΟΥ: ABC 00000005

ΠΑΡΩΔ: 4875876812B6F915B737

AD145688BD5B652F889

ΦΟΡΟΛΟΓΙΚΗ ΑΠΟΔΕΙΞΗ - ΛΗΞΗ

ΕΥΧΑΡΙΣΤΟΥΜΕ

β) ΜΕΙΚΤΟΣ ΤΡΟΠΟΣ ΠΛΗΡΩΜΗΣ

Αφού έχουν πραγματοποιηθεί οι απαραίτητες συναλλαγές εισάγετε το ποσό και πιέστε το πλήκτρο [ΜΕΤΡΗΤΑ] ή [ΚΑΡΤΑ] ή [ΕΠΙΠΕΔΟ ΛΕΙΤΟΥΡΓΙΑΣ] και [ΚΩΔΙΚΟΣ ΠΛΗΡΩΜΗΣ] για την επιλογή του 1^{ου} τρόπου πληρωμής και συνεχίστε με τον ίδιο τρόπο ως την ολική εξόφληση της συναλλαγής.

① ⇒  ⇒ ΤΜΗΜΑ-02 100,00€

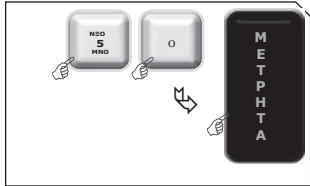
② ⇒  ⇒ ΥΠΟΛΟΙΠΟ 50,00€

③ ⇒  ⇒ ΚΑΡΤΑ-1 50,00€

ΦΟΡΟΛΟΓΙΚΗ ΑΠΟΔΕΙΞΗ - ΕΝΑΡΞΗ

***** Μ Α Τ Α Ε *****

26/09/2013 10:48

ΤΜΗΜΑ-02 100,00 13,00%

ΣΥΝΟΛΟ € 100,00

ΜΕΤΡΗΤΑ € 50,00

ΚΑΡΤΑ-1 € 50,00

ΗΜΕΡ. ΑΡ. ΑΠΟΔ. ΕΣΟΔΩΝ: 000013

ΠΡΟΩΔ. ΑΡ. ΑΠΟΔ. ΕΣΟΔΩΝ 00000103

ΚΑΡΤΑ ΑΠΟΔΕΙΞΕΩΝ ΠΕΛΑΤΗ:

ΑΡΙΘΜΟΣ ΜΗΤΡΩΟΥ: ABC 00000005

ΠΑΡΩΔ: K14587912B6F915B737

JH87PT365BD5B652F889

ΦΟΡΟΛΟΓΙΚΗ ΑΠΟΔΕΙΞΗ - ΛΗΞΗ

ΕΥΧΑΡΙΣΤΟΥΜΕ

5.1.5. ΥΠΟΛΟΓΙΣΜΟΣ ΡΕΣΤΩΝ

Πριν να κλείσει η απόδειξη με το πλήκτρο [ΜΕΤΡΗΤΑ], πληκτρολογείτε το ποσό που δίνει ο πελάτης (π.χ. 20) και αμέσως μετά πιάστε το πλήκτρο [ΜΕΤΡΗΤΑ]. Τα ρέστα εμφανίζονται στην οθόνη και εκτυπώνονται στην απόδειξη.

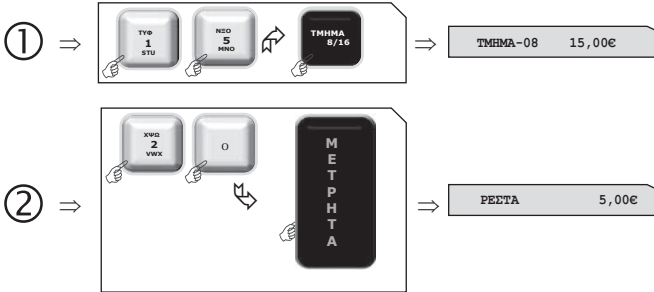

5.1.6. ΔΙΟΡΘΩΣΗ

Χρησιμοποιώντας το πλήκτρο [ΑΜΕΣΗ ΔΙΟΡΘΩΣΗ] υπάρχει η δυνατότητα άμεσης και αυτόματης ακύρωσης της τελευταίας κίνησης (πώλησης), πριν να κλείσει η απόδειξη.

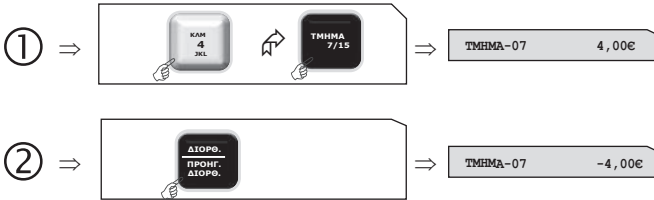

5.1.7. ΠΡΟΗΓΟΥΜΕΝΗ ΔΙΟΡΘΩΣΗ

Πιέστε τα πλήκτρα [ΕΠΙΠΕΔΟ ΛΕΙΤΟΥΡΓΙΑΣ] και [ΠΡΟΗΓΟΥΜΕΝΗ ΔΙΟΡΘΩΣΗ], πληκτρολογήστε το ακριβές ποσό και μετά πιέστε το πλήκτρο του τμήματος/είδους που θέλετε να διορθώσετε και έχει ήδη πωληθεί μέσα στην απόδειξη.



Η μηχανή διορθώνει ΜΟΝΟ το ακριβές ποσό ή την ακριβή ποσότητα που είχε πωληθεί.

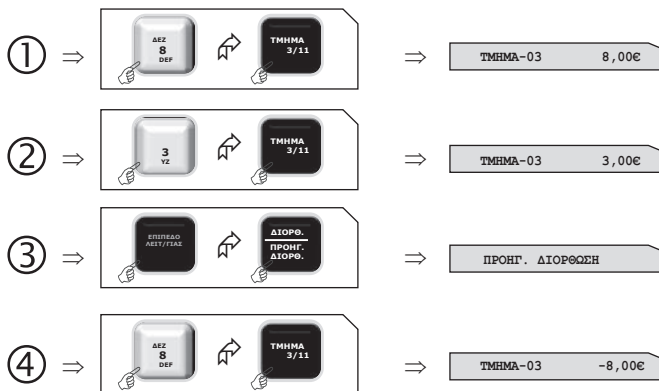

```

ΦΟΡΟΛΟΓΙΚΗ ΑΠΟΔΕΙΞΗ - ΕΝΑΡΞΗ
*****
Μ Α Τ Α Ε
*****
26/09/2013 ----- 10:51
-----
ΤΜΗΜΑ-03      8,00 23,00%
ΤΜΗΜΑ-03      3,00 23,00%
--- ΠΡΟΗΓΟΥΜΕΝΗ ΔΙΟΡΘΩΣΗ ---
ΤΜΗΜΑ-03      -8,00 23,00%
ΤΜΗΜΑ-06           4,00 6,50%
-----
ΣΥΝΟΛΟ ▶     € 7,00
ΜΕΤΡΗΤΑ     € 7,00
ΗΜΕΡ. ΑΡ. ΑΠΟΔ. ΕΞΟΔΩΝ: 000018
ΠΡΟΩΔ. ΑΡ. ΑΠΟΔ. ΕΞΟΔΩΝ 00000108
ΚΑΡΤΑ ΑΠΟΔΕΙΞΕΩΝ ΠΕΛΑΤΗ:
ΑΡΙΘΜΟΣ ΜΗΤΡΩΟΥ: ABC 00000005
ΠΑΝΩΤ:
1254189712B6F915B737
JH87PT36MJ8756298F04
ΦΟΡΟΛΟΓΙΚΗ ΑΠΟΔΕΙΞΗ - ΛΗΞΗ
ΕΥΧΑΡΙΣΤΟΥΜΕ
    
```

5.1.8. ΑΛΛΑΓΗ

Πληκτρολογείτε το ποσό και το ΤΜΗΜΑ/ΕΙΔΟΣ της καινούριας αγοράς, πατάτε [ΑΛΛΑΓΗ] και πληκτρολογείτε το ποσό και το ΤΜΗΜΑ/ΕΙΔΟΣ της παλιάς απόδειξης.



Η νέα πώληση θα είναι στον ίδιο συντελεστή ΦΠΑ και η αξία θα είναι ίση ή μεγαλύτερη.

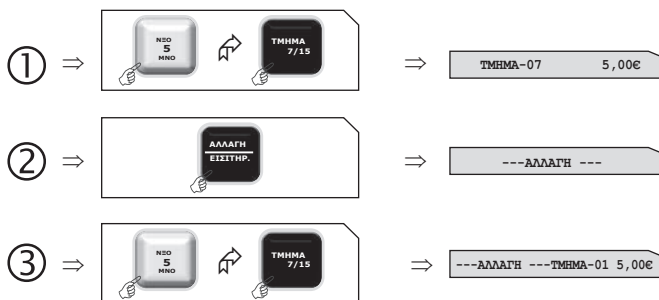

```

ΦΟΡΟΛΟΓΙΚΗ ΑΠΟΔΕΙΞΗ - ΕΝΑΡΞΗ
*****
Μ Α Τ Α Ε
*****
26/09/2013 ----- 10:55
-----
ΤΜΗΜΑ-07      5,00 6,50%
-----
ΤΜΗΜΑ-01      -5,00 6,50%
-----
ΣΥΝΟΛΟ ▶     € 0,00
ΜΕΤΡΗΤΑ     € 0,00
ΗΜΕΡ. ΑΡ. ΑΠΟΔ. ΕΞΟΔΩΝ: 000021
ΠΡΟΩΔ. ΑΡ. ΑΠΟΔ. ΕΞΟΔΩΝ 00000111
ΚΑΡΤΑ ΑΠΟΔΕΙΞΕΩΝ ΠΕΛΑΤΗ:
ΑΡΙΘΜΟΣ ΜΗΤΡΩΟΥ: ABC 00000005
ΠΑΝΩΤ:
5468189712B6F915B737
2364AEW6MJ8756298F04
ΦΟΡΟΛΟΓΙΚΗ ΑΠΟΔΕΙΞΗ - ΛΗΞΗ
ΕΥΧΑΡΙΣΤΟΥΜΕ
    
```

5.1.9. ΟΛΙΚΗ ΑΚΥΡΩΣΗ

Χρησιμοποιείται για την ακύρωση μιας ανοικτής απόδειξης. Η απόδειξη είναι νόμιμη με μηδενική αξία συναλλαγής.

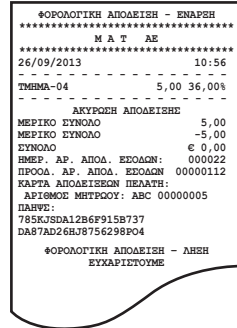
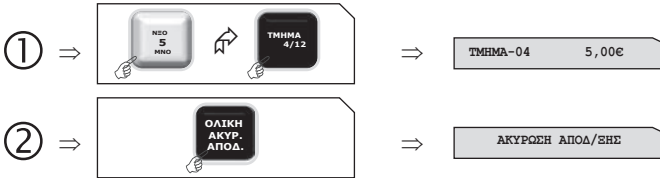

5.1.10. ΠΟΣΟΣΤΙΑΙΑ ΕΚΠΤΩΣΗ ΣΕ ΕΙΔΟΣ/ΤΜΗΜΑ

Μετά την πώληση τμήματος/είδους πληκτρολογήστε το ποσοστό της έκπτωσης και πιάστε το πλήκτρο [ΕΚΠΤΩΣΗ-%]. Η ποσοστιαία έκπτωση αφαιρείται από το τελευταίο πωλημένο τμήμα/είδος.

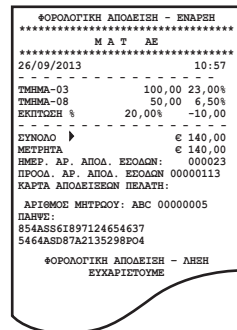
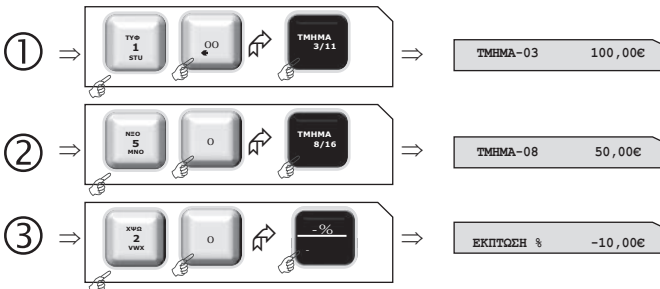

MERCATO

5.1.11. ΕΚΠΤΩΣΗ ΠΟΣΟΥ ΣΤΟ ΕΙΔΟΣ/ΤΜΗΜΑ

Μετά την πώληση τμήματος/είδους πληκτρολογήστε την αξία της έκπτωσης και πιέστε τα πλήκτρα [ΕΠΙΠΕΔΟ ΛΕΙΤΟΥΡΓΙΑΣ] και [ΕΚΠΤΩΣΗ ΠΟΣΟΥ]. Η αξία αυτή αφαιρείται από το τελευταίο πωλημένο τμήμα/είδος.

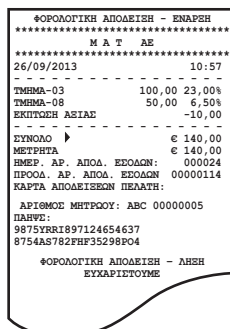
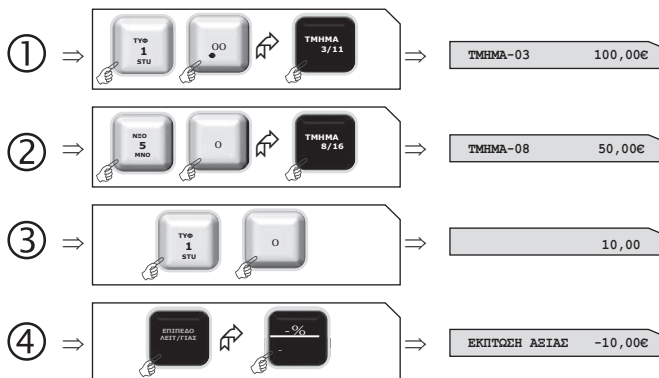

5.1.12. ΠΟΣΟΣΤΙΑΙΑ ΕΚΠΤΩΣΗ ΣΤΟ ΣΥΝΟΛΟ

Μετά την πώληση ενός ή περισσότερων τμημάτων/ειδών πιέστε το πλήκτρο [ΜΕΡΙΚΟ ΣΥΝΟΛΟ], πληκτρολογήστε το ποσοστό της έκπτωσης και πιέστε το πλήκτρο [ΕΚΠΤΩΣΗ - %].

Η ποσοστιαία έκπτωση στο μερικό σύνολο επιμερίζεται αναλογικά σε όλα τα πωλημένα τμήματα/είδη της απόδειξης.

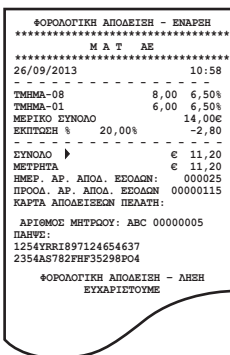
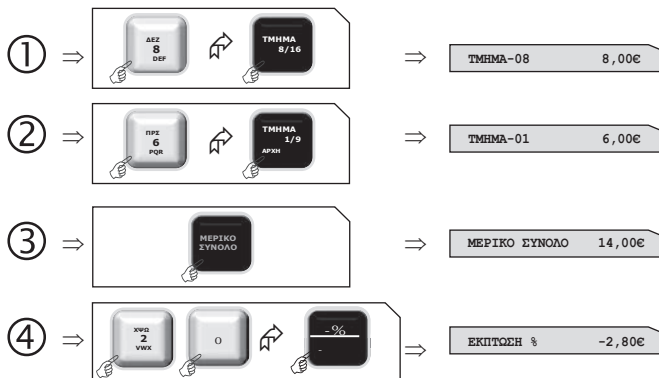

5.1.13. ΕΚΠΤΩΣΗ ΠΟΣΟΥ ΣΤΟ ΣΥΝΟΛΟ

Μετά την πώληση ενός ή περισσότερων τμημάτων/ειδών πιάστε το πλήκτρο [ΜΕΡΙΚΟ ΣΥΝΟΛΟ], πληκτρολογήστε την αξία της έκπτωσης και πιάστε τα πλήκτρα [ΕΠΙΠΕΔΟ ΛΕΙΤΟΥΡΓΙΑΣ] και [ΕΚΠΤΩΣΗ ΠΟΣΟΥ].

Η έκπτωση αξίας στο μερικό σύνολο επιμερίζεται αναλογικά σε όλα τα πωλημένα τμήματα/είδη της απόδειξης.

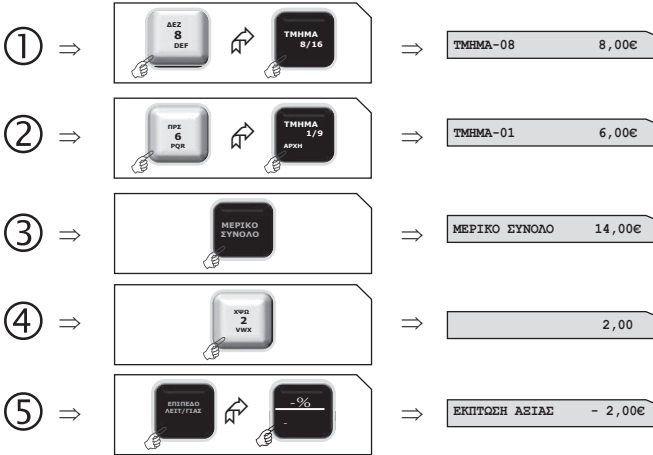

ΦΟΡΟΛΟΓΙΚΗ ΑΠΟΔΕΙΞΗ - ΕΝΑΡΞΗ	
***** Μ Α Τ ΑΕ *****	
26/09/2013	10:59
ΤΜΗΜΑ-08	8,00 6,50%
ΤΜΗΜΑ-01	6,00 6,50%
ΜΕΡΙΚΟ ΣΥΝΟΛΟ	14,00€
ΕΚΠΤΩΣΗ ΑΞΙΑΣ	-2,00
ΣΥΝΟΛΟ	€ 12,00
ΜΕΤΡΗΤΑ	€ 12,00
ΗΜΕΡ. ΑΡ. ΑΠΟΔ. ΕΣΟΔΩΝ:	00026
ΠΡΟΣΔ. ΑΡ. ΑΠΟΔ. ΕΣΟΔΩΝ	00000116
ΚΑΡΤΑ ΑΠΟΔΕΙΞΕΩΝ ΠΕΛΑΤΗ:	
ΑΡΙΘΜΟΣ ΜΗΤΡΩΟΥ: ABC 00000005	
ΠΑΡΝΕ:	
7984YRR1897124654637	
1AE4AS782FHF35298FO4	
ΦΟΡΟΛΟΓΙΚΗ ΑΠΟΔΕΙΞΗ - ΛΗΞΗ	
ΕΥΧΑΡΙΣΤΟΥΜΕ	

5.1.14. ΕΙΣΙΤΗΡΙΟ

Αφού γίνει η πώληση ενός ή περισσότερων τμημάτων/ειδών, πληκτρολογήστε την αξία του εισιτηρίου και πιάστε το πλήκτρο [ΕΙΣΙΤΗΡΙΟ].

Η αξία του εισιτηρίου θα μπορεί να έχει ήδη προγραμματισθεί εκ των προτέρων.

Η έκπτωση αξίας εισιτηρίων στο μερικό σύνολο επιμερίζεται αναλογικά σε όλα τα τμήματα/είδη της απόδειξης.

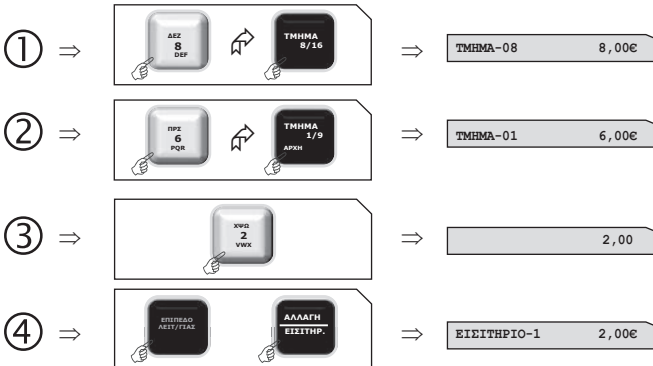

ΦΟΡΟΛΟΓΙΚΗ ΑΠΟΔΕΙΞΗ - ΕΝΑΡΞΗ	
***** Μ Α Τ ΑΕ *****	
26/09/2013	11:00
ΤΜΗΜΑ-08	8,00 6,50%
ΤΜΗΜΑ-01	6,00 6,50%
ΜΕΡΙΚΟ ΣΥΝΟΛΟ	14,00€
ΕΙΣΙΤΗΡΙΟ-1	-2,00
ΣΥΝΟΛΟ	€ 12,00
ΜΕΤΡΗΤΑ	€ 12,00
ΗΜΕΡ. ΑΡ. ΑΠΟΔ. ΕΣΟΔΩΝ:	00027
ΠΡΟΣΔ. ΑΡ. ΑΠΟΔ. ΕΣΟΔΩΝ	00000117
ΚΑΡΤΑ ΑΠΟΔΕΙΞΕΩΝ ΠΕΛΑΤΗ:	
ΑΡΙΘΜΟΣ ΜΗΤΡΩΟΥ: ABC 00000005	
ΠΑΡΝΕ:	
I897124657984YRR4637	
2FHF35298FO41AE4AS78	
ΦΟΡΟΛΟΓΙΚΗ ΑΠΟΔΕΙΞΗ - ΛΗΞΗ	
ΕΥΧΑΡΙΣΤΟΥΜΕ	

MERCATO

5.2. ΑΝΑΦΟΡΕΣ-ΣΤΑΤΙΣΤΙΚΑ

Έκδοση διάφορων αναφορών στατιστικών.

Πιέστε το πλήκτρο  ία φορά και μετά το πλήκτρο  έως ότου δείτε στην πρώτη σειρά της

> ΑΝΑΦΟΡΕΣ- ΣΤΑΤΙΣΤΙΚΑ

Πιέστε το πλήκτρο  για είσοδο στο υπομενού των αναφορών.

Είναι διαθέσιμες οι παρακάτω επιλογές όπου εναλλάσσονται με τα πλήκτρα  ή  δεξιά ή αριστερά:

1. ΣΥΝΟΛΑ ΗΜΕΡΑΣ – Χ
2. ΤΑΜΕΙΟ ΗΜΕΡΑΣ
3. ΠΩΛΗΣΕΙΣ ΕΙΔΩΝ
4. ΠΩΛΗΣΕΙΣ ΤΜΗΜΑΤΩΝ ΗΜΕΡΑΣ
5. ΣΥΝΟΛΟ ΠΩΛΗΣΕΩΝ ΤΜΗΜΑΤΩΝ
6. ΗΜΕΡΟΛΟΓΙΑΚΕΣ ΠΩΛΗΣΕΙΣ ΤΜΗΜΑΤΩΝ
7. ΧΕΙΡΙΣΤΕΣ
8. ΓΕΝΙΚΟΙ ΠΑΡΑΜΕΤΡΟΙ
9. ΣΥΓΚΕΝΤΡΩΤΙΚΑ ΣΥΝΟΛΑ
10. ΑΝΑΦΟΡΑ ΚΑΤΗΓΟΡΙΩΝ
11. ΣΤΑΤΙΣΤΙΚΑ
12. ΠΕΡΙΟΔΙΚΗ Ζ –Ζ
13. ΠΕΡΙΟΔΙΚΗ ΗΜΕΡΟΜΗΝΙΑ
14. ΚΛΕΙΣΙΜΟ Φ.Μ.
15. ΑΠΟΣΤΟΛΗ ΦΜ – Η/Υ
16. ΣΥΝΟΛΑ ΑΝΑΛΗΨΕΩΝ
17. ΑΝΑΦΟΡΕΣ ΛΟΓΑΡΙΑΣΜΩΝ
18. ΠΑΡΑΚΡΑΤΗΘ. ΦΠΑ
19. ΑΝΑΦΟΡΑ ΤΙΜΟΛΟΓΙΩΝ

ΕΙΔΟΣ ΔΕΛΤΙΟΥ		ΣΤΟΙΧΕΙΑ ΔΕΛΤΙΟΥ														
1.	ΣΥΝΟΛΑ ΗΜΕΡΑΣ – Χ	Οι ημερήσιες πωλήσεις, οι εκπτώσεις, αυξήσεις, αλλαγές κ.α., η ανάλυση του ταμείου και γενικά η ημερήσια εικόνα πωλήσεων – ταμείου. Αυτό το δελτίο είναι εφικτό να εκδοθεί απεριόριστες φορές κατά την διάρκεια της ημέρας χωρίς να μηδενίζονται τα ημερήσια σύνολα.														
2.	ΤΑΜΕΙΟ ΗΜΕΡΑΣ	Η κίνηση του ταμείου είτε από πωλήσεις είτε από εισπράξεις – αναλήψεις έναντι. Η ανάλυση του ταμείου γίνεται ανά τρόπο πληρωμής.														
3.	ΠΩΛΗΣΕΙΣ ΕΙΔΩΝ	Οι πωλήσεις των ειδών που έχουν κινηθεί στην διάρκεια της ημέρας. Εκτυπώνεται πριν από το δελτίο Z, γιατί με την έκδοση του δελτίου Z μηδενίζονται αυτόματα οι πωλήσεις ειδών ημέρας.														
4.	ΠΩΛΗΣΕΙΣ ΤΜΗΜΑΤΩΝ ΗΜΕΡΑΣ	Οι πωλήσεις των τμημάτων που έχουν κινηθεί στην διάρκεια της ημέρας. Εκτυπώνεται πριν από το δελτίο Z, γιατί με την έκδοση του δελτίου Z μηδενίζονται αυτόματα οι πωλήσεις τμημάτων ημέρας.														
5.	ΣΥΝΟΛΟ ΠΩΛΗΣΕΩΝ ΤΜΗΜΑΤΩΝ	Οι συγκεντρωτικές πωλήσεις των τμημάτων από τον τελευταίο μηδενισμό τους. Οι συγκεντρωτικές πωλήσεις τμημάτων παραμένουν καταχωρημένες στην μηχανή έως τον μηδενισμό τους από το βασικό μενού «ΜΗΔΕΝΙΣΜΟΙ ΣΤΑΤΙΣΤΙΚΩΝ».														
6.	ΗΜΕΡΟΛΟΓΙΑΚΕΣ ΠΩΛΗΣΕΙΣ ΤΜΗΜΑΤΩΝ	Συγκεντρωτικές πωλήσεις τμημάτων για επιλεγμένη χρονική περίοδο (ΤΡΕΧΩΝ ΜΗΝΑ, ΠΡΟΗΓ. ΜΗΝΑ, ΤΡΙΜΗΝΟ, ΑΠΟ-ΕΩΣ).														
7.	ΧΕΙΡΙΣΤΕΣ	Εκτυπώνονται οι πωλήσεις που έχουν γίνει ανά χειριστή. Υπάρχει η δυνατότητα εκτύπωσης των πωλήσεων ανά συγκεκριμένο χειριστή ή για όλους. Εκτυπώνεται πριν από το δελτίο Z, γιατί με την έκδοση του δελτίου Z μηδενίζονται αυτόματα τα σύνολα πωλήσεων ανά χειριστή.														
8.	ΓΕΝΙΚΕΣ ΠΑΡΑΜΕΤΡΟΙ	Μέσα από τις γενικές παραμέτρους μπορούμε να επιλέξουμε προς εκτύπωση τα παρακάτω: <table border="1" data-bbox="334 740 1014 1362"> <tbody> <tr> <td>1. ΛΙΣΤΑ ΕΙΔΩΝ</td> <td>Εκτύπωση προγραμματισμένων παραμέτρων λίστας επιλεγμένων ειδών «από – έως». Με το πλήκτρο [ΑΚΥΡΩΣΗ] μπορεί να γίνει διακοπή της εκτύπωσης. (Σύνολο ειδών: 20000).</td> </tr> <tr> <td>2. ΛΙΣΤΑ ΤΜΗΜΑΤΩΝ</td> <td>Εκτύπωση προγραμματισμένων παραμέτρων λίστας επιλεγμένων τμημάτων «από – έως». Με το πλήκτρο [ΑΚΥΡΩΣΗ] μπορεί να γίνει διακοπή της εκτύπωσης. (Σύνολο τμημάτων: 60)</td> </tr> <tr> <td>3. ΛΙΣΤΑ ΠΛΗΡΩΜΩΝ</td> <td>Εκτύπωση προγραμματισμένων παραμέτρων λίστας τρόπων πληρωμής. Με το πλήκτρο [ΑΚΥΡΩΣΗ] μπορεί να γίνει διακοπή της εκτύπωσης. (Σύνολο τρόπων πληρωμής: 10)</td> </tr> <tr> <td>4. ΛΙΣΤΑ ΕΚΠΤΩΣΕΩΝ/ ΑΥΞΗΣΕΩΝ</td> <td>Εκτύπωση προγραμματισμένων παραμέτρων λίστας εκπτώσεων / αυξήσεων. Με το πλήκτρο [ΑΚΥΡΩΣΗ] μπορεί να γίνει διακοπή της εκτύπωσης. (Σύνολο εκπτώσεων/αυξήσεων: 10)</td> </tr> <tr> <td>5. ΛΙΣΤΑ ΧΕΙΡΙΣΤΩΝ</td> <td>Εκτύπωση προγραμματισμένων παραμέτρων λίστας χειριστών. Με το πλήκτρο [ΑΚΥΡΩΣΗ] μπορεί να γίνει διακοπή της εκτύπωσης. (Σύνολο χειριστών: 10)</td> </tr> <tr> <td>6. ΛΙΣΤΑ ΠΕΛΑΤΩΝ</td> <td>Εκτύπωση προγραμματισμένων παραμέτρων λίστας επιλεγμένων πελατών «από – έως». Με το πλήκτρο [ΑΚΥΡΩΣΗ] μπορεί να γίνει διακοπή της εκτύπωσης. (Σύνολο πελατών: 100)</td> </tr> <tr> <td>7. ΛΙΣΤΑ ΠΑΡΑΜΕΤΡΩΝ</td> <td>Εκτύπωση των προγραμματισμένων παραμέτρων αναφορών, πωλήσεων, περιφερειακών καθώς και των γενικών παραμέτρων.</td> </tr> </tbody> </table>	1. ΛΙΣΤΑ ΕΙΔΩΝ	Εκτύπωση προγραμματισμένων παραμέτρων λίστας επιλεγμένων ειδών «από – έως». Με το πλήκτρο [ΑΚΥΡΩΣΗ] μπορεί να γίνει διακοπή της εκτύπωσης. (Σύνολο ειδών: 20000).	2. ΛΙΣΤΑ ΤΜΗΜΑΤΩΝ	Εκτύπωση προγραμματισμένων παραμέτρων λίστας επιλεγμένων τμημάτων «από – έως». Με το πλήκτρο [ΑΚΥΡΩΣΗ] μπορεί να γίνει διακοπή της εκτύπωσης. (Σύνολο τμημάτων: 60)	3. ΛΙΣΤΑ ΠΛΗΡΩΜΩΝ	Εκτύπωση προγραμματισμένων παραμέτρων λίστας τρόπων πληρωμής. Με το πλήκτρο [ΑΚΥΡΩΣΗ] μπορεί να γίνει διακοπή της εκτύπωσης. (Σύνολο τρόπων πληρωμής: 10)	4. ΛΙΣΤΑ ΕΚΠΤΩΣΕΩΝ/ ΑΥΞΗΣΕΩΝ	Εκτύπωση προγραμματισμένων παραμέτρων λίστας εκπτώσεων / αυξήσεων. Με το πλήκτρο [ΑΚΥΡΩΣΗ] μπορεί να γίνει διακοπή της εκτύπωσης. (Σύνολο εκπτώσεων/αυξήσεων: 10)	5. ΛΙΣΤΑ ΧΕΙΡΙΣΤΩΝ	Εκτύπωση προγραμματισμένων παραμέτρων λίστας χειριστών. Με το πλήκτρο [ΑΚΥΡΩΣΗ] μπορεί να γίνει διακοπή της εκτύπωσης. (Σύνολο χειριστών: 10)	6. ΛΙΣΤΑ ΠΕΛΑΤΩΝ	Εκτύπωση προγραμματισμένων παραμέτρων λίστας επιλεγμένων πελατών «από – έως». Με το πλήκτρο [ΑΚΥΡΩΣΗ] μπορεί να γίνει διακοπή της εκτύπωσης. (Σύνολο πελατών: 100)	7. ΛΙΣΤΑ ΠΑΡΑΜΕΤΡΩΝ	Εκτύπωση των προγραμματισμένων παραμέτρων αναφορών, πωλήσεων, περιφερειακών καθώς και των γενικών παραμέτρων.
1. ΛΙΣΤΑ ΕΙΔΩΝ	Εκτύπωση προγραμματισμένων παραμέτρων λίστας επιλεγμένων ειδών «από – έως». Με το πλήκτρο [ΑΚΥΡΩΣΗ] μπορεί να γίνει διακοπή της εκτύπωσης. (Σύνολο ειδών: 20000).															
2. ΛΙΣΤΑ ΤΜΗΜΑΤΩΝ	Εκτύπωση προγραμματισμένων παραμέτρων λίστας επιλεγμένων τμημάτων «από – έως». Με το πλήκτρο [ΑΚΥΡΩΣΗ] μπορεί να γίνει διακοπή της εκτύπωσης. (Σύνολο τμημάτων: 60)															
3. ΛΙΣΤΑ ΠΛΗΡΩΜΩΝ	Εκτύπωση προγραμματισμένων παραμέτρων λίστας τρόπων πληρωμής. Με το πλήκτρο [ΑΚΥΡΩΣΗ] μπορεί να γίνει διακοπή της εκτύπωσης. (Σύνολο τρόπων πληρωμής: 10)															
4. ΛΙΣΤΑ ΕΚΠΤΩΣΕΩΝ/ ΑΥΞΗΣΕΩΝ	Εκτύπωση προγραμματισμένων παραμέτρων λίστας εκπτώσεων / αυξήσεων. Με το πλήκτρο [ΑΚΥΡΩΣΗ] μπορεί να γίνει διακοπή της εκτύπωσης. (Σύνολο εκπτώσεων/αυξήσεων: 10)															
5. ΛΙΣΤΑ ΧΕΙΡΙΣΤΩΝ	Εκτύπωση προγραμματισμένων παραμέτρων λίστας χειριστών. Με το πλήκτρο [ΑΚΥΡΩΣΗ] μπορεί να γίνει διακοπή της εκτύπωσης. (Σύνολο χειριστών: 10)															
6. ΛΙΣΤΑ ΠΕΛΑΤΩΝ	Εκτύπωση προγραμματισμένων παραμέτρων λίστας επιλεγμένων πελατών «από – έως». Με το πλήκτρο [ΑΚΥΡΩΣΗ] μπορεί να γίνει διακοπή της εκτύπωσης. (Σύνολο πελατών: 100)															
7. ΛΙΣΤΑ ΠΑΡΑΜΕΤΡΩΝ	Εκτύπωση των προγραμματισμένων παραμέτρων αναφορών, πωλήσεων, περιφερειακών καθώς και των γενικών παραμέτρων.															
9.	ΣΥΓΚΕΝΤΡΩΤΙΚΑ ΣΥΝΟΛΑ	Εκτύπωση συγκεντρωτικού ελέγχου ταμείου από την τελευταία ημερομηνία μηδενισμού στατιστικών.														

10.	ΑΝΑΦΟΡΑ ΚΑΤΗΓΟΡΙΩΝ	Εκτύπωση συγκεντρωτικών στοιχείων (σύνολο πωλήσεων και πωληθέντων τεμαχίων) ανά κατηγορία από την τελευταία ημερομηνία μηδενισμού στατιστικών.						
11.	ΣΤΑΤΙΣΤΙΚΑ	Εκτύπωση στατιστικών πωλήσεων από την τελευταία ημερομηνία μηδενισμού στατιστικών. Υπάρχει δυνατότητα επιλογής εκτύπωσης πωλήσεων α) ανά ώρα σε 24ωρη βάση (κωδ.1), β) ανά ημέρα (κωδ.2), γ) ανά μήνα (κωδ.3) και δ) ανά ώρα, ανά ημέρα και ανά μήνα σε ένα δελτίο (κωδ.4).						
12.	ΠΕΡΙΟΔΙΚΗ Ζ - Ζ	<p>Έκδοση αναφοράς από την φορολογική μήνη για συγκεκριμένο εύρος δελτίων Ζ (από αριθμό ΖΧ έως αριθμό ΖΥ). Είναι η πιο συνηθισμένη εκτύπωση που προσκομίζεται στις ΔΟΥ για ανάγνωση της φορολογικής μήνης (εκτύπωση τριών τελευταίων Ζ) σε περίπτωση κλεισίματος της μηχανής.</p> <p>Προεπιλεγμένο είναι από το Ζ Νο 1 έως το τελευταίο καταχωρημένο στην φορολογική μήνη.</p> <p>Αφού γίνει η επιλογή του εύρους των Ζ στη συνέχεια υπάρχει δυνατότητα επιλογής του είδους αναφοράς:</p> <table border="1" data-bbox="353 542 1064 1402"> <tr> <td data-bbox="353 542 594 840">Α) ΣΥΝΟΠΤΙΚΗ ΑΝΑΦΟΡΑ</td> <td data-bbox="594 542 1064 840">Περιέχονται ΣΥΝΟΛΑ ΠΕΡΙΟΔΟΥ, ΤΕΛΕΥΤΑΙΑ ΣΥΝΟΛΑ Φ.Μ. καθώς και στοιχεία (ΠΛΗΘΟΣ) για τις εξής περιπτώσεις: 1. ΑΠΟΣΥΝΔΕΣΗ ΕΚΤΥΠΩΤΗ 2. ΑΠΟΣΥΝΔΕΣΕΙΣ Φ.Μ. 3. ΒΛΑΒΕΣ ΣΜΟΣ 4. ΕΠΕΜΒΑΣΕΙΣ ΤΕΧΝΙΚΟΥ 5. ΑΛΛΑΓΕΣ Φ.Π.Α. 6. ΑΛΛΑΓΕΣ ΤΙΤΛΟΥ 7. ΒΛΑΒΕΣ ΠΜΗΑΔ 8. ΕΠΙΤΥΧΗΣ ΜΕΤΑΦΟΡΑ ΠΜΗΑΔ 9. ΑΝΕΠΙΤΥΧΗΣ ΜΕΤΑΦΟΡΑ ΠΜΗΑΔ.</td> </tr> <tr> <td data-bbox="353 840 594 1184">Β) ΑΝΑΛΥΤΙΚΗ ΑΝΑΦΟΡΑ</td> <td data-bbox="594 840 1064 1184">Περιέχονται ΣΥΝΟΛΑ ΑΝΑ Ζ, ΥΠΟΓΡΑΦΗ ΗΜΕΡΗΣΙΩΝ ΔΕΔΟΜΕΝΩΝ ΑΝΑ Ζ, λεπτομερή στοιχεία (ΠΛΗΘΟΣ) για τις εξής περιπτώσεις: 1. ΑΠΟΣΥΝΔΕΣΗ ΕΚΤΥΠΩΤΗ 2. ΑΠΟΣΥΝΔΕΣΕΙΣ Φ.Μ. 3. ΒΛΑΒΕΣ ΣΜΟΣ 4. ΕΠΕΜΒΑΣΕΙΣ ΤΕΧΝΙΚΟΥ 5. ΑΛΛΑΓΕΣ Φ.Π.Α. 6. ΑΛΛΑΓΕΣ ΤΙΤΛΟΥ 7. ΒΛΑΒΕΣ ΠΜΗΑΔ 8. ΕΠΙΤΥΧΗΣ ΜΕΤΑΦΟΡΑ ΠΜΗΑΔ 9. ΑΝΕΠΙΤΥΧΗΣ ΜΕΤΑΦΟΡΑ ΠΜΗΑΔ. καθώς και ΣΥΝΟΛΑ ΠΕΡΙΟΔΟΥ και ΤΕΛΕΥΤΑΙΑ ΣΥΝΟΛΑ Φ.Μ. Γ) ΑΝΑΓΝΩΣΗ</td> </tr> <tr> <td data-bbox="353 1184 594 1402">Γ) ΗΛΕΚΤΡΟΝΙΚΩΝ ΨΗΦΙΑΚΩΝ ΥΠΟΓΡΑΦΩΝ</td> <td data-bbox="594 1184 1064 1402">Περιέχονται ΥΠΟΓΡΑΦΕΣ ΗΜΕΡΗΣΙΩΝ ΔΕΔΟΜΕΝΩΝ ΑΝΑ Ζ, ΤΕΛΕΥΤΑΙΑ ΣΥΝΟΛΑ Φ.Μ καθώς και το πλήθος των παρακάτω περιπτώσεων για τη συνολική λειτουργία της μηχανής: 1. ΑΠΟΣΥΝΔΕΣΗ ΕΚΤΥΠΩΤΗ 2. ΑΠΟΣΥΝΔΕΣΕΙΣ Φ.Μ. 3. ΒΛΑΒΕΣ ΣΜΟΣ 4. ΕΠΕΜΒΑΣΕΙΣ ΤΕΧΝΙΚΟΥ 5. ΑΛΛΑΓΕΣ Φ.Π.Α.</td> </tr> </table>	Α) ΣΥΝΟΠΤΙΚΗ ΑΝΑΦΟΡΑ	Περιέχονται ΣΥΝΟΛΑ ΠΕΡΙΟΔΟΥ, ΤΕΛΕΥΤΑΙΑ ΣΥΝΟΛΑ Φ.Μ. καθώς και στοιχεία (ΠΛΗΘΟΣ) για τις εξής περιπτώσεις: 1. ΑΠΟΣΥΝΔΕΣΗ ΕΚΤΥΠΩΤΗ 2. ΑΠΟΣΥΝΔΕΣΕΙΣ Φ.Μ. 3. ΒΛΑΒΕΣ ΣΜΟΣ 4. ΕΠΕΜΒΑΣΕΙΣ ΤΕΧΝΙΚΟΥ 5. ΑΛΛΑΓΕΣ Φ.Π.Α. 6. ΑΛΛΑΓΕΣ ΤΙΤΛΟΥ 7. ΒΛΑΒΕΣ ΠΜΗΑΔ 8. ΕΠΙΤΥΧΗΣ ΜΕΤΑΦΟΡΑ ΠΜΗΑΔ 9. ΑΝΕΠΙΤΥΧΗΣ ΜΕΤΑΦΟΡΑ ΠΜΗΑΔ.	Β) ΑΝΑΛΥΤΙΚΗ ΑΝΑΦΟΡΑ	Περιέχονται ΣΥΝΟΛΑ ΑΝΑ Ζ, ΥΠΟΓΡΑΦΗ ΗΜΕΡΗΣΙΩΝ ΔΕΔΟΜΕΝΩΝ ΑΝΑ Ζ, λεπτομερή στοιχεία (ΠΛΗΘΟΣ) για τις εξής περιπτώσεις: 1. ΑΠΟΣΥΝΔΕΣΗ ΕΚΤΥΠΩΤΗ 2. ΑΠΟΣΥΝΔΕΣΕΙΣ Φ.Μ. 3. ΒΛΑΒΕΣ ΣΜΟΣ 4. ΕΠΕΜΒΑΣΕΙΣ ΤΕΧΝΙΚΟΥ 5. ΑΛΛΑΓΕΣ Φ.Π.Α. 6. ΑΛΛΑΓΕΣ ΤΙΤΛΟΥ 7. ΒΛΑΒΕΣ ΠΜΗΑΔ 8. ΕΠΙΤΥΧΗΣ ΜΕΤΑΦΟΡΑ ΠΜΗΑΔ 9. ΑΝΕΠΙΤΥΧΗΣ ΜΕΤΑΦΟΡΑ ΠΜΗΑΔ. καθώς και ΣΥΝΟΛΑ ΠΕΡΙΟΔΟΥ και ΤΕΛΕΥΤΑΙΑ ΣΥΝΟΛΑ Φ.Μ. Γ) ΑΝΑΓΝΩΣΗ	Γ) ΗΛΕΚΤΡΟΝΙΚΩΝ ΨΗΦΙΑΚΩΝ ΥΠΟΓΡΑΦΩΝ	Περιέχονται ΥΠΟΓΡΑΦΕΣ ΗΜΕΡΗΣΙΩΝ ΔΕΔΟΜΕΝΩΝ ΑΝΑ Ζ, ΤΕΛΕΥΤΑΙΑ ΣΥΝΟΛΑ Φ.Μ καθώς και το πλήθος των παρακάτω περιπτώσεων για τη συνολική λειτουργία της μηχανής: 1. ΑΠΟΣΥΝΔΕΣΗ ΕΚΤΥΠΩΤΗ 2. ΑΠΟΣΥΝΔΕΣΕΙΣ Φ.Μ. 3. ΒΛΑΒΕΣ ΣΜΟΣ 4. ΕΠΕΜΒΑΣΕΙΣ ΤΕΧΝΙΚΟΥ 5. ΑΛΛΑΓΕΣ Φ.Π.Α.
Α) ΣΥΝΟΠΤΙΚΗ ΑΝΑΦΟΡΑ	Περιέχονται ΣΥΝΟΛΑ ΠΕΡΙΟΔΟΥ, ΤΕΛΕΥΤΑΙΑ ΣΥΝΟΛΑ Φ.Μ. καθώς και στοιχεία (ΠΛΗΘΟΣ) για τις εξής περιπτώσεις: 1. ΑΠΟΣΥΝΔΕΣΗ ΕΚΤΥΠΩΤΗ 2. ΑΠΟΣΥΝΔΕΣΕΙΣ Φ.Μ. 3. ΒΛΑΒΕΣ ΣΜΟΣ 4. ΕΠΕΜΒΑΣΕΙΣ ΤΕΧΝΙΚΟΥ 5. ΑΛΛΑΓΕΣ Φ.Π.Α. 6. ΑΛΛΑΓΕΣ ΤΙΤΛΟΥ 7. ΒΛΑΒΕΣ ΠΜΗΑΔ 8. ΕΠΙΤΥΧΗΣ ΜΕΤΑΦΟΡΑ ΠΜΗΑΔ 9. ΑΝΕΠΙΤΥΧΗΣ ΜΕΤΑΦΟΡΑ ΠΜΗΑΔ.							
Β) ΑΝΑΛΥΤΙΚΗ ΑΝΑΦΟΡΑ	Περιέχονται ΣΥΝΟΛΑ ΑΝΑ Ζ, ΥΠΟΓΡΑΦΗ ΗΜΕΡΗΣΙΩΝ ΔΕΔΟΜΕΝΩΝ ΑΝΑ Ζ, λεπτομερή στοιχεία (ΠΛΗΘΟΣ) για τις εξής περιπτώσεις: 1. ΑΠΟΣΥΝΔΕΣΗ ΕΚΤΥΠΩΤΗ 2. ΑΠΟΣΥΝΔΕΣΕΙΣ Φ.Μ. 3. ΒΛΑΒΕΣ ΣΜΟΣ 4. ΕΠΕΜΒΑΣΕΙΣ ΤΕΧΝΙΚΟΥ 5. ΑΛΛΑΓΕΣ Φ.Π.Α. 6. ΑΛΛΑΓΕΣ ΤΙΤΛΟΥ 7. ΒΛΑΒΕΣ ΠΜΗΑΔ 8. ΕΠΙΤΥΧΗΣ ΜΕΤΑΦΟΡΑ ΠΜΗΑΔ 9. ΑΝΕΠΙΤΥΧΗΣ ΜΕΤΑΦΟΡΑ ΠΜΗΑΔ. καθώς και ΣΥΝΟΛΑ ΠΕΡΙΟΔΟΥ και ΤΕΛΕΥΤΑΙΑ ΣΥΝΟΛΑ Φ.Μ. Γ) ΑΝΑΓΝΩΣΗ							
Γ) ΗΛΕΚΤΡΟΝΙΚΩΝ ΨΗΦΙΑΚΩΝ ΥΠΟΓΡΑΦΩΝ	Περιέχονται ΥΠΟΓΡΑΦΕΣ ΗΜΕΡΗΣΙΩΝ ΔΕΔΟΜΕΝΩΝ ΑΝΑ Ζ, ΤΕΛΕΥΤΑΙΑ ΣΥΝΟΛΑ Φ.Μ καθώς και το πλήθος των παρακάτω περιπτώσεων για τη συνολική λειτουργία της μηχανής: 1. ΑΠΟΣΥΝΔΕΣΗ ΕΚΤΥΠΩΤΗ 2. ΑΠΟΣΥΝΔΕΣΕΙΣ Φ.Μ. 3. ΒΛΑΒΕΣ ΣΜΟΣ 4. ΕΠΕΜΒΑΣΕΙΣ ΤΕΧΝΙΚΟΥ 5. ΑΛΛΑΓΕΣ Φ.Π.Α.							

			6. ΑΛΛΑΓΕΣ ΤΙΤΛΟΥ 7. ΒΛΑΒΕΣ ΠΜΗΑΔ 8. ΕΠΙΤΥΧΗΣ ΜΕΤΑΦΟΡΑ ΠΜΗΑΔ 9. ΑΝΕΠΙΤΥΧΗΣ ΜΕΤΑΦΟΡΑ ΠΜΗΑΔ.
13.	ΠΕΡΙΟΔΙΚΗ ΗΜΕΡΟΜΗΝΙΑ	Έκδοση αναφοράς από την φορολογική μήμη για συγκεκριμένο εύρος ημερομηνιών (από ημ/νία ΗΗ/ΜΜ/ΕΕ έως ημ/νία ΗΗ/ΜΜ/ΕΕ). Προεπιλεγμένη είναι η ημ/νία της ημέρας. Αφού γίνει η επιλογή του εύρους των ημερομηνιών στη συνέχεια υπάρχει δυνατότητα επιλογής του είδους αναφοράς:	
		Α) ΣΥΝΟΠΤΙΚΗ ΑΝΑΦΟΡΑ	Περιέχονται ΣΥΝΟΛΑ ΠΕΡΙΟΔΟΥ, ΤΕΛΕΥΤΑΙΑ ΣΥΝΟΛΑ Φ.Μ. καθώς και στοιχεία (ΠΛΗΘΟΣ) για τις εξής περιπτώσεις: 1. ΑΠΟΣΥΝΔΕΣΗ ΕΚΤΥΠΩΤΗ 2. ΑΠΟΣΥΝΔΕΣΕΙΣ Φ.Μ. 3. ΒΛΑΒΕΣ ΣΜΟΣ 4. ΕΠΕΜΒΑΣΕΙΣ ΤΕΧΝΙΚΟΥ 5. ΑΛΛΑΓΕΣ Φ.Π.Α. 6. ΑΛΛΑΓΕΣ ΤΙΤΛΟΥ 7. ΒΛΑΒΕΣ ΠΜΗΑΔ 8. ΕΠΙΤΥΧΗΣ ΜΕΤΑΦΟΡΑ ΠΜΗΑΔ 9. ΑΝΕΠΙΤΥΧΗΣ ΜΕΤΑΦΟΡΑ ΠΜΗΑΔ.
		Β) ΑΝΑΛΥΤΙΚΗ ΑΝΑΦΟΡΑ	Περιέχονται ΣΥΝΟΛΑ ΑΝΑ Ζ, ΥΠΟΓΡΑΦΗ ΗΜΕΡΗΣΙΩΝ ΔΕΔΟΜΕΝΩΝ ΑΝΑ Ζ, λεπτομερή στοιχεία (ΠΛΗΘΟΣ) για τις εξής περιπτώσεις: 1. ΑΠΟΣΥΝΔΕΣΗ ΕΚΤΥΠΩΤΗ 2. ΑΠΟΣΥΝΔΕΣΕΙΣ Φ.Μ. 3. ΒΛΑΒΕΣ ΣΜΟΣ 4. ΕΠΕΜΒΑΣΕΙΣ ΤΕΧΝΙΚΟΥ 5. ΑΛΛΑΓΕΣ Φ.Π.Α. 6. ΑΛΛΑΓΕΣ ΤΙΤΛΟΥ 7. ΒΛΑΒΕΣ ΠΜΗΑΔ 8. ΕΠΙΤΥΧΗΣ ΜΕΤΑΦΟΡΑ ΠΜΗΑΔ 9. ΑΝΕΠΙΤΥΧΗΣ ΜΕΤΑΦΟΡΑ ΠΜΗΑΔ. καθώς και ΣΥΝΟΛΑ ΠΕΡΙΟΔΟΥ και ΤΕΛΕΥΤΑΙΑ ΣΥΝΟΛΑ Φ.Μ.
Γ) ΑΝΑΓΝΩΣΗ ΗΛΕΚΤΡΟΝΙΚΩΝ ΨΗΦΙΑΚΩΝ ΥΠΟΓΡΑΦΩΝ	Περιέχονται ΥΠΟΓΡΑΦΕΣ ΗΜΕΡΗΣΙΩΝ ΔΕΔΟΜΕΝΩΝ ΑΝΑ Ζ, ΤΕΛΕΥΤΑΙΑ ΣΥΝΟΛΑ Φ.Μ καθώς και το πλήθος των παρακάτω περιπτώσεων για τη συνολική λειτουργία της μηχανής: 1. ΑΠΟΣΥΝΔΕΣΗ ΕΚΤΥΠΩΤΗ 2. ΑΠΟΣΥΝΔΕΣΕΙΣ Φ.Μ. 3. ΒΛΑΒΕΣ ΣΜΟΣ 4. ΕΠΕΜΒΑΣΕΙΣ ΤΕΧΝΙΚΟΥ 5. ΑΛΛΑΓΕΣ Φ.Π.Α. 6. ΑΛΛΑΓΕΣ ΤΙΤΛΟΥ 7. ΒΛΑΒΕΣ ΠΜΗΑΔ 8. ΕΠΙΤΥΧΗΣ ΜΕΤΑΦΟΡΑ ΠΜΗΑΔ 9. ΑΝΕΠΙΤΥΧΗΣ ΜΕΤΑΦΟΡΑ ΠΜΗΑΔ.		

MERCATO

14.	ΚΛΕΙΣΙΜΟ Φ.Μ.	Έκδοση αναλυτικής εκτύπωσης των τριών (3) τελευταίων Ζ, για προσκόμιση στην ΔΟΥ του πελάτη σε περίπτωση που κλείνει/παύει να λειτουργεί η μηχανή (π.χ. μεταβίβαση, πλήρωση Φ.Μ.)
15.	ΑΠΟΣΤΟΛΗ Φ.Μ. - Η/Υ	<p>Αποστολή περιεχομένων Φορολογικής Μνήμης από αριθμό Ζ έως αριθμό Ζ ή από ημ/νία έως ημ/νία (Αναλυτική Αναφορά), μέσω της σειριακής θύρας σε Η/Υ κάνοντας χρήση του προγράμματος ανάνηωσης Φ.Μ. Υπάρχει δυνατότητα επιλογής του είδους αναφοράς:</p> <p>Α) ΣΥΝΟΠΤΙΚΗ ΑΝΑΦΟΡΑ Περιέχονται ΣΥΝΟΛΑ ΠΕΡΙΟΔΟΥ, ΤΕΛΕΥΤΑΙΑ ΣΥΝΟΛΑ Φ.Μ. καθώς και στοιχεία (ΠΛΗΘΟΣ) για τις εξής περιπτώσεις: 1. ΑΠΟΣΥΝΔΕΣΗ ΕΚΤΥΠΩΤΗ 2. ΑΠΟΣΥΝΔΕΣΕΙΣ Φ.Μ. 3. ΒΛΑΒΕΣ ΣΜΟΣ 4. ΕΠΕΜΒΑΣΕΙΣ ΤΕΧΝΙΚΟΥ 5. ΑΛΛΑΓΕΣ Φ.Π.Α. 6. ΑΛΛΑΓΕΣ ΤΙΤΛΟΥ 7. ΒΛΑΒΕΣ ΠΜΗΑΔ 8. ΕΠΙΤΥΧΗΣ ΜΕΤΑΦΟΡΑ ΠΜΗΑΔ 9. ΑΝΕΠΙΤΥΧΗΣ ΜΕΤΑΦΟΡΑ ΠΜΗΑΔ.</p> <p>Β) ΑΝΑΛΥΤΙΚΗ ΑΝΑΦΟΡΑ Περιέχονται ΣΥΝΟΛΑ ΑΝΑ Ζ, ΥΠΟΓΡΑΦΗ ΗΜΕΡΗΣΙΩΝ ΔΕΔΟΜΕΝΩΝ ΑΝΑ Ζ, λεπτομερή στοιχεία (ΠΛΗΘΟΣ) για τις εξής περιπτώσεις: 1. ΑΠΟΣΥΝΔΕΣΗ ΕΚΤΥΠΩΤΗ 2. ΑΠΟΣΥΝΔΕΣΕΙΣ Φ.Μ. 3. ΒΛΑΒΕΣ ΣΜΟΣ 4. ΕΠΕΜΒΑΣΕΙΣ ΤΕΧΝΙΚΟΥ 5. ΑΛΛΑΓΕΣ Φ.Π.Α. 6. ΑΛΛΑΓΕΣ ΤΙΤΛΟΥ 7. ΒΛΑΒΕΣ ΠΜΗΑΔ 8. ΕΠΙΤΥΧΗΣ ΜΕΤΑΦΟΡΑ ΠΜΗΑΔ 9. ΑΝΕΠΙΤΥΧΗΣ ΜΕΤΑΦΟΡΑ ΠΜΗΑΔ. καθώς και ΣΥΝΟΛΑ ΠΕΡΙΟΔΟΥ και ΤΕΛΕΥΤΑΙΑ ΣΥΝΟΛΑ Φ.Μ.</p> <p>Γ) ΑΝΑΓΝΩΣΗ ΗΛΕΚΤΡΟΝΙΚΩΝ ΨΗΦΙΑΚΩΝ ΥΠΟΓΡΑΦΩΝ Περιέχονται ΥΠΟΓΡΑΦΕΣ ΗΜΕΡΗΣΙΩΝ ΔΕΔΟΜΕΝΩΝ ΑΝΑ Ζ, ΤΕΛΕΥΤΑΙΑ ΣΥΝΟΛΑ Φ.Μ καθώς και το πλήθος των παρακάτω περιπτώσεων για τη συνολική λειτουργία της μηχανής: 1. ΑΠΟΣΥΝΔΕΣΗ ΕΚΤΥΠΩΤΗ 2. ΑΠΟΣΥΝΔΕΣΕΙΣ Φ.Μ. 3. ΒΛΑΒΕΣ ΣΜΟΣ 4. ΕΠΕΜΒΑΣΕΙΣ ΤΕΧΝΙΚΟΥ 5. ΑΛΛΑΓΕΣ Φ.Π.Α. 6. ΑΛΛΑΓΕΣ ΤΙΤΛΟΥ 7. ΒΛΑΒΕΣ ΠΜΗΑΔ 8. ΕΠΙΤΥΧΗΣ ΜΕΤΑΦΟΡΑ ΠΜΗΑΔ 9. ΑΝΕΠΙΤΥΧΗΣ ΜΕΤΑΦΟΡΑ ΠΜΗΑΔ.</p>
16.	ΣΥΝΟΛΑ ΑΝΑΛΗΨΕΩΝ	Εκτύπωση συγκεντρωτικού ελέγχου ειδικών αναλήψεων έναντι από την τελευταία ημερομηνία μηδενισμού τους.
17.	ΑΝΑΦΟΡΑ ΛΟΓΑΡΙΑΣΜΩΝ	Εκτύπωση αναφοράς ανοιχτών λογαριασμών, στην περίπτωση που η μηχανή δουλεύει με διαχείριση λογαριασμών.
18.	ΠΑΡΑΚΡΑΤΗΘ. ΦΠΑ	Εκτύπωση αναφοράς παρακρατηθέντος ΦΠΑ, στην περίπτωση που η μηχανή δουλεύει συνδεδεμένη με τραπεζικό τερματικό (EFTPOS-INGENICO) και υπό την προϋπόθεση ότι έχει γίνει η αντίστοιχη παραμετροποίηση στο τραπεζικό τερματικό.
19.	ΑΝΑΦΟΡΑ ΤΙΜΟΛΟΓΙΩΝ	Εκτύπωση ημερήσιων ή συγκεντρωτικών στοιχείων πωλήσεων ανά κατηγορία ΦΠΑ. Στην περίπτωση επιλογής συγκεντρωτικής κίνησης, τα στοιχεία αφορούν από την τελευταία ημερομηνία μηδενισμού στατιστικών.

MERCATO

Είναι διαθέσιμες οι παρακάτω επιλογές όπου εναλλάσσονται με τα πλήκτρα  ή  αριστερά ή δεξιά:

1. ΕΙΔΩΝ
2. ΤΜΗΜΑΤΩΝ
3. ΠΑΡΑΜΕΤΡΩΝ ΠΩΛΗΣΕΩΝ
4. ΠΑΡΑΜΕΤΡΩΝ ΑΝΑΦΟΡΩΝ
5. ΠΑΡΑΜΕΤΡΩΝ ΠΕΡΙΦΕΡΕΙΑΚΩΝ
6. ΓΕΝΙΚΩΝ ΠΑΡΑΜΕΤΡΩΝ
7. ETHERNET
8. WEB SERVER
9. ΧΕΙΡΙΣΤΩΝ
10. ΠΕΛΑΤΩΝ
11. ΠΛΗΡΩΜΩΝ
12. ΕΚΠΤΩΣΕΩΝ / ΑΥΞΗΣΕΩΝ
13. ΕΙΣΙΤΗΡΙΟΥ
14. ΚΟΥΠΟΝΙΟΥ
15. ΚΑΤΗΓΟΡΙΩΝ
16. ΤΙΤΛΟΥ
17. ΥΠΟΤΙΤΛΟΥ
18. ΣΥΝΤΕΛΕΣΤΩΝ ΦΠΑ
19. ΩΡΑΣ – ΗΜΕΡΟΜΗΝΙΑΣ
20. ΕΙΚΟΝΙΔΙΩΝ
21. ΜΗΝΥΜΑΤΩΝ
22. ΠΛΗΚΤΡΩΝ
23. ΠΑΡΑΜΕΤΡΩΝ ΓΙΑ ΑΠΟΣΤΟΛΗ ΓΓΠΣ
24. ΜΠΑΤΑΡΙΑΣ
25. ΕΦΤΡΟΣ
26. ΚΟΥΠΟΝΙ ΛΙΣΤΑΣ
27. ΑΝΑΛΗΨΕΙΣ
28. LINK4ALL
29. ΕΛΕΓΧΟΣ ΣΥΣΤΗΜΑΤΟΣ





5.3.1. ΠΡΟΓΡΑΜΜΑΤΙΣΜΟΣ ΕΙΔΩΝ

























Υπάρχει δυνατότητα προγραμματισμού 20.000 ΕΙΔΩΝ.





Εργασιασικά είναι προγραμματισμένοι οι κωδικοί των 100 πρώτων ΕΙΔΩΝ (όπου ο α/α ΕΙΔΟΥΣ Νο 1 έχει κωδικό ΕΙΔΟΥΣ 00000000000001 έως Νο 100 αντίστοιχα με κωδικό ΕΙΔΟΥΣ 00000000000100).

① ⇒	Επιλέγετε από το μενού του ΠΡΟΓΡΑΜΜΑΤΙΣΜΟΥ: <input type="button" value=" > ΕΙΔΩΝ"/>
② ⇒	Πιέστε το πλήκτρο [ΜΕΤΡΗΤΑ] για αποδοχή και στη συνέχεια στην οθόνη εμφανίζεται: <input type="text" value="BARCODE:"/> α) Πληκτρολογήστε τον κωδικό BARCODE ή "σαρώστε" με το Barcode Reader και πιέστε το πλήκτρο [ΜΕΤΡΗΤΑ] για αποδοχή ή β) πιέστε το πλήκτρο [ΜΕΤΡΗΤΑ] όπου στην οθόνη εμφανίζεται: <input type="text" value="Α/Α ΕΙΔΟΥΣ 1"/> Καταχωρίστε τον α/α του ΕΙΔΟΥΣ που επιθυμείτε να προγραμματίσετε και πιέστε το πλήκτρο [ΜΕΤΡΗΤΑ] για αποδοχή.
③ ⇒	Στην οθόνη εμφανίζεται: <input type="text" value=" <> ΕΙΔΟΣ ΑΛ/ΤΗ"/> όπου <X> είναι ο α/α του επιλεγμένου ΕΙΔΟΥΣ προς καταχώρηση ή διόρθωση. Πιέστε το πλήκτρο [ΜΕΤΡΗΤΑ] για αποδοχή.
④ ⇒	Εφόσον έχει γίνει πλέον η επιλογή του ΕΙΔΟΥΣ πιέστε τα πλήκτρα [→] ή [←] και επιλέξτε τις παραμέτρους που επιθυμείτε να καταχωρήσετε ή να διορθώσετε.
1. BARCODE ΕΙΔΟΥΣ	
Οθόνη	Ενέργειες
<input type="text" value="BARCODE: -"/>	Πληκτρολογήστε τον κωδικό BARCODE ή "σαρώστε" με το Barcode Reader και πιέστε το πλήκτρο [ΜΕΤΡΗΤΑ] για αποδοχή.
2. ΠΕΡΙΓΡΑΦΗ ΕΙΔΟΥΣ	
Οθόνη	Ενέργειες
<input type="text" value="ΠΕΡΙΓΡΑΦΗ: -"/>	Καταχωρίστε την περιγραφή του ΕΙΔΟΥΣ (μέχρι 20 χαρακτήρες) χρησιμοποιώντας το αλφαριθμητικό πληκτρολόγιο και πιέστε το πλήκτρο [ΜΕΤΡΗΤΑ] για αποδοχή.
3. ΤΙΜΗ ΠΩΛΗΣΗΣ	
Οθόνη	Ενέργειες
<input type="text" value="ΤΙΜΗ - 1 0.00"/>	Καταχωρίστε την ΤΙΜΗ-1 του ΕΙΔΟΥΣ (μέχρι 2 δεκαδικά) και πιέστε το πλήκτρο [ΜΕΤΡΗΤΑ] για αποδοχή. Σε περίπτωση που χρησιμοποιείτε και δεύτερο τιμοκατάλογο έχετε τη δυνατότητα να επαναλάβετε και για την καταχώρηση για την ΤΙΜΗ-2 του ΕΙΔΟΥΣ. Η τιμή του ΕΙΔΟΥΣ είναι προαιρετική. Η τιμή μπορεί να πληκτρολογηθεί και κατά την διαδικασία της πώλησης.
4. ΤΜΗΜΑ ΣΤΟ ΕΙΔΟΣ	
Οθόνη	Ενέργειες
<input type="text" value="Α/Α ΤΜΗΜΑΤΟΣ# 1"/>	Καταχωρίστε τον κωδικό τμήματος (1-60) και πιέστε το πλήκτρο [ΜΕΤΡΗΤΑ] για αποδοχή. Ο κωδικός τμήματος είναι απαραίτητος διότι συνδέει το είδος με συντελεστή ΦΠΑ που είναι υποχρεωτικός για να γίνει η συναλλαγή.

MERCATO

5. ΑΝΩΤΑΤΗ ΤΙΜΗ ΠΩΛΗΣΗΣ	
Οθόνη	Ενέργειες
ΜΕΓΙΣΤΟ 999999,99	Καταχωρείστε την ανώτατη τιμή πώλησης (μέχρι 2 δεκαδικά). Η καταχώρηση μέγιστης τιμής γίνεται για την αποφυγή λαθών και θα πρέπει να είναι μεγαλύτερη ή ίση από την ήδη καταχωρημένη τιμή του ΕΙΔΟΥΣ. Τέλος πιάστε το πλήκτρο [ΜΕΤΡΗΤΑ] για αποδοχή.
6. ΥΠΟΛΟΙΠΟ ΕΙΔΟΥΣ	
Οθόνη	Ενέργειες
ΑΠΟΘΗΚΗ 999999,99	Καταχωρείστε την ποσότητα (stock) του ΕΙΔΟΥΣ (μέχρι 2 δεκαδικά) που υπάρχει. Τέλος πιάστε το πλήκτρο [ΜΕΤΡΗΤΑ] για αποδοχή.
7. ΕΛΕΥΘΕΡΗ ΤΙΜΗ	
Οθόνη	Ενέργειες
ΑΝΟΙΚΤΗ ΤΙΜΗ ΝΑΙ	Με τα πλήκτρα [→] ή [←] επιλέγετε:
 Η τιμή θα πληκτρολογείται κάθε φορά που θα γίνεται συναλλαγή του ΕΙΔΟΥΣ. Τέλος πιάστε το πλήκτρο [ΜΕΤΡΗΤΑ] για αποδοχή.	 Οι συναλλαγές του ΕΙΔΟΥΣ θα μπορούν να πραγματοποιηθούν μόνο με την ήδη προγραμματισμένη τιμή.
8. ΚΛΕΙΣΤΗ ΤΙΜΗ	
Οθόνη	Ενέργειες
ΤΙΜΗ <ΚΛΕΙΣΤΗ 1>	Με τα πλήκτρα [→] ή [←] επιλέγετε «ΚΛΕΙΣΤΗ ΤΙΜΗ 1» ή «ΚΛΕΙΣΤΗ ΤΙΜΗ 2» όπου καθορίζετε ποια από τις δύο προγραμματισμένες τιμές θα είναι αυτή με την οποία θα πραγματοποιούνται οι συναλλαγές του εν λόγω ΕΙΔΟΥΣ. Τέλος πιάστε το πλήκτρο [ΜΕΤΡΗΤΑ] για αποδοχή.
9. ΕΝΕΡΓΟ ΠΡΟΣ ΠΩΛΗΣΗ	
Οθόνη	Ενέργειες
ΕΝΕΡΓΟ ΝΑΙ	Με τα πλήκτρα [→] ή [←] επιλέγετε:
 Το ΕΙΔΟΣ είναι διαθέσιμο προς πώληση. Τέλος πιάστε το πλήκτρο [ΜΕΤΡΗΤΑ] για αποδοχή.	 Το ΕΙΔΟΣ δεν είναι διαθέσιμο προς πώληση.

10. ΜΟΝΑΔΙΑΙΑ ΠΟΣΟΤΗΤΑ							
Οθόνη	Ενέργειες						
ΠΩΛ. ΜΟΝΑΔ. ΠΟΣΟΤ. ΝΑΙ	Με τα πλήκτρα [→] ή [←] επιλέγετε:						
	<table border="1"> <tr> <td style="text-align: center;">  </td> <td style="text-align: center;">  </td> </tr> <tr> <td> <p>Η μονάδα είναι η επιτρεπόμενη ποσότητα πώλησης του ΕΙΔΟΥΣ.</p> </td> <td> <p>Επιτρέπεται οποιαδήποτε ποσότητα πώλησης του εν λόγω ΕΙΔΟΥΣ.</p> </td> </tr> <tr> <td colspan="2"> <p>Τέλος πιέστε το πλήκτρο [ΜΕΤΡΗΤΑ] για αποδοχή.</p> </td> </tr> </table>			<p>Η μονάδα είναι η επιτρεπόμενη ποσότητα πώλησης του ΕΙΔΟΥΣ.</p>	<p>Επιτρέπεται οποιαδήποτε ποσότητα πώλησης του εν λόγω ΕΙΔΟΥΣ.</p>	<p>Τέλος πιέστε το πλήκτρο [ΜΕΤΡΗΤΑ] για αποδοχή.</p>	
							
<p>Η μονάδα είναι η επιτρεπόμενη ποσότητα πώλησης του ΕΙΔΟΥΣ.</p>	<p>Επιτρέπεται οποιαδήποτε ποσότητα πώλησης του εν λόγω ΕΙΔΟΥΣ.</p>						
<p>Τέλος πιέστε το πλήκτρο [ΜΕΤΡΗΤΑ] για αποδοχή.</p>							
11. ΤΕΛΟΣ ΑΠΟΔΕΙΞΗΣ							
Οθόνη	Ενέργειες						
ΑΥΤΟΜΑΤΟ ΤΕΛΟΣ? ΝΑΙ	Με τα πλήκτρα [→] ή [←] επιλέγετε:						
	<table border="1"> <tr> <td style="text-align: center;">  </td> <td style="text-align: center;">  </td> </tr> <tr> <td> <p>Η απόδειξη κλείνει αυτόματα με την πώληση του ΕΙΔΟΥΣ.</p> </td> <td> <p>Η πώληση του εν λόγω ΕΙΔΟΥΣ δεν σημαίνει και το τέλος της απόδειξης.</p> </td> </tr> <tr> <td colspan="2"> <p>Τέλος πιέστε το πλήκτρο [ΜΕΤΡΗΤΑ] για αποδοχή.</p> </td> </tr> </table>			<p>Η απόδειξη κλείνει αυτόματα με την πώληση του ΕΙΔΟΥΣ.</p>	<p>Η πώληση του εν λόγω ΕΙΔΟΥΣ δεν σημαίνει και το τέλος της απόδειξης.</p>	<p>Τέλος πιέστε το πλήκτρο [ΜΕΤΡΗΤΑ] για αποδοχή.</p>	
							
<p>Η απόδειξη κλείνει αυτόματα με την πώληση του ΕΙΔΟΥΣ.</p>	<p>Η πώληση του εν λόγω ΕΙΔΟΥΣ δεν σημαίνει και το τέλος της απόδειξης.</p>						
<p>Τέλος πιέστε το πλήκτρο [ΜΕΤΡΗΤΑ] για αποδοχή.</p>							
12. ΔΙΠΛΟ ΎΨΟΣ							
Οθόνη	Ενέργειες						
ΔΙΠΛΟ ΎΨΟΣ? ΝΑΙ	Με τα πλήκτρα [→] ή [←] επιλέγετε:						
	<table border="1"> <tr> <td style="text-align: center;">  </td> <td style="text-align: center;">  </td> </tr> <tr> <td> <p>Η περιγραφή του ΕΙΔΟΥΣ στην απόδειξη θα εκτυπωθεί με χαρακτήρες διπλού ύψους.</p> </td> <td> <p>Η περιγραφή του ΕΙΔΟΥΣ στην απόδειξη θα εκτυπωθεί με κανονικούς χαρακτήρες.</p> </td> </tr> <tr> <td colspan="2"> <p>Τέλος πιέστε το πλήκτρο [ΜΕΤΡΗΤΑ] για αποδοχή.</p> </td> </tr> </table>			<p>Η περιγραφή του ΕΙΔΟΥΣ στην απόδειξη θα εκτυπωθεί με χαρακτήρες διπλού ύψους.</p>	<p>Η περιγραφή του ΕΙΔΟΥΣ στην απόδειξη θα εκτυπωθεί με κανονικούς χαρακτήρες.</p>	<p>Τέλος πιέστε το πλήκτρο [ΜΕΤΡΗΤΑ] για αποδοχή.</p>	
							
<p>Η περιγραφή του ΕΙΔΟΥΣ στην απόδειξη θα εκτυπωθεί με χαρακτήρες διπλού ύψους.</p>	<p>Η περιγραφή του ΕΙΔΟΥΣ στην απόδειξη θα εκτυπωθεί με κανονικούς χαρακτήρες.</p>						
<p>Τέλος πιέστε το πλήκτρο [ΜΕΤΡΗΤΑ] για αποδοχή.</p>							
13. ΕΚΤΥΠΩΣΗ ΤΜΗΜΑΤΟΣ							
Οθόνη	Ενέργειες						
ΕΚΤΥΠ. ΤΜΗΜΑΤΟΣ ΝΑΙ	Με τα πλήκτρα [→] ή [←] επιλέγετε:						
	<table border="1"> <tr> <td style="text-align: center;">  </td> <td style="text-align: center;">  </td> </tr> <tr> <td> <p>Θα εκτυπώνεται στην απόδειξη και το συνδεδεμένο τμήμα του ΕΙΔΟΥΣ.</p> </td> <td> <p>Δεν θα εκτυπώνεται στην απόδειξη το συνδεδεμένο τμήμα του ΕΙΔΟΥΣ.</p> </td> </tr> <tr> <td colspan="2"> <p>Τέλος πιέστε το πλήκτρο [ΜΕΤΡΗΤΑ] για αποδοχή.</p> </td> </tr> </table>			<p>Θα εκτυπώνεται στην απόδειξη και το συνδεδεμένο τμήμα του ΕΙΔΟΥΣ.</p>	<p>Δεν θα εκτυπώνεται στην απόδειξη το συνδεδεμένο τμήμα του ΕΙΔΟΥΣ.</p>	<p>Τέλος πιέστε το πλήκτρο [ΜΕΤΡΗΤΑ] για αποδοχή.</p>	
							
<p>Θα εκτυπώνεται στην απόδειξη και το συνδεδεμένο τμήμα του ΕΙΔΟΥΣ.</p>	<p>Δεν θα εκτυπώνεται στην απόδειξη το συνδεδεμένο τμήμα του ΕΙΔΟΥΣ.</p>						
<p>Τέλος πιέστε το πλήκτρο [ΜΕΤΡΗΤΑ] για αποδοχή.</p>							



















14. ΔΙΑΓΡΑΦΗ ΕΙΔΟΥΣ	
Θθόνη	Ενέργειες
ΔΙΑΓΡΑΦΗ ΕΙΔ. ΝΑΙ	Με τα πλήκτρα [➔] ή [➡] επιλέγετε:
	<div style="display: flex; justify-content: space-around; align-items: center;"> <div style="text-align: center;">  Διαγράφεται πλήρως το ΕΙΔΟΣ </div> <div style="text-align: center;">  Το ΕΙΔΟΣ παραμένει ως έχει. </div> </div>
	Τέλος πιάστε το πλήκτρο [ΜΕΤΡΗΤΑ] για αποδοχή.
15. ΠΟΝΤΟΙ	
Θθόνη	Ενέργειες
ΠΟΝΤΟΙ: 0	Καταχωρείτε τους πόντους που αντιστοιχούν στο εν λόγω ΕΙΔΟΣ με κάθε συναλλαγή (0-9999) και τέλος πιάστε το πλήκτρο [ΜΕΤΡΗΤΑ] για αποδοχή.
16. ΚΟΥΠΟΝΙ	
Θθόνη	Ενέργειες
BARCODE: -	Καταχωρείτε τον αριθμό BARCODE του κουπονιού σε περίπτωση που θέλετε να συνδέσετε το ΕΙΔΟΣ με συγκεκριμένο εκπαιτικό κουπόνι, το οποίο θα πρέπει υποχρεωτικά να έχετε ήδη προγραμματίσει από το βασικό μενού του ΠΡΟΓΡΑΜΜΑΤΙΣΜΟΥ - ΚΟΥΠΟΝΙΟΥ. Τέλος πιάστε το πλήκτρο [ΜΕΤΡΗΤΑ] για αποδοχή.
17. ΑΠΟΘΗΚ. ΑΛΛΑΓΩΝ	
Θθόνη	Ενέργειες
ΑΠΟΘ. ΑΛΛΑΓΩΝ? ΝΑΙ	Με τα πλήκτρα [➔] ή [➡] επιλέγετε:
	<div style="display: flex; justify-content: space-around; align-items: center;"> <div style="text-align: center;">  Αποθηκεύονται όλες οι αλλαγές των παραμέτρων του ΕΙΔΟΥΣ. </div> <div style="text-align: center;">  Δεν γίνεται αποθήκευση αλλαγών. </div> </div>
	Τέλος πιάστε το πλήκτρο [ΜΕΤΡΗΤΑ] για αποδοχή.
18. SYNC LINK4ALL	
	Αποστολή ή ενημέρωση του τρέχοντος ΕΙΔΟΥΣ.
⑤ ⇒	Αφού γίνουν όλες οι καταχωρήσεις-αλλαγές πιάστε το πλήκτρο [ΑΚΥΡΩΣΗ] όσες φορές χρειάζεται για να βρεθείτε στο κεντρικό μενού του ΠΡΟΓΡΑΜΜΑΤΙΣΜΟΥ.

5.3.2. ΠΡΟΓΡΑΜΜΑΤΙΣΜΟΣ ΤΜΗΜΑΤΩΝ

Υπάρχει δυνατότητα προγραμματισμού 60 ΤΜΗΜΑΤΩΝ.

①	⇒	Επιλέγετε από το μενού του ΠΡΟΓΡΑΜΜΑΤΙΣΜΟΥ: <input type="text" value=" > ΤΜΗΜΑΤΩΝ"/>																										
②	⇒	<p>Πιέστε το πλήκτρο [ΜΕΤΡΗΤΑ] για αποδοχή.</p> <p>Στη συνέχεια στην οθόνη εμφανίζεται: <input type="text" value=" Α/Α ΤΜΗΜΑΤΟΣ# 1"/></p> <p>Καταχωρείτε τον Α/Α του ΤΜΗΜΑΤΟΣ που επιθυμείτε να προγραμματίσετε και πιέστε το πλήκτρο [ΜΕΤΡΗΤΑ] για αποδοχή.</p>																										
③	⇒	<p>Εφόσον έχει γίνει πλέον η επιλογή του ΤΜΗΜΑΤΟΣ πιέστε τα πλήκτρα [➔] ή [➤] και επιλέξτε τις παραμέτρους που επιθυμείτε να καταχωρήσετε ή να διορθώσετε.</p> <p>1. ΠΕΡΙΓΡΑΦΗ ΤΜΗΜΑΤΟΣ</p> <table border="1" style="width: 100%;"> <thead> <tr> <th style="width: 20%;">Οθόνη</th> <th>Ενέργειες</th> </tr> </thead> <tbody> <tr> <td>ΠΕΡΙΓΡΑΦΗ: -</td> <td>Καταχωρείτε την περιγραφή του ΤΜΗΜΑΤΟΣ (μέχρι 20 χαρακτήρες) χρησιμοποιώντας το αλφαριθμητικό πληκτρολόγιο και πιέστε το πλήκτρο [ΜΕΤΡΗΤΑ] για αποδοχή.</td> </tr> </tbody> </table> <p>2. ΣΥΝΤΕΛΕΣΤΗΣ ΦΠΑ</p> <table border="1" style="width: 100%;"> <thead> <tr> <th style="width: 20%;">Οθόνη</th> <th>Ενέργειες</th> </tr> </thead> <tbody> <tr> <td>ΚΩΔ. ΦΠΑ (1-5) 1</td> <td>Καταχωρείτε την κατηγορία ΦΠΑ στην οποία ανήκει το ΤΜΗΜΑ (όπου 1=6%, 2=13%, 3=23%, 4=36% και 5=0%) και πιέστε το πλήκτρο [ΜΕΤΡΗΤΑ] για αποδοχή.</td> </tr> </tbody> </table> <p>3. ΤΙΜΗ ΠΩΛΗΣΗΣ</p> <table border="1" style="width: 100%;"> <thead> <tr> <th style="width: 20%;">Οθόνη</th> <th>Ενέργειες</th> </tr> </thead> <tbody> <tr> <td>ΤΙΜΗ -1 0,00</td> <td>Καταχωρείτε την ΤΙΜΗ-1 του ΤΜΗΜΑΤΟΣ (μέχρι 2 δεκαδικά) και πιέστε το πλήκτρο [ΜΕΤΡΗΤΑ] για αποδοχή.</td> </tr> <tr> <td>Στη συνέχεια εμφανίζεται: ΤΙΜΗ -2 0,00</td> <td>Καταχωρείτε την ΤΙΜΗ-2 του ΤΜΗΜΑΤΟΣ (μέχρι 2 δεκαδικά) και πιέστε το πλήκτρο [ΜΕΤΡΗΤΑ] για αποδοχή.</td> </tr> </tbody> </table> <p>4. ΑΝΩΤΑΤΗ ΤΙΜΗ ΠΩΛΗΣΗΣ</p> <table border="1" style="width: 100%;"> <thead> <tr> <th style="width: 20%;">Οθόνη</th> <th>Ενέργειες</th> </tr> </thead> <tbody> <tr> <td>ΜΕΓΙΣΤΟ 999999,99</td> <td>Καταχωρείτε την ανώτατη τιμή πώλησης (μέχρι 2 δεκαδικά). Η καταχώρηση μέγιστης τιμής γίνεται για την αποφυγή λαθών και θα πρέπει να είναι μεγαλύτερη ή ίση από την ήδη καταχωρημένη τιμή του ΤΜΗΜΑΤΟΣ. Τέλος πιέστε το πλήκτρο [ΜΕΤΡΗΤΑ] για αποδοχή.</td> </tr> </tbody> </table> <p>5. ΕΛΕΥΘΕΡΗ ΤΙΜΗ</p> <table border="1" style="width: 100%;"> <thead> <tr> <th style="width: 20%;">Οθόνη</th> <th>Ενέργειες</th> </tr> </thead> <tbody> <tr> <td>ΑΝΟΙΚΤΗ ΤΙΜΗ? ΝΑΙ</td> <td>Με τα πλήκτρα [➔] ή [➤] επιλέγετε:</td> </tr> <tr> <td></td> <td style="text-align: center;"> <div style="display: flex; justify-content: space-around; align-items: center;"> <div style="border: 1px solid black; padding: 5px; text-align: center;">ΝΑΙ</div> <div style="border: 1px solid black; padding: 5px; text-align: center;">ΟΧΙ</div> </div> </td> </tr> <tr> <td></td> <td> <p>Η τιμή θα πληκτρολογείται κάθε φορά που θα γίνεται συναλλαγή του ΤΜΗΜΑΤΟΣ</p> <p>Οι συναλλαγές του ΤΜΗΜΑΤΟΣ θα μπορούν να πραγματοποιηθούν μόνο με την ήδη προγραμματισμένη τιμή.</p> <p>Τέλος πιέστε το πλήκτρο [ΜΕΤΡΗΤΑ] για αποδοχή.</p> </td> </tr> </tbody> </table>	Οθόνη	Ενέργειες	ΠΕΡΙΓΡΑΦΗ: -	Καταχωρείτε την περιγραφή του ΤΜΗΜΑΤΟΣ (μέχρι 20 χαρακτήρες) χρησιμοποιώντας το αλφαριθμητικό πληκτρολόγιο και πιέστε το πλήκτρο [ΜΕΤΡΗΤΑ] για αποδοχή.	Οθόνη	Ενέργειες	ΚΩΔ. ΦΠΑ (1-5) 1	Καταχωρείτε την κατηγορία ΦΠΑ στην οποία ανήκει το ΤΜΗΜΑ (όπου 1=6%, 2=13%, 3=23%, 4=36% και 5=0%) και πιέστε το πλήκτρο [ΜΕΤΡΗΤΑ] για αποδοχή.	Οθόνη	Ενέργειες	ΤΙΜΗ -1 0,00	Καταχωρείτε την ΤΙΜΗ-1 του ΤΜΗΜΑΤΟΣ (μέχρι 2 δεκαδικά) και πιέστε το πλήκτρο [ΜΕΤΡΗΤΑ] για αποδοχή.	Στη συνέχεια εμφανίζεται: ΤΙΜΗ -2 0,00	Καταχωρείτε την ΤΙΜΗ-2 του ΤΜΗΜΑΤΟΣ (μέχρι 2 δεκαδικά) και πιέστε το πλήκτρο [ΜΕΤΡΗΤΑ] για αποδοχή.	Οθόνη	Ενέργειες	ΜΕΓΙΣΤΟ 999999,99	Καταχωρείτε την ανώτατη τιμή πώλησης (μέχρι 2 δεκαδικά). Η καταχώρηση μέγιστης τιμής γίνεται για την αποφυγή λαθών και θα πρέπει να είναι μεγαλύτερη ή ίση από την ήδη καταχωρημένη τιμή του ΤΜΗΜΑΤΟΣ. Τέλος πιέστε το πλήκτρο [ΜΕΤΡΗΤΑ] για αποδοχή.	Οθόνη	Ενέργειες	ΑΝΟΙΚΤΗ ΤΙΜΗ? ΝΑΙ	Με τα πλήκτρα [➔] ή [➤] επιλέγετε:		<div style="display: flex; justify-content: space-around; align-items: center;"> <div style="border: 1px solid black; padding: 5px; text-align: center;">ΝΑΙ</div> <div style="border: 1px solid black; padding: 5px; text-align: center;">ΟΧΙ</div> </div>		<p>Η τιμή θα πληκτρολογείται κάθε φορά που θα γίνεται συναλλαγή του ΤΜΗΜΑΤΟΣ</p> <p>Οι συναλλαγές του ΤΜΗΜΑΤΟΣ θα μπορούν να πραγματοποιηθούν μόνο με την ήδη προγραμματισμένη τιμή.</p> <p>Τέλος πιέστε το πλήκτρο [ΜΕΤΡΗΤΑ] για αποδοχή.</p>
Οθόνη	Ενέργειες																											
ΠΕΡΙΓΡΑΦΗ: -	Καταχωρείτε την περιγραφή του ΤΜΗΜΑΤΟΣ (μέχρι 20 χαρακτήρες) χρησιμοποιώντας το αλφαριθμητικό πληκτρολόγιο και πιέστε το πλήκτρο [ΜΕΤΡΗΤΑ] για αποδοχή.																											
Οθόνη	Ενέργειες																											
ΚΩΔ. ΦΠΑ (1-5) 1	Καταχωρείτε την κατηγορία ΦΠΑ στην οποία ανήκει το ΤΜΗΜΑ (όπου 1=6%, 2=13%, 3=23%, 4=36% και 5=0%) και πιέστε το πλήκτρο [ΜΕΤΡΗΤΑ] για αποδοχή.																											
Οθόνη	Ενέργειες																											
ΤΙΜΗ -1 0,00	Καταχωρείτε την ΤΙΜΗ-1 του ΤΜΗΜΑΤΟΣ (μέχρι 2 δεκαδικά) και πιέστε το πλήκτρο [ΜΕΤΡΗΤΑ] για αποδοχή.																											
Στη συνέχεια εμφανίζεται: ΤΙΜΗ -2 0,00	Καταχωρείτε την ΤΙΜΗ-2 του ΤΜΗΜΑΤΟΣ (μέχρι 2 δεκαδικά) και πιέστε το πλήκτρο [ΜΕΤΡΗΤΑ] για αποδοχή.																											
Οθόνη	Ενέργειες																											
ΜΕΓΙΣΤΟ 999999,99	Καταχωρείτε την ανώτατη τιμή πώλησης (μέχρι 2 δεκαδικά). Η καταχώρηση μέγιστης τιμής γίνεται για την αποφυγή λαθών και θα πρέπει να είναι μεγαλύτερη ή ίση από την ήδη καταχωρημένη τιμή του ΤΜΗΜΑΤΟΣ. Τέλος πιέστε το πλήκτρο [ΜΕΤΡΗΤΑ] για αποδοχή.																											
Οθόνη	Ενέργειες																											
ΑΝΟΙΚΤΗ ΤΙΜΗ? ΝΑΙ	Με τα πλήκτρα [➔] ή [➤] επιλέγετε:																											
	<div style="display: flex; justify-content: space-around; align-items: center;"> <div style="border: 1px solid black; padding: 5px; text-align: center;">ΝΑΙ</div> <div style="border: 1px solid black; padding: 5px; text-align: center;">ΟΧΙ</div> </div>																											
	<p>Η τιμή θα πληκτρολογείται κάθε φορά που θα γίνεται συναλλαγή του ΤΜΗΜΑΤΟΣ</p> <p>Οι συναλλαγές του ΤΜΗΜΑΤΟΣ θα μπορούν να πραγματοποιηθούν μόνο με την ήδη προγραμματισμένη τιμή.</p> <p>Τέλος πιέστε το πλήκτρο [ΜΕΤΡΗΤΑ] για αποδοχή.</p>																											

MERCATO



















6. ΚΛΕΙΣΤΗ ΤΙΜΗ					
Οθόνη	Ενέργειες				
ΤΙΜΗ <ΚΛΕΙΣΤΗ ΤΙΜΗ 1>	Με τα πλήκτρα [→] ή [←] επιλέγετε «ΚΛΕΙΣΤΗ ΤΙΜΗ 1» ή «ΚΛΕΙΣΤΗ ΤΙΜΗ 2» όπου καθορίζετε ποια από τις δύο προγραμματισμένες τιμές θα είναι αυτή με την οποία θα πραγματοποιούνται οι συναλλαγές του εν λόγω ΤΜΗΜΑΤΟΣ. Τέλος πιάστε το πλήκτρο [ΜΕΤΡΗΤΑ] για αποδοχή.				
7. ΕΝΕΡΓΟ ΠΡΟΣ ΠΩΛΗΣΗ					
Οθόνη	Ενέργειες				
ΕΝΕΡΓΟ ΝΑΙ	Με τα πλήκτρα [→] ή [←] επιλέγετε:				
	<table border="1"> <tr> <td style="text-align: center;">  ΝΑΙ </td> <td style="text-align: center;">  ΟΧΙ </td> </tr> <tr> <td>Το ΤΜΗΜΑ είναι διαθέσιμο προς πώληση.</td> <td>Το ΤΜΗΜΑ δεν είναι διαθέσιμο προς πώληση.</td> </tr> </table>	 ΝΑΙ	 ΟΧΙ	Το ΤΜΗΜΑ είναι διαθέσιμο προς πώληση.	Το ΤΜΗΜΑ δεν είναι διαθέσιμο προς πώληση.
 ΝΑΙ	 ΟΧΙ				
Το ΤΜΗΜΑ είναι διαθέσιμο προς πώληση.	Το ΤΜΗΜΑ δεν είναι διαθέσιμο προς πώληση.				
	Τέλος πιάστε το πλήκτρο [ΜΕΤΡΗΤΑ] για αποδοχή.				
8. ΜΟΝΑΔΙΑΙΑ ΠΟΣΟΤΗΤΑ					
Οθόνη	Ενέργειες				
ΠΩΛ. ΜΟΝΑΔ. ΠΟΣΟΤ. ΝΑΙ	Με τα πλήκτρα [→] ή [←] επιλέγετε:				
	<table border="1"> <tr> <td style="text-align: center;">  ΝΑΙ </td> <td style="text-align: center;">  ΟΧΙ </td> </tr> <tr> <td>Η «μονάδα» είναι η επιτρεπόμενη ποσότητα πώλησης του ΤΜΗΜΑΤΟΣ.</td> <td>Επιτρέπεται οποιαδήποτε ποσότητα πώλησης του εν λόγω ΤΜΗΜΑΤΟΣ.</td> </tr> </table>	 ΝΑΙ	 ΟΧΙ	Η «μονάδα» είναι η επιτρεπόμενη ποσότητα πώλησης του ΤΜΗΜΑΤΟΣ.	Επιτρέπεται οποιαδήποτε ποσότητα πώλησης του εν λόγω ΤΜΗΜΑΤΟΣ.
 ΝΑΙ	 ΟΧΙ				
Η «μονάδα» είναι η επιτρεπόμενη ποσότητα πώλησης του ΤΜΗΜΑΤΟΣ.	Επιτρέπεται οποιαδήποτε ποσότητα πώλησης του εν λόγω ΤΜΗΜΑΤΟΣ.				
	Τέλος πιάστε το πλήκτρο [ΜΕΤΡΗΤΑ] για αποδοχή.				
9. ΤΕΛΟΣ ΑΠΟΔΕΙΞΗΣ					
Οθόνη	Ενέργειες				
ΑΥΤΟΜΑΤΟ ΤΕΛΟΣ? ΝΑΙ	Με τα πλήκτρα [→] ή [←] επιλέγετε:				
	<table border="1"> <tr> <td style="text-align: center;">  ΝΑΙ </td> <td style="text-align: center;">  ΟΧΙ </td> </tr> <tr> <td>Η απόδειξη κλείνει αυτόματα με την πώληση του ΤΜΗΜΑΤΟΣ.</td> <td>Η πώληση του εν λόγω ΤΜΗΜΑΤΟΣ δεν σημαίνει και το τέλος της απόδειξης.</td> </tr> </table>	 ΝΑΙ	 ΟΧΙ	Η απόδειξη κλείνει αυτόματα με την πώληση του ΤΜΗΜΑΤΟΣ.	Η πώληση του εν λόγω ΤΜΗΜΑΤΟΣ δεν σημαίνει και το τέλος της απόδειξης.
 ΝΑΙ	 ΟΧΙ				
Η απόδειξη κλείνει αυτόματα με την πώληση του ΤΜΗΜΑΤΟΣ.	Η πώληση του εν λόγω ΤΜΗΜΑΤΟΣ δεν σημαίνει και το τέλος της απόδειξης.				
	Τέλος πιάστε το πλήκτρο [ΜΕΤΡΗΤΑ] για αποδοχή.				

10. ΔΙΠΛΟ ΎΨΟΣ	
Οθόνη	Ενέργειες
<div style="border: 1px solid black; padding: 2px; display: inline-block;">ΔΙΠΛΟ ΎΨΟΣ? ΝΑΙ</div>	Με τα πλήκτρα [➔] ή [➠] επιλέγετε:
	<div style="display: flex; justify-content: space-around; align-items: center;"> <div style="text-align: center;"> <div style="border: 1px solid black; padding: 5px; width: 40px; height: 40px; margin: 0 auto;"> <div style="background-color: #ccc; width: 100%; height: 100%; display: flex; align-items: center; justify-content: center;"> ΝΑΙ </div> </div> <p>Η περιγραφή του ΤΜΗΜΑΤΟΣ στην απόδειξη θα εκτυπωθεί με χαρακτηριστικές διπλού ύψους.</p> </div> <div style="text-align: center;"> <div style="border: 1px solid black; padding: 5px; width: 40px; height: 40px; margin: 0 auto;"> <div style="background-color: #ccc; width: 100%; height: 100%; display: flex; align-items: center; justify-content: center;"> ΟΧΙ </div> </div> <p>Η περιγραφή του ΤΜΗΜΑΤΟΣ στην απόδειξη θα εκτυπωθεί με κανονικούς χαρακτήρες.</p> </div> </div>
	Τέλος πιάστε το πλήκτρο [ΜΕΤΡΗΤΑ] για αποδοχή.
11. ΚΑΤΗΓΟΡΙΑ	
Οθόνη	Ενέργειες
<div style="border: 1px solid black; padding: 2px; display: inline-block;">ΚΑΤΗΓΟΡΙΑ 1</div>	Καταχωρείστε την κατηγορία στην οποία ανήκει το τμήμα (1-20) ή με τα πλήκτρα [➔] ή [➠] επιλέγετε την κατηγορία και τέλος πιάστε το πλήκτρο [ΜΕΤΡΗΤΑ] για αποδοχή.
12. ΕΚΤΥΠ. ΚΟΥΖΙΝΑΣ	
Αποστολή ή όχι πώλησης του εν λόγω τμήματος στον συνδεδεμένο ΕΚΤΥΠΩΤΗ ΚΟΥΖΙΝΑΣ.	
13. SYNC LINK4ALL	
Αποστολή ή ενημέρωση του τρέχοντος ΤΜΗΜΑΤΟΣ.	
④ ⇒	Αφού γίνουν όλες οι καταχωρήσεις-αλλαγές πιάστε το πλήκτρο [ΑΚΥΡΩΣΗ] όσες φορές χρειάζεται για να βρεθείτε στο κεντρικό μενού του ΠΡΟΓΡΑΜΜΑΤΙΣΜΟΥ.







5.3.3. ΠΡΟΓΡΑΜΜΑΤΙΣΜΟΣ ΠΑΡΑΜΕΤΡΩΝ ΠΩΛΗΣΕΩΝ

Υπάρχει δυνατότητα προγραμματισμού διάφορων παραμέτρων πωλήσεων.











① ⇒	Επιλέγεται από το μενού του ΠΡΟΓΡΑΜΜΑΤΙΣΜΟΥ: > ΠΑΡΑΜ. ΠΩΛΗΣΕΩΝ Πιέστε το πλήκτρο [ΜΕΤΡΗΤΑ] για αποδοχή.	
② ⇒	Στη συνέχεια πιέστε τα πλήκτρα [➔] ή [➡] και επιλέξτε τις παραμέτρους που επιθυμείτε να καταχωρήσετε ή να διορθώσετε.	
1. ΑΝΩΤΑΤΗ ΑΞΙΑ ΠΩΛΗΣΗΣ		
Οθόνη		Ενέργειες
ΜΕΓΙΣΤΗ ΑΞΙΑ 999999,99	Καταχωρείστε την ανώτατη τιμή πώλησης ΕΙΔΟΥΣ/ΤΜΗΜΑΤΟΣ (μέχρι 2 δεκαδικά). Η καταχώρηση μέγιστης τιμής γίνεται για την αποφυγή λαθών. Σε περίπτωση που έχουν καταχωρηθεί μέγιστες τιμές κατά τον προγραμματισμό ΕΙΔΩΝ/ΤΜΗΜΑΤΩΝ, ισχύουν οι «μικρότερες» τιμές. Τέλος πιέστε το πλήκτρο [ΜΕΤΡΗΤΑ] για αποδοχή.	
2. ΜΕΓΙΣΤΗ ΠΟΣΟΤΗΤΑ ΠΩΛΗΣΗΣ		
Οθόνη		Ενέργειες
ΜΕΓ. ΠΟΣΟΤ. 999999,99	Καταχωρείστε την ανώτατη ποσότητα πώλησης ΕΙΔΟΥΣ/ΤΜΗΜΑΤΟΣ (μέχρι 2 δεκαδικά). Η καταχώρηση μέγιστης τιμής γίνεται για την αποφυγή λαθών. Τέλος πιέστε το πλήκτρο [ΜΕΤΡΗΤΑ] για αποδοχή.	
3. ΜΕΓΙΣΤΟ ΣΥΝΟΛΟ ΑΠΟΔΕΙΞΗΣ		
Οθόνη		Ενέργειες
ΜΕΓΤ. ΣΥΝ. 999999,99	Καταχωρείστε την ανώτατη αξία πωλήσεων στο σύνολο της απόδειξης (μέχρι 2 δεκαδικά). Η καταχώρηση μέγιστης τιμής γίνεται για την αποφυγή λαθών. Τέλος πιέστε το πλήκτρο [ΜΕΤΡΗΤΑ] για αποδοχή.	
4. ΜΕΓΙΣΤΟ ΣΥΝΟΛΟ ΗΜΕΡΑΣ		
Οθόνη		Ενέργειες
ΜΕΓ. ΣΥΝ. 999999,99	Καταχωρείστε την ανώτατη αξία πωλήσεων στο σύνολο της ημέρας (μέχρι 2 δεκαδικά). Η καταχώρηση μέγιστης τιμής γίνεται για την αποφυγή λαθών. Τέλος πιέστε το πλήκτρο [ΜΕΤΡΗΤΑ] για αποδοχή.	
5. ΕΚΤΥΠΩΣΗ ΤΕΜΑΧΙΩΝ		
Οθόνη		Ενέργειες
ΕΚΤΥΠΩΣΗ ΤΕΜΑΧ. ? ΝΑΙ	Με τα πλήκτρα [➔] ή [➡] επιλέγεται:	
<div style="border: 1px solid black; width: 40px; height: 40px; margin: 0 auto; display: flex; align-items: center; justify-content: center;"> ΝΑΙ </div> <p>Ο αριθμός τεμαχίων/ ποσότητας θα εκτυπώνεται στην απόδειξη.</p>		<div style="border: 1px solid black; width: 40px; height: 40px; margin: 0 auto; display: flex; align-items: center; justify-content: center;"> ΟΧΙ </div> <p>Ο αριθμός τεμαχίων/ ποσότητας δεν θα εκτυπώνεται στην απόδειξη.</p>
Τέλος πιέστε το πλήκτρο [ΜΕΤΡΗΤΑ] για αποδοχή.		

6. ΕΚΤΥΠΩΣΗ ΚΩΔΙΚΟΥ BARCODE							
Οθόνη	Ενέργειες						
ΕΚΤΥΠΩΣΗ BARCODE ΝΑΙ	Με τα πλήκτρα [→] ή [←] επιλέγετε:						
	<table border="1"> <tr> <td style="text-align: center;">  ΝΑΙ </td> <td style="text-align: center;">  ΟΧΙ </td> </tr> <tr> <td>Ο αριθμός BARCODE ΕΙΔΟΥΣ θα εκτυπώνεται στην απόδειξη.</td> <td>Ο αριθμός BARCODE ΕΙΔΟΥΣ δε θα εκτυπώνεται στην απόδειξη.</td> </tr> <tr> <td colspan="2">Τέλος πιάστε το πλήκτρο [ΜΕΤΡΗΤΑ] για αποδοχή.</td> </tr> </table>	 ΝΑΙ	 ΟΧΙ	Ο αριθμός BARCODE ΕΙΔΟΥΣ θα εκτυπώνεται στην απόδειξη.	Ο αριθμός BARCODE ΕΙΔΟΥΣ δε θα εκτυπώνεται στην απόδειξη.	Τέλος πιάστε το πλήκτρο [ΜΕΤΡΗΤΑ] για αποδοχή.	
 ΝΑΙ	 ΟΧΙ						
Ο αριθμός BARCODE ΕΙΔΟΥΣ θα εκτυπώνεται στην απόδειξη.	Ο αριθμός BARCODE ΕΙΔΟΥΣ δε θα εκτυπώνεται στην απόδειξη.						
Τέλος πιάστε το πλήκτρο [ΜΕΤΡΗΤΑ] για αποδοχή.							
7. ΑΡΙΘΜΟΣ ΤΑΜΕΙΟΥ							
Οθόνη	Ενέργειες						
A/A ΤΑΜΕΙΟΥ: 1	Καταχωρείστε τον α/α της μηχανής (μέχρι 2 ψηφία) σε περίπτωση που υπάρχουν περισσότερες από μία μηχανές στο ίδιο κατάστημα. Είναι υποχρεωτικό βάσει Νόμου σε αυτή την περίπτωση να έχουν διαφορετική αρίθμηση. Προεπιλεγμένη τιμή είναι το 1. Τέλος πιάστε το πλήκτρο [ΜΕΤΡΗΤΑ] για αποδοχή.						
8. ΛΕΚΤΙΚΟ ΤΑΜΕΙΟΥ							
Οθόνη	Ενέργειες						
ΠΕΡ. ΤΑΜΕΙΟΥ: -	Καταχωρείστε την περιγραφή του ΤΑΜΕΙΟΥ (μέχρι 15 χαρακτήρες) χρησιμοποιώντας το αλφαριθμητικό πληκτρολόγιο και πιάστε το πλήκτρο [ΜΕΤΡΗΤΑ] για αποδοχή.						
9. ΕΛΕΓΧΟΣ ΥΠΟΛΟΙΠΟΥ							
Οθόνη	Ενέργειες						
ΕΛΕΓ. ΥΠΟΛΟΙΠΟΥ? ΝΑΙ	Με τα πλήκτρα [→] ή [←] επιλέγετε:						
	<table border="1"> <tr> <td style="text-align: center;">  ΝΑΙ </td> <td style="text-align: center;">  ΟΧΙ </td> </tr> <tr> <td>Θα πραγματοποιείται έλεγχος του υπολοίπου (stock) στην αποθήκη. Σε περίπτωση μη επαρκούς υπολοίπου δεν θα πραγματοποιείται η πώληση.</td> <td>Δε θα πραγματοποιείται έλεγχος του υπολοίπου (stock) στην αποθήκη. Στην περίπτωση αυτή είναι εφικτό να υπάρχουν αρνητικά τεμάχια στην αποθήκη αλλά να εκτελούνται κανονικά οι συναλλαγές.</td> </tr> <tr> <td colspan="2">Τέλος πιάστε το πλήκτρο [ΜΕΤΡΗΤΑ] για αποδοχή.</td> </tr> </table>	 ΝΑΙ	 ΟΧΙ	Θα πραγματοποιείται έλεγχος του υπολοίπου (stock) στην αποθήκη. Σε περίπτωση μη επαρκούς υπολοίπου δεν θα πραγματοποιείται η πώληση.	Δε θα πραγματοποιείται έλεγχος του υπολοίπου (stock) στην αποθήκη. Στην περίπτωση αυτή είναι εφικτό να υπάρχουν αρνητικά τεμάχια στην αποθήκη αλλά να εκτελούνται κανονικά οι συναλλαγές.	Τέλος πιάστε το πλήκτρο [ΜΕΤΡΗΤΑ] για αποδοχή.	
 ΝΑΙ	 ΟΧΙ						
Θα πραγματοποιείται έλεγχος του υπολοίπου (stock) στην αποθήκη. Σε περίπτωση μη επαρκούς υπολοίπου δεν θα πραγματοποιείται η πώληση.	Δε θα πραγματοποιείται έλεγχος του υπολοίπου (stock) στην αποθήκη. Στην περίπτωση αυτή είναι εφικτό να υπάρχουν αρνητικά τεμάχια στην αποθήκη αλλά να εκτελούνται κανονικά οι συναλλαγές.						
Τέλος πιάστε το πλήκτρο [ΜΕΤΡΗΤΑ] για αποδοχή.							
10. BC ΖΥΓΙΖΟΜΕΝΩΝ							
Οθόνη	Ενέργειες						
ΕΝΕΡΓΟ ΝΑΙ	Με τα πλήκτρα [→] ή [←] επιλέγετε:						
	<table border="1"> <tr> <td style="text-align: center;">  ΝΑΙ </td> <td style="text-align: center;">  ΟΧΙ </td> </tr> <tr> <td>Είναι πλέον εφικτό να γίνεται πώληση</td> <td>Η παράμετρος παραμένει ανενεργή.</td> </tr> </table>	 ΝΑΙ	 ΟΧΙ	Είναι πλέον εφικτό να γίνεται πώληση	Η παράμετρος παραμένει ανενεργή.		
 ΝΑΙ	 ΟΧΙ						
Είναι πλέον εφικτό να γίνεται πώληση	Η παράμετρος παραμένει ανενεργή.						

	<p>ΕΙΔΩΝ με ετικέτα BARCODE (π.χ. από ηλεκτρονική ζυγαριά) με ένδειξη αξίας ή βάρους. Πιέστε το πλήκτρο [ΜΕΤΡΗΤΑ] για αποδοχή. Στην οθόνη εμφανίζεται [ΑΡΨΗΦΙΩΝ <5>] όπου με τα πλήκτρα [→] ή [←] επλέξετε αν ο αριθμός των ψηφίων του κωδικού ΕΙΔΟΥΣ είναι 5 ή 7 και πιέστε το πλήκτρο [ΜΕΤΡΗΤΑ] για αποδοχή.</p>		
<p>ΣΥΓΓΡΑΜΜΑΤΙΚΟ #1 29</p>	<p>Στην οθόνη εμφανίζεται: όπου καταχωρείτε το διψήφιο αριθμό (τα δύο πρώτα ψηφία του BARCODE) που θα υποδεικνύει ότι πρόκειται για βάρος ή ποσότητα. Πιέστε το πλήκτρο [ΜΕΤΡΗΤΑ] για αποδοχή.</p>		
<p>ΣΥΓΓΡΑΜΜΑΤΙΚΟ #2 29</p>	<p>Στην οθόνη εμφανίζεται: όπου έχετε τη δυνατότητα να καταχωρήσετε διαδοχικά μέχρι 9 διαφορετικούς διψήφιους αριθμούς.</p>		
<p>ΑΣΙΑΚΟ #1 27</p>	<p>Στο τέλος στην οθόνη εμφανίζεται: όπου καταχωρείτε το διψήφιο αριθμό (τα δύο πρώτα ψηφία του BARCODE) που θα υποδεικνύει ότι πρόκειται για αξία. Πιέστε το πλήκτρο [ΜΕΤΡΗΤΑ] για αποδοχή.</p>		
<p>ΑΣΙΑΚΟ #2 27</p>	<p>Στην οθόνη εμφανίζεται: όπου έχετε τη δυνατότητα να καταχωρήσετε διαδοχικά μέχρι 9 διαφορετικούς διψήφιους αριθμούς.</p>		
<p>Τέλος πιέστε το πλήκτρο [ΜΕΤΡΗΤΑ] για αποδοχή.</p>			
<p>Η μορφή ενός barcode τύπου EAN-13 είναι η εξής:</p>			
<p>## ↓</p>	<p>##### ↓</p>	<p>##### ↓</p>	<p># ↓</p>
<p>Αξία ή Ποσότητα/ Βάρος</p>	<p>ΚΩΔΙΚΟΣ BARCODE ΕΙΔΟΥΣ που έχει ήδη προγραμματισθεί</p>	<p>Αξία (2 δεκαδικά) ή βάρος/ ποσότητα (3 δεκαδικά)</p>	<p>ΨΗΦΙΟ ΕΛΕΓΧΟΥ (check digit)</p>
<p>ΠΑΡΑΔΕΙΓΜΑΤΑ</p>			
<p>A) Έστω ότι έχουμε τον παρακάτω αριθμό BARCODE 29 12345 00182 6</p>			
<p>Τα δύο πρώτα ψηφία (29) (εφόσον έχουμε προγραμματίσει ότι πρόκειται για κωδικό βάρους/ποσότητας) υποδεικνύουν ότι το εν λόγω ΕΙΔΟΣ το οποίο έχει προγραμματισθεί με κωδικό 12345 έχει βάρος 0,182. Άρα θα έχουμε πολλαπλασιασμό 0,182 Χ την τιμή κιλού του εν λόγω ΕΙΔΟΥΣ.</p>			
<p>B) Έστω ότι έχουμε τον παρακάτω αριθμό BARCODE 27 67890 01013 5</p>			
<p>Τα δύο πρώτα ψηφία (27) (εφόσον έχουμε προγραμματίσει ότι πρόκειται για κωδικό αξίας) υποδεικνύουν ότι το εν λόγω ΕΙΔΟΣ το οποίο έχει προγραμματισθεί με κωδικό 67890 έχει αξία 10,13. Άρα θα έχουμε την πώληση του εν λόγω ΕΙΔΟΥΣ με αξία 10,13.</p>			

11. ΑΝΑΛΥΣΗ ΦΠΑ ΑΠΟΔΕΙΞΗΣ	
Οθόνη	Ενέργειες
ΑΝΑΛΥΣΗ ΦΠΑ? ΝΑΙ	Με τα πλήκτρα [→] ή [←] επιλέγετε:
	<div style="display: flex; justify-content: space-around; align-items: center;"> <div style="text-align: center;">  Θα εκτυπώνεται πλήρης ανάλυση ΦΠΑ (σύνολο είσπραξης και αξίας ΦΠΑ ανά συντελεστή ΦΠΑ) στην απόδειξη. </div> <div style="text-align: center;">  Δε θα εκτυπώνεται πλήρης ανάλυση ΦΠΑ (σύνολο είσπραξης και αξίας ΦΠΑ ανά συντελεστή ΦΠΑ) στην απόδειξη. </div> </div>
	Τέλος πιέστε το πλήκτρο [ΜΕΤΡΗΤΑ] για αποδοχή.
12. ΕΝΕΡΓΟΙ ΧΕΙΡΙΣΤΕΣ	
Οθόνη	Ενέργειες
ΕΝΕΡΓ. ΧΕΙΡ. : 10	Καταχωρείστε το πλήθος των χειριστών που είναι ενεργοί (1-10). Πιέστε το πλήκτρο [ΜΕΤΡΗΤΑ] για αποδοχή.
	Με τα πλήκτρα [→] ή [←] επιλέγετε:
ΤΥΠΟΣ ΧΕΙΡ. : 1	<div style="display: flex; justify-content: space-around; align-items: center;"> <div style="text-align: center;">  Υποχρεωτική αλλαγή χειριστή μετά από έκδοση δελτίου Ζ. </div> <div style="text-align: center;">  Υποχρεωτική αλλαγή χειριστή πριν από κάθε συναλλαγή. </div> </div>
	<div style="text-align: center;">  Ο χειριστής αλλάζει ελεύθερα. </div>
	Τέλος πιέστε το πλήκτρο [ΜΕΤΡΗΤΑ] για αποδοχή.
13. ΑΝΟΙΓΜΑ ΣΥΡΤΑΡΙΟΥ	
Οθόνη	Ενέργειες
ΑΝΟΙΓΜΑ ΣΥΡΤΑΡΙ? ΝΑΙ	Με τα πλήκτρα [→] ή [←] επιλέγετε:
	<div style="display: flex; justify-content: space-around; align-items: center;"> <div style="text-align: center;">  Θα πραγματοποιείται άνοιγμα συρταριού αυτομάτως ή με την πίεση του πλήκτρου [ΣΥΡΤΑΡΙ] </div> <div style="text-align: center;">  Το συρτάρι θα ανοίγει μόνο μηχανικά εφόσον αυτό είναι δυνατό. </div> </div>
Σε περίπτωση που επιλέξετε «ΝΑΙ» στο άνοιγμα συρταριού τότε στην οθόνη εμφανίζεται:	Τέλος πιέστε το πλήκτρο [ΜΕΤΡΗΤΑ] για αποδοχή
ΑΝΟΙΓΜΑ: <ΕΝΑΡΞΗ>	Με τα πλήκτρα [→] ή [←] επιλέγετε αν το συρτάρι θα ανοίγει αυτομάτως στην ΕΝΑΡΞΗ, στο ΤΕΛΟΣ ή με την ΠΛΗΡΩΜΗ της απόδειξης. Για αποδοχή πιέστε το πλήκτρο [ΜΕΤΡΗΤΑ].

ΗΧΗΤΙΚΗ ΕΙΔΟΠ. ΝΑΙ	Με τα πλήκτρα [→] ή [←] επιλέγετε:	
	<p style="text-align: center;">ΝΑΙ</p> <p>Θα υπάρχει ηχητική ειδοποίηση κατά το άνοιγμα του συρταριού.</p>	<p style="text-align: center;">ΟΧΙ</p> <p>Δε θα υπάρχει ηχητική ειδοποίηση κατά το άνοιγμα του συρταριού.</p>
	Τέλος πιάστε το πλήκτρο [ΜΕΤΡΗΤΑ] για αποδοχή.	
14. ΠΛΗΚΤΡΟ ΚΑΡΤΑΣ		
Οθόνη	Ενέργειες	
ΜΕΤΑΒΑΛΗΤΟ? ΝΑΙ	Με τα πλήκτρα [→] ή [←] επιλέγετε:	
	<p style="text-align: center;">ΝΑΙ</p> <p>Χρησιμοποιώντας το πλήκτρο [ΚΑΡΤΑ] στο κλείσιμο της απόδειξης θα έχετε τη δυνατότητα να επιλέξετε (κυλιόμενο μενού) κάποιον άλλον ήδη προγραμματισμένο τρόπο με πληρωμή κάρτας (π.χ. VISA, MASTERCARD, DINERS, κ.λ.π.)</p>	<p style="text-align: center;">ΟΧΙ</p> <p>Χρησιμοποιώντας το πλήκτρο [ΚΑΡΤΑ] στο κλείσιμο της απόδειξης, ο μοναδικός τρόπος πληρωμής θα είναι με ΚΑΡΤΑ (που έχει ήδη προγραμματισθεί).</p>
	Τέλος πιάστε το πλήκτρο [ΜΕΤΡΗΤΑ] για αποδοχή.	
15. ΤΥΠΟΣ ΕΚΤΥΠΩΣΗΣ ΠΛΗΡΩΜΗΣ		
Οθόνη	Ενέργειες	
ΤΥΠΟΣ ΕΚΤ. <DH>	Με τα πλήκτρα [→] ή [←] επιλέγετε:	
	<p style="text-align: center;">DH</p> <p>Η περιγραφή του τρόπου ΠΛΗΡΩΜΗΣ στην απόδειξη θα εκτυπωθεί με χαρακτήρες διπλού ύψους.</p>	<p style="text-align: center;">BOLD</p> <p>Η περιγραφή του τρόπου ΠΛΗΡΩΜΗΣ στην απόδειξη θα εκτυπωθεί με έντονους χαρακτήρες.</p>
	Τέλος πιάστε το πλήκτρο [ΜΕΤΡΗΤΑ] για αποδοχή.	
16. ΑΝΑΖΗΤΗΣΗ ΕΙΔΩΝ		
Οθόνη	Ενέργειες	
ΑΝΑΖ. ΜΕ: <BARCODE>	Με τα πλήκτρα [→] ή [←] επιλέγετε:	
	<p style="text-align: center;">BARCODE</p> <p>Η αναζήτηση με το πλήκτρο [ΕΙΔΟΣ] θα γίνεται βάσει του BARCODE του ΕΙΔΟΥΣ.</p>	<p style="text-align: center;">A/A</p> <p>Η αναζήτηση με το πλήκτρο [ΕΙΔΟΣ] θα γίνεται βάσει του α/α του ΕΙΔΟΥΣ.</p>
	Τέλος πιάστε το πλήκτρο [ΜΕΤΡΗΤΑ] για αποδοχή.	

17. ΑΝΑΖΗΤΗΣΗ ΚΟΥΠΟΝΙΟΥ	
Οθόνη	Ενέργειες
ΑΝΑΖ. ΜΕ: <BARCODE>	Με τα πλήκτρα [→] ή [←] επιλέγετε:
	
Η αναζήτηση ΚΟΥΠΟΝΙΟΥ θα γίνεται βάσει του BARCODE του.	Η αναζήτηση ΚΟΥΠΟΝΙΟΥ θα γίνεται βάσει του α/α του.
Τέλος πιάστε το πλήκτρο [ΜΕΤΡΗΤΑ] για αποδοχή.	
18. ΕΜΦ.ΠΩΛ. LCD	
Οθόνη	Ενέργειες
ΕΜΦΑΝΙΣΗ ΜΕΡ. ΣΥΝ ΝΑΙ	Με τα πλήκτρα [→] ή [←] επιλέγετε:
	
Με κάθε πώληση θα εμφανίζεται στην οθόνη το ΜΕΡΙΚΟ ΣΥΝΟΛΟ της απόδειξης.	Δε θα εμφανίζεται στην οθόνη το ΜΕΡΙΚΟ ΣΥΝΟΛΟ της απόδειξης.
Τέλος πιάστε το πλήκτρο [ΜΕΤΡΗΤΑ] για αποδοχή.	
19. ΕΛΕΓΧΟΣ ΤΙΜΗΣ ΕΙΔΟΥΣ	
Οθόνη	Ενέργειες
ΕΠΙΤΡ. ΔΙΑΦ. ΤΙΜΕΣ ΝΑΙ	Με τα πλήκτρα [→] ή [←] επιλέγετε:
	
Θα επιτρέπεται στην ίδια απόδειξη να γίνεται πώληση του ΙΔΙΟΥ κωδικού ΕΙΔΟΥΣ με διαφορετική τιμή.	Δε θα επιτρέπεται στην ίδια απόδειξη να γίνεται πώληση του ΙΔΙΟΥ κωδικού ΕΙΔΟΥΣ με διαφορετική τιμή.
Τέλος πιάστε το πλήκτρο [ΜΕΤΡΗΤΑ] για αποδοχή.	
20. ΕΚΤΥΠΩΣΗ ΜΗΧΑΝΗΣ/ΧΕΙΡΙΣΤΗ	
Οθόνη	Ενέργειες
ΕΚΤΥΠ. ΜΗΧ./ΧΕΙΡ. <ΟΧΙ>	Με τα πλήκτρα [→] ή [←] επιλέγετε:
	
Δε θα εκτυπώνεται ο κωδικός και το λεκτικό της μηχανής και του χειριστή στην απόδειξη.	Θα εκτυπώνεται μόνο ο κωδικός και το λεκτικό της μηχανής στην απόδειξη.
	
Θα εκτυπώνεται μόνο ο κωδικός και το λεκτικό του χειριστή στην απόδειξη.	Θα εκτυπώνεται ο κωδικός και το λεκτικό της μηχανής και του χειριστή αντίστοιχα στην απόδειξη.
Τέλος πιάστε το πλήκτρο [ΜΕΤΡΗΤΑ] για αποδοχή.	

MERCATO

21. ΠΡΟΓΡΑΜΜΑΤΙΣΜΟΣ ΑΦΜ	
Οθόνη	Ενέργειες
<div style="border: 1px solid black; padding: 2px;">ΑΦΜ 999999999</div>	Καταχωρείτε το ΑΦΜ της επιχείρησης και πιέζετε το πλήκτρο [ΜΕΤΡΗΤΑ] για αποδοχή.
22. ΚΑΡΤΑ ΑΠΟΔΕΙΞΗΣ	
Οθόνη	Ενέργειες
<div style="border: 1px solid black; padding: 2px;">ΕΝΕΡΓΗ ΝΑΙ</div>	Με τα πλήκτρα [→] ή [←] επιλέγετε:
<div style="border: 1px solid black; padding: 5px; width: 50px; margin: 0 auto;">ΝΑΙ</div>	<div style="border: 1px solid black; padding: 5px; width: 50px; margin: 0 auto;">ΟΧΙ</div>
Απαραίτητη η καταχώρηση του αριθμού της κάρτας απόδειξης πριν την πληρωμή της συναλλαγής.	Δεν είναι απαραίτητη η καταχώρηση του αριθμού της κάρτας απόδειξης πριν την πληρωμή της συναλλαγής.
Τέλος πιέστε το πλήκτρο [ΜΕΤΡΗΤΑ] για αποδοχή.	
23. ΕΝΕΡΓΟΠΟΙΗΣΗ ΛΟΓ/ΣΜΩΝ	
Οθόνη	Ενέργειες
<div style="border: 1px solid black; padding: 2px;">ΕΝΕΡΓΟ ΝΑΙ</div>	Με τα πλήκτρα [→] ή [←] επιλέγετε:
<div style="border: 1px solid black; padding: 5px; width: 50px; margin: 0 auto;">ΝΑΙ</div>	<div style="border: 1px solid black; padding: 5px; width: 50px; margin: 0 auto;">ΟΧΙ</div>
Ενεργοποίηση της λειτουργίας των λογ/σμών (κίνησης τραπεζιών/ πελατών).	Μη ενεργοποίηση της λειτουργίας των λογ/σμών (κίνησης τραπεζιών/ πελατών).
Τέλος πιέστε το πλήκτρο [ΜΕΤΡΗΤΑ] για αποδοχή.	
24. ΣΥΣΤΗΜΑ ΠΟΝΤΩΝ	
Οθόνη	Ενέργειες
<div style="border: 1px solid black; padding: 2px;">ΤΥΠΟΣ <ΣΕ ΕΙΔΗ></div>	Με τα πλήκτρα [→] ή [←] επιλέγετε:
<div style="border: 1px solid black; padding: 5px; width: 50px; margin: 0 auto;">ΣΕ ΕΙΔΗ</div>	<div style="border: 1px solid black; padding: 5px; width: 50px; margin: 0 auto;">ΣΕ ΑΞΙΑ</div>
Η συγκέντρωση πόντων του πελάτη πραγματοποιείται σύμφωνα με τους πόντους των πωληθέντων ειδών.	Η συγκέντρωση πόντων του πελάτη πραγματοποιείται σύμφωνα με την αξία των συναλλαγών του (κάθε 1 ΕΥΡΩ αντιστοιχεί και σε 1 Ο πόντους).
Τέλος πιέστε το πλήκτρο [ΜΕΤΡΗΤΑ] για αποδοχή.	
25. ΜΗΔΕΝΙΣΜΟΣ ΠΟΝΤΩΝ	
Οθόνη	Ενέργειες
<div style="border: 1px solid black; padding: 2px;">ΕΝΕΡΓΟ ΟΧΙ</div>	Με τα πλήκτρα [→] ή [←] επιλέγετε:
<div style="border: 1px solid black; padding: 5px; width: 50px; margin: 0 auto;">ΝΑΙ</div>	<div style="border: 1px solid black; padding: 5px; width: 50px; margin: 0 auto;">ΟΧΙ</div>
Ενεργοποίηση μηδενισμού πόντων. Με τα πλήκτρα [→] ή [←] επιλέγετε αν ο μηδενισμός θα γίνεται ανά ΜΗΝΑ, ΔΙΜΗΝΟ, ΤΡΙΜΗΝΟ, ΕΞΑΜΗΝΟ, ΧΡΟΝΟ ή <ΑΠΟ-ΕΩΣ>	Ανενεργή λειτουργία.
Τέλος πιέστε το πλήκτρο [ΜΕΤΡΗΤΑ] για αποδοχή.	







26. ΕΛΕΓΧΟΣ EAN B/C	
Οθόνη	Ενέργειες
ΕΝΕΡΓΟ ΟΧΙ	Με τα πλήκτρα [→] ή [←] επιλέγετε:
	<div style="display: flex; justify-content: space-around; align-items: center;"> <div style="text-align: center;"> <input type="button" value="ΝΑΙ"/> </div> <div style="text-align: center;"> <input type="button" value="ΟΧΙ"/> </div> </div> <p>Έλεγχος ορθότητας αριθμού BARCODE (check digit EAN-13)</p> <p>Ανενεργή λειτουργία.</p> <p>Τέλος πιάστε το πλήκτρο [ΜΕΤΡΗΤΑ] για αποδοχή.</p>
27. ΤΙΜΟΛΟΓΙΑ	
27.1. ΣΕΙΡΑ ΤΙΜΟΛΟΓΙΟΥ	
Οθόνη	Ενέργειες
ΣΕΙΡΑ: ΤΙΜ	Καταχωρείτε την περιγραφή της ΣΕΙΡΑΣ των τιμολογίων (μέχρι 10 χαρακτήρες) χρησιμοποιώντας το αλφαριθμητικό πληκτρολόγιο και πιάστε το πλήκτρο [ΜΕΤΡΗΤΑ] για αποδοχή.
	<p>A) Σε περίπτωση που καταχωρείτε για πρώτη φορά την περιγραφή της ΣΕΙΡΑΣ ή τροποποιείτε την περιγραφή μη κινηθείσας ΣΕΙΡΑΣ, στην οθόνη εμφανίζεται το μήνυμα:</p> <p><input type="button" value="ΑΠΟΘΗΚΕΥΣΗ? ΝΑΙ"/></p> <p>B) Σε περίπτωση που καταχωρήσετε νέα ΣΕΙΡΑ, στην οθόνη εμφανίζεται το μήνυμα:</p> <p><input type="button" value="ΑΝΤΙΚ. ΣΕΙΡΑΣ? ΝΑΙ"/></p> <p>Σε περίπτωση αποδοχής αντικατάστασης, στην οθόνη εμφανίζεται: <input type="button" value="ΑΠΟΘΗΚΕΥΣΗ? ΝΑΙ"/></p> <p>Η αρίθμηση της σειράς μηδενίζει στο τέλος του έτους. Σε περίπτωση όμως που αλλάξει η ΣΕΙΡΑ τιμολογίων άλλη χρονική στιγμή, τότε γίνεται υποχρεωτικός μηδενισμός αρίθμησης.</p>
27.2. ΠΟΣΟ ΠΛΗΚΤΡΟΛΟΓΗΣΗΣ	
Οθόνη	Ενέργειες
ΠΟΣΑ ΤΙΜ: ΜΕ ΦΠΑ	Με τα πλήκτρα [→] ή [←] επιλέγετε:
	<div style="display: flex; justify-content: space-around; align-items: center;"> <div style="text-align: center;"> <input type="button" value="ΜΕ ΦΠΑ"/> </div> <div style="text-align: center;"> <input type="button" value="ΚΑΘΑΡΟ"/> </div> </div> <p>Η αξία πώλησης που καταχωρείται συμπεριλαμβάνει την αξία του ΦΠΑ.</p> <p>Η αξία πώλησης που καταχωρείται δεν συμπεριλαμβάνει την αξία του ΦΠΑ.</p> <p>Τέλος πιάστε το πλήκτρο [ΜΕΤΡΗΤΑ] για αποδοχή.</p>

27.3. ΤΥΠΟΣ ΠΛΗΚΤΡΟΛΟΓΗΣΗΣ	
Οθόνη	Ενέργειες
<input type="text" value=" <ΠΡΟΕΠΙΛΕΓΜΕΝΟ >"/>	Με τα πλήκτρα [➔] ή [➠] επιλέγετε:
	<div style="display: flex; justify-content: space-around; align-items: center;"> <div style="border: 1px solid black; padding: 5px; text-align: center;">ΠΡΟΕΠΙΛΕΓΜΕΝΟ</div> <div style="border: 1px solid black; padding: 5px; text-align: center;">ΤΙΜΟΛΟΓΙΟΥ</div> </div>
	Για οποιαδήποτε καταχώρηση χρησιμοποιείτε το αλφαριθμητικό πληκτρολόγιο. Για οποιαδήποτε καταχώρηση χρησιμοποιείτε τη μάσκα προγραμματισμού.
	Τέλος πιάστε το πλήκτρο [ΜΕΤΡΗΤΑ] για αποδοχή.
28. ΚΡΕΟΠΩΛΕΙΟ	
Οθόνη	Ενέργειες
<input type="text" value=" ΚΡΕΟΠΩΛΕΙΟ: ΝΑΙ"/>	Με τα πλήκτρα [➔] ή [➠] επιλέγετε την ενεργοποίηση ή όχι της λειτουργίας «ΚΡΕΟΠΩΛΕΙΟΥ» (προαιρετική υπηρεσία).
	Τέλος πιάστε το πλήκτρο [ΜΕΤΡΗΤΑ] για αποδοχή.
③ ⇒	Αφού γίνουν όλες οι καταχωρήσεις-αλλαγές πιάστε το πλήκτρο [ΑΚΥΡΩΣΗ] όσες φορές χρειάζεται για να βρεθείτε στο κεντρικό μενού του ΠΡΟΓΡΑΜΜΑΤΙΣΜΟΥ.

5.3.4. ΠΡΟΓΡΑΜΜΑΤΙΣΜΟΣ ΠΑΡΑΜΕΤΡΩΝ ΑΝΑΦΟΡΩΝ

Υπάρχει δυνατότητα προγραμματισμού κάποιων παραμέτρων σχετικά με τα δελτία αναφορών.

① ⇒	Επιλέγετε από το μενού του ΠΡΟΓΡΑΜΜΑΤΙΣΜΟΥ: <input type="text" value=" > ΠΑΡΑΜ. ΑΝΑΦΟΡΩΝ"/>
	Πιάστε το πλήκτρο [ΜΕΤΡΗΤΑ] για αποδοχή.
② ⇒	Στη συνέχεια πιάστε τα πλήκτρα [➔] ή [➠] και επιλέξτε τις παραμέτρους που επιθυμείτε να καταχωρήσετε ή να διορθώσετε.
1. ΤΜΗΜΑ ΣΤΟ Χ	
Οθόνη	Ενέργειες
<input type="text" value=" ΕΚΤ. ΤΜΗΜ. Χ? ΝΑΙ"/>	Με τα πλήκτρα [➔] ή [➠] επιλέγετε:
	<div style="display: flex; justify-content: space-around; align-items: center;"> <div style="border: 1px solid black; padding: 5px; text-align: center;">ΝΑΙ</div> <div style="border: 1px solid black; padding: 5px; text-align: center;">ΟΧΙ</div> </div>
	Θα εκτυπώνεται η κίνηση των τμημάτων στο δελτίο αναφοράς Χ. Δε θα εκτυπώνεται η κίνηση των τμημάτων στο δελτίο αναφοράς Χ.
	Τέλος πιάστε το πλήκτρο [ΜΕΤΡΗΤΑ] για αποδοχή.





2. ΜΗΔ/ΜΟΣ ΕΙΔΩΝ Ζ	
Οθόνη	Ενέργειες
ΜΗΔ. ΕΙΔΩΝ Ζ? ΝΑΙ	Με τα πλήκτρα [→] ή [←] επιλέγετε:
	
Θα μηδενίζονται τα στοιχεία πωλήσεων των ειδών αυτόματα μετά την έκδοση του δελτίου Ζ.	Δε θα μηδενίζονται τα στοιχεία πωλήσεων των ειδών αυτόματα μετά την έκδοση του δελτίου Ζ. Μηδενισμός ειδών μπορεί να γίνει από το βασικό μενού ΜΗΔΕΝΙΣΜΟΙ ΣΤΑΤΙΣΤΙΚΩΝ όπου υπάρχει η επιλογή ΜΗΔΕΝΙΣΜΟΣ ΕΙΔΩΝ.
Τέλος πιάστε το πλήκτρο [ΜΕΤΡΗΤΑ] για αποδοχή.	
3. ΜΕΤΑ Ζ ΣΕ ΠΩΛΗΣΗ	
Οθόνη	Ενέργειες
ΠΩΛ. ΜΕΤΑ Ζ? ΝΑΙ	Με τα πλήκτρα [→] ή [←] επιλέγετε:
	
Μετά την έκδοση του δελτίου Ζ θα επιστρέφει η μηχανή αυτόματα στις ΠΩΛΗΣΕΙΣ.	Δε θα επιστρέφει η μηχανή αυτόματα στις ΠΩΛΗΣΕΙΣ μετά την έκδοση του δελτίου Ζ.
Τέλος πιάστε το πλήκτρο [ΜΕΤΡΗΤΑ] για αποδοχή.	
4. ΦΠΑ ΤΜΗΜ. ΣΤΟ Ζ	
Οθόνη	Ενέργειες
ΦΠΑ ΤΜΗΜ. Ζ? ΝΑΙ	Με τα πλήκτρα [→] ή [←] επιλέγετε:
	
Θα εκτυπώνεται ανάλυση ΦΠΑ τμημάτων στο δελτίο Ζ.	Δεν θα εκτυπώνεται ανάλυση ΦΠΑ τμημάτων στο δελτίο Ζ.
Τέλος πιάστε το πλήκτρο [ΜΕΤΡΗΤΑ] για αποδοχή.	

5. ΜΗΝΙΑΙΑ ΑΝΑΦΟΡΑ ΤΜΗΜΑΤΩΝ	
Οθόνη	Ενέργειες
<div style="border: 1px solid black; padding: 2px;">ΕΝΕΡΓΟ : ΟΧΙ</div>	<p>Με τα πλήκτρα [➔] ή [⬅] επιλέγετε:</p> <div style="display: flex; justify-content: space-around; align-items: center;"> <div style="border: 1px solid black; padding: 5px; text-align: center;">ΝΑΙ</div> <div style="border: 1px solid black; padding: 5px; text-align: center;">ΟΧΙ</div> </div> <p>Αυτόματη εκτύπωση μηνιαίας αναφοράς τμημάτων «Συγκεντρωτικό Μηνιαίο Ζ» την πρώτη εργάσιμη κάθε μήνα, μόλις δώσουμε την πρώτη συναλλαγή της ημέρας.</p> <p>Μη εκτύπωση αναφοράς.</p> <p>Τέλος πιέστε το πλήκτρο [ΜΕΤΡΗΤΑ] για αποδοχή.</p>
6. ΗΜΕΡΟΛΟΓΙΑΚΗ ΑΝΑΦΟΡΑ ΤΜΗΜΑΤΩΝ	
Οθόνη	Ενέργειες
<div style="border: 1px solid black; padding: 2px;">ΕΝΕΡΓΟ : ΟΧΙ</div>	<p>Με τα πλήκτρα [➔] ή [⬅] επιλέγετε:</p> <div style="display: flex; justify-content: space-around; align-items: center;"> <div style="border: 1px solid black; padding: 5px; text-align: center;">ΝΑΙ</div> <div style="border: 1px solid black; padding: 5px; text-align: center;">ΟΧΙ</div> </div> <p>Θα εκτυπώνονται συγκεντρωτικές πωλήσεις τμημάτων για επιλεγμένη χρονική περίοδο.</p> <p>Δεν θα εκτυπώνονται συγκεντρωτικές πωλήσεις τμημάτων για επιλεγμένη χρονική περίοδο.</p> <p>Τέλος πιέστε το πλήκτρο [ΜΕΤΡΗΤΑ] για αποδοχή.</p>
③ ⇒	Αφού γίνουν όλες οι καταχωρήσεις-αλλαγές πιέστε το πλήκτρο [ΑΚΥΡΩΣΗ] όσες φορές χρειάζεται για να βρεθείτε στο κεντρικό μενού του ΠΡΟΓΡΑΜΜΑΤΙΣΜΟΥ.

5.3.5. ΠΡΟΓΡΑΜΜΑΤΙΣΜΟΣ ΠΑΡΑΜΕΤΡΩΝ ΠΕΡΙΦΕΡΕΙΑΚΩΝ

Υπάρχει δυνατότητα προγραμματισμού κάποιων παραμέτρων των περιφερειακών.







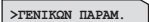

① ⇒	Επιλέγετε από το μενού του ΠΡΟΓΡΑΜΜΑΤΙΣΜΟΥ: >ΠΑΡΑΜ. ΠΕΡΙΦΕΡ. Πιέστε το πλήκτρο [ΜΕΤΡΗΤΑ] για αποδοχή.
② ⇒	Στη συνέχεια πιέστε τα πλήκτρα [➔] ή [⬅] και επιλέξτε τις παραμέτρους που επιθυμείτε να καταχωρήσετε ή να διορθώσετε.
1. ΕΝΕΡΓΟ ON-LINE	
Οθόνη	Ενέργειες
<div style="border: 1px solid black; padding: 2px;">ΕΝΕΡΓ. ON-LINE? ΝΑΙ</div>	<p>Με τα πλήκτρα [➔] ή [⬅] επιλέγετε:</p> <div style="display: flex; justify-content: space-around; align-items: center;"> <div style="border: 1px solid black; padding: 5px; text-align: center;">ΝΑΙ</div> <div style="border: 1px solid black; padding: 5px; text-align: center;">ΟΧΙ</div> </div> <p>Ενεργοποίηση της επιλογής του ON-LINE. Αφού πιέσετε το πλήκτρο [ΜΕΤΡΗΤΑ] για αποδοχή, στην οθόνη εμφανίζεται:</p> <p>Με τα πλήκτρα [➔] ή [⬅] επιλέγετε αν η αναζήτηση θα γίνεται από ΕΞΩΤΕΡΙΚΗ ΒΑΣΗ ή ΕΣΩΤΕΡΙΚΗ ΒΑΣΗ.</p> <p>Ανεργή η επιλογή του ON-LINE.</p> <p>Τέλος πιέστε το πλήκτρο [ΜΕΤΡΗΤΑ] για αποδοχή.</p>
<div style="border: 1px solid black; padding: 2px;">ΑΡΧ. ΑΝΑΖ. ΕΣ. ΒΑΣΗ</div>	

2. SET SERIAL PORT	
Οθόνη	Ενέργειες
SERIAL PORT COM1	Με τα πλήκτρα [→] ή [←] επιλέγετε το είδος της σειριακής θύρας:
 Πιέστε το πλήκτρο [ΜΕΤΡΗΤΑ] για αποδοχή. Στη συνέχεια καθορίζετε τις εξής παραμέτρους:	 Πιέστε το πλήκτρο [ΜΕΤΡΗΤΑ] για αποδοχή. Στη συνέχεια καθορίζετε τις εξής παραμέτρους:
α) BAUDRATE	α) BAUDRATE
BAUD 1= 2400 Με τα πλήκτρα [→] ή [←] επιλέγετε το BAUDRATE μεταξύ των τιμών: 2400, 9600, 19200, 38400, 57600, 115200, 230400.	BAUD 2= 2400 Με τα πλήκτρα [→] ή [←] επιλέγετε το BAUDRATE μεταξύ των τιμών: 2400, 9600, 19200, 38400, 57600, 115200, 230400. β)
β) ΠΕΡΙΦ.ΣΥΣΚΕΥΗ	β) ΠΕΡΙΦ.ΣΥΣΚΕΥΗ
CMD PROTOCOL Με τα πλήκτρα [→] ή [←] επιλέγετε ενεργοποίηση ή όχι του CMD PROTOCOL.	Με τα πλήκτρα [→] ή [←] επιλέγετε:
	1. BARCODE
	EN/DIS CODE Με τα πλήκτρα [→] ή [←] επιλέγετε:
	
	
	Καταχωρείτε: ENABLE CODE Ox 45 DISABLE CODE Ox 44 ΕΠΙΣΤ.ΧΑΡΑΚΤ: NAI (OXI)
	Επιλέγετε: ΕΠΙΣΤ.ΧΑΡΑΚΤ: (NAI) OXI
	NAI
	Καταχωρείτε: ACK Ox 00000000 NAK Ox 00000000
	2. SCALE
	Με τα πλήκτρα [→] ή [←] επιλέγετε το μοντέλο ζυγαριάς που επιθυμείτε και στη συνέχεια εμφανίζεται μήνυμα «ΚΛΕΙΣΙΜΟ ΑΠΟΔΕΙΞΗΣ? NAI -OXI»
	3. EXTERNAL LCD
	Με τα πλήκτρα [→] ή [←] επιλέγετε τον αριθμό χαρακτήρων του display (16 ή 20).

			<p>4. EXT.KEYBOARD</p> <p>«ΤΥΠΟΣ: ΚΩΔΙΚΟΣ» Με τα πλήκτρα [→] ή [←] επιλέγετε: <ΚΩΔΙΚΟΣ> ή <BARCODE></p> <p>5. KITCHEN PRINT.</p> <p>«CODE PAGE: 737» Με τα πλήκτρα [→] ή [←] επιλέγετε: <737> ή <1253></p> <p>6. CAMCORDER</p> <p>Συμβατότητα με σύστημα CLEVER EYE.</p> <p>7. i-BANK PAY</p> <p></p> <p>8. NOT USED</p> <p></p> <p>9. CMD PROTOCOL</p> <p></p>
		<p>3. ETHERNET KITCHEN PRINTER</p> <p>Ενεργοποίηση 1-3 εκτυπωτών (KITCHEN PRINTER)</p> <p>Αφού ενεργοποιήσετε κάποιον εκτυπωτή στην συνέχεια:</p> <ol style="list-style-type: none"> 1) Επιλέγετε τον τύπο του εκτυπωτή COBUS ή ESC/POS 2) Καταχωρείτε την περιγραφή που επιθυμείτε (1-20 χαρακτήρες) 3) Καταχωρείτε την IP address. 4) Καταχωρείτε την COM.PORT. 5) Επιλέγετε την CODE PAGE (1253 ή 737). 6) Καταχωρείτε τις FEED LINES (έως 50 γραμμές). 7) Ενεργοποιείτε αν επιθυμείτε το CUTTER. Σε περίπτωση ενεργοποίησης επιλέγετε τον τύπο κοπής (ΟΛΙΚΗ ή ΜΕΡΙΚΗ). <p>Συνεχίζετε με τους υπόλοιπους εκτυπωτές εάν επιθυμείτε.</p>	
③ ⇒		<p>Αφού γίνουν όλες οι καταχωρήσεις-αλλαγές πιάστε το πλήκτρο [ΑΚΥΡΩΣΗ] όσες φορές χρειάζεται για να βρεθείτε στο κεντρικό μενού του ΠΡΟΓΡΑΜΜΑΤΙΣΜΟΥ.</p>	

5.3.6. ΠΡΟΓΡΑΜΜΑΤΙΣΜΟΣ ΓΕΝΙΚΩΝ ΠΑΡΑΜΕΤΡΩΝ

Υπάρχει δυνατότητα προγραμματισμού διάφορων γενικών παραμέτρων.

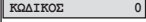
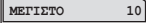
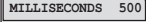
① ⇒	Επιλέγεται από το μενού του ΠΡΟΓΡΑΜΜΑΤΙΣΜΟΥ:  Πιέστε το πλήκτρο [ΜΕΤΡΗΤΑ] για αποδοχή.				
② ⇒	Στη συνέχεια πιέστε τα πλήκτρα [➔] ή [➠] και επιλέξτε τις παραμέτρους που επιθυμείτε να καταχωρήσετε ή να διορθώσετε.				
1. ΤΟΝΟΣ ΜΑΥΡΟΥ					
Οθόνη	Ενέργειες				
	Χρησιμοποιώντας τα πλήκτρα [➔] ή [➠] υπάρχει η δυνατότητα αυξομείωσης του πόσο έντονα θα εκτυπώνει ο εκτυπωτής. Η ρύθμιση μπορεί να είναι από 1 έως 10. Τέλος πιέστε το πλήκτρο [ΜΕΤΡΗΤΑ] για αποδοχή.				
2. ΜΟΝΑΔΑ ΠΩΛΗΣΕΩΝ					
Οθόνη	Ενέργειες				
	Με τα πλήκτρα [➔] ή [➠] επιλέγεται:				
	<table border="1" style="width: 100%; text-align: center;"> <tr> <td></td> <td></td> </tr> <tr> <td>Η μονάδα αξίας που πληκτρολογούμε θα είναι ακέραιος αριθμός (1.00).</td> <td>Η μονάδα αξίας που πληκτρολογούμε θα είναι διψήφιος δεκαδικός (0.01).</td> </tr> </table>			Η μονάδα αξίας που πληκτρολογούμε θα είναι ακέραιος αριθμός (1.00).	Η μονάδα αξίας που πληκτρολογούμε θα είναι διψήφιος δεκαδικός (0.01).
					
Η μονάδα αξίας που πληκτρολογούμε θα είναι ακέραιος αριθμός (1.00).	Η μονάδα αξίας που πληκτρολογούμε θα είναι διψήφιος δεκαδικός (0.01).				
	Τέλος πιέστε το πλήκτρο [ΜΕΤΡΗΤΑ] για αποδοχή.				
3. ΑΡΧΙΚΟΠΟΙΗΣΗ ΠΑΡΑΜΕΤΡΩΝ					
Οθόνη	Ενέργειες				
	Απαιτείται κωδικός . Η ρύθμιση αυτή γίνεται μόνο από εξουσιοδοτημένο τεχνικό και αφορά την επαναφορά των εργοστασιακών παραμέτρων προγραμματισμού ΕΙΔΩΝ, ΤΜΗΜΑΤΩΝ και λοιπών παραμέτρων.				
4. ΓΡΑΜΜΕΣ ΕΚΤΥΠΩΣΗΣ ΠΡΟΤΟΚΟΛΟΥ					
Οθόνη	Ενέργειες				
	Καθορίζετε τον αριθμό των γραμμών που «κρατάει» στην μνήμη η μηχανή για να εκτυπώσει.				
	Αφού πιέσετε το πλήκτρο [ΜΕΤΡΗΤΑ] για αποδοχή στη συνέχεια καθορίζετε το χρόνο εκκίνησης της εκτύπωσης ανεξάρτητα από τον αριθμό εκκρεμών γραμμών. Τέλος πιέστε το πλήκτρο [ΜΕΤΡΗΤΑ] για αποδοχή.				

5. ΔΙΑΣΤΗΜΑ ΓΡΑΜΜΩΝ	
Οθόνη	Ενέργειες
ΔΙΑΣΤΗΜΑ ΓΡΑΜ 10	Καθορίζετε το κενό μεταξύ των γραμμών εκτύπωσης. Η ρύθμιση μπορεί να είναι από 1 έως 10. Τέλος πιάστε το πλήκτρο [ΜΕΤΡΗΤΑ] για αποδοχή.
6. ΧΡΟΝΟΣ ΦΩΤΙΣΜΟΥ LCD (όταν η μηχανή λειτουργεί με μπαταρία)	
Οθόνη	Ενέργειες
ΔΕΥΤΕΡΟΛΕΠΤΑ 5	Καθορίζετε το χρόνο που θα φωτίζεται το LCD της μηχανής όταν λειτουργεί με μπαταρία. Η ρύθμιση μπορεί να είναι από 1 έως 10. Ο χρόνος αυτός ανανεώνεται με κάθε πάτημα πλήκτρου. Τέλος πιάστε το πλήκτρο [ΜΕΤΡΗΤΑ] για αποδοχή.
7. ΕΝΕΡΓΟΠΟΙΗΣΗ ΥΠΗΡΕΣΙΩΝ	
Οθόνη	Ενέργειες
ΚΛΕΙΔΙ:	Εισάγετε το κρυπτογραφημένο κλειδί ενεργοποίησης υπηρεσιών και πιάστε το πλήκτρο [ΜΕΤΡΗΤΑ] για αποδοχή. Αφού γίνουν όλες οι καταχωρήσεις - αλλαγές πιάστε το πλήκτρο [ΑΚΥΡΩΣΗ] όσες φορές χρειάζεται για να βρεθείτε στο κεντρικό μενού του ΠΡΟΓΡΑΜΜΑΤΙΣΜΟΥ.
8. BACKUP/RESTORE	
Οθόνη	Ενέργειες
TYPE: BACKUP	Επιλέγετε: [BACKUP] για την αποθήκευση παραμετροποίησης της μηχανής (π.χ. ΕΙΔΩΝ) στην εξωτερική κάρτα SD ή [RESTORE] για την επαναφόρση αποθηκευμένης παραμετροποίησης από την κάρτα SD στην μηχανή. Τέλος πιάστε το πλήκτρο [ΜΕΤΡΗΤΑ] για αποδοχή.
9. i-BANK PAY	
Καθορίζετε τις παραμέτρους για τη λειτουργία της υπηρεσίας i-BANK PAY.	
<ol style="list-style-type: none"> 1) Καταχωρείτε την IP address. 2) Καταχωρείτε την COM.PORT. 3) Επιλέγετε τον τύπο σύνδεσης (ΣΕΙΡΙΑΚΗ ή ETHERNET). 4) Κλειδί ενεργοποίησης i-BANK PAY. 5) Ενεργοποίηση. 	
10. ΥΠΟΧΡΕΩΤΙΚΗ ΧΡΗΣΗ SD	
Οθόνη	Ενέργειες
ΚΩΔΙΚΟΣ: *	Ενεργοποίηση / απενεργοποίηση υποχρεωτικής χρήσης SD.
11. ΑΥΤ. ΑΛΛΑΓΗ ΩΡΑΣ	
Οθόνη	Ενέργειες
ΑΥΤ. ΑΛΛΑΓΗ: ΝΑΙ	Ενεργοποίηση ή όχι της αυτόματης αλλαγής ώρας.
③ ⇒	Αφού γίνουν όλες οι καταχωρήσεις-αλλαγές πιάστε το πλήκτρο [ΑΚΥΡΩΣΗ] όσες φορές χρειάζεται για να βρεθείτε στο κεντρικό μενού του ΠΡΟΓΡΑΜΜΑΤΙΣΜΟΥ.

5.3.7. ΠΡΟΓΡΑΜΜΑΤΙΣΜΟΣ ETHERNET

① ⇒	Επιλέγεται από το μενού του ΠΡΟΓΡΑΜΜΑΤΙΣΜΟΥ: <input type="text" value="ETHERNET"/>	
② ⇒	Στη συνέχεια στην οθόνη εμφανίζεται: <input type="text" value="ETHERNET NAI"/> Με τα πλήκτρα [→] ή [←] επιλέξετε εάν θα χρησιμοποιηθεί ETHERNET ή όχι και πιάστε το πλήκτρο [ΜΕΤΡΗΤΑ] για αποδοχή.	
③ ⇒	Σε περίπτωση που επιλέξετε τη χρήση ETHERNET, πιάστε τα πλήκτρα [→] ή [←] ώστε να καθορίσετε τις παρακάτω παραμέτρους. Χρησιμοποιείτε το πλήκτρο [ΜΕΤΡΗΤΑ] για αποδοχή και τα πλήκτρα [→] ή [←] για τυχόν επιλογή.	
	ΠΑΡΑΜΕΤΡΟΙ	Οθόνη
1.	DHCP	<input type="text" value="DHCP NAI"/> Επιλέξτε και πιάστε το πλήκτρο [ΜΕΤΡΗΤΑ] για αποδοχή.
2.	NET PROTOCOL	<input type="text" value="PROTOCOL UDP"/> Επιλέξτε <UDP> ή <TCP> και πιάστε το πλήκτρο [ΜΕΤΡΗΤΑ] για αποδοχή.
3.	SET IP ADDRESS (Εάν είναι απενεργοποιημένη η DHCP παράμετρος)	<input type="text" value="IP: 192.168.0.1"/> Καταχωρείστε τα στοιχεία και πιάστε το πλήκτρο [ΜΕΤΡΗΤΑ] για αποδοχή.
4.	SET REMOTE IP	<input type="text" value="REMOTE IP: 0.0.0.0"/> Καταχωρείστε τα στοιχεία και πιάστε το πλήκτρο [ΜΕΤΡΗΤΑ] για αποδοχή.
5.	COM. PORT	<input type="text" value="COM. PORT: 9101"/> Καταχωρείστε τα στοιχεία και πιάστε το πλήκτρο [ΜΕΤΡΗΤΑ] για αποδοχή.
6.	WEBSOCKETS PORT	<input type="text" value="COM. PORT: 9102"/> Καταχωρείστε τα στοιχεία και πατήστε το πλήκτρο [ΜΕΤΡΗΤΑ] για αποδοχή.
7.	GATEWAY (Εάν είναι απενεργοποιημένη η DHCP παράμετρος)	<input type="text" value="GATEWAY: 192.168.0.1"/> Καταχωρείστε τα στοιχεία και πιάστε το πλήκτρο [ΜΕΤΡΗΤΑ] για αποδοχή.
8.	PRIMARY DNS (Εάν είναι απενεργοποιημένη η DHCP παράμετρος)	<input type="text" value="DNS: 192.168.0.1"/> Καταχωρείστε τα στοιχεία και πιάστε το πλήκτρο [ΜΕΤΡΗΤΑ] για αποδοχή.
9.	SECONDARY DNS (Εάν είναι απενεργοποιημένη η DHCP παράμετρος)	<input type="text" value="DNS: 192.168.0.1"/> Καταχωρείστε τα στοιχεία και πιάστε το πλήκτρο [ΜΕΤΡΗΤΑ] για αποδοχή.
10.	MASK (Εάν είναι απενεργοποιημένη η DHCP παράμετρος)	<input type="text" value="MASK: 255.255.255.0"/> Καταχωρείστε τα στοιχεία και πιάστε το πλήκτρο [ΜΕΤΡΗΤΑ] για αποδοχή.
11.	INACTIVITY WDT	<input type="text" value="ETH. WDT? NAI"/> Επιλέξτε και πιάστε το πλήκτρο [ΜΕΤΡΗΤΑ] για αποδοχή. Σε περίπτωση που επιλέξετε <NAI>, στην οθόνη εμφανίζεται μήνυμα ώστε να καθορίσετε το χρόνο ενεργοποίησης του Watchdog timer και στη συνέχεια τον τρόπο δράσης ΑΚΥΡΩΣΗ ή ΠΛΗΡΩΜΗ.

	12.	END REC.TIMEOUT	<input type="text" value="ΔΕΥΤΕΡΟΛΕΠΤΑ 5"/>	Καταχωρείστε τα στοιχεία και πιέστε το πλήκτρο [ΜΕΤΡΗΤΑ] για αποδοχή.
	13.	PRINT SETTINGS	Αυτόματη εκτύπωση όλων των παραπάνω ρυθμίσεων.	
	14.	PROTOCOL IN ETHERNET	Ενεργοποιείτε αν το πρωτόκολλο θα είναι ETHERNET ή ΟΧΙ .	
④	⇒	Αφού γίνουν όλες οι καταχωρήσεις-αλλαγές πιέστε το πλήκτρο [ΑΚΥΡΩΣΗ] όσες φορές χρειάζεται για να βρεθείτε στο κεντρικό μενού του ΠΡΟΓΡΑΜΜΑΤΙΣΜΟΥ.		

5.3.8. ΠΡΟΓΡΑΜΜΑΤΙΣΜΟΣ WEB SERVER

①	⇒	Επιλέγεται από το μενού του ΠΡΟΓΡΑΜΜΑΤΙΣΜΟΥ: <input type="text" value=" >WEB SERVER"/>
		Πιέστε το πλήκτρο [ΜΕΤΡΗΤΑ] για αποδοχή.
②	⇒	Στη συνέχεια στην οθόνη εμφανίζεται: <input type="text" value=" >ΕΝΕΡΓΟΠ. WEB"/> Πιέστε το πλήκτρο [ΜΕΤΡΗΤΑ] για αποδοχή και επιλέξτε την ενεργοποίησή του ή όχι. Τέλος πιέστε το πλήκτρο [ΜΕΤΡΗΤΑ] για αποδοχή. Για την ενεργοποίησή του απαιτείται η καταχώρηση του κρυπτογραφημένου κλειδιού στον ΠΡΟΓΡΑΜΜΑΤΙΣΜΟ ΓΕΝΙΚΩΝ ΠΑΡΑΜΕΤΡΩΝ.
③	⇒	Στη συνέχεια με το πλήκτρο [➔] επιλέξτε στην οθόνη: <input type="text" value=" >USERNAME"/> Πιέστε το πλήκτρο [ΜΕΤΡΗΤΑ] για αποδοχή και καταχωρείστε το USERNAME που θα απαιτείται κάθε φορά από τον INTERNET BROWSER του Η/Υ. (Default USERNAME:admin) Τέλος πιέστε το πλήκτρο [ΜΕΤΡΗΤΑ] για αποδοχή.
④	⇒	Στη συνέχεια με το πλήκτρο [➔] επιλέξτε στην οθόνη: <input type="text" value=" >SET REMOTE IP"/> Πιέστε το πλήκτρο [ΜΕΤΡΗΤΑ] για αποδοχή και καταχωρείστε τη REMOTE IP μόνο από την οποία θα μπορεί να λειτουργεί ο WEB BROWSER. Με default REMOTE IP:0.0.0.0 μπορεί να υπάρχει πρόσβαση από 3 διαφορετικούς Η/Υ. Τέλος, πιέστε το πλήκτρο [ΜΕΤΡΗΤΑ] για αποδοχή.
⑤	⇒	Στη συνέχεια με το πλήκτρο [➔] επιλέξτε στην οθόνη: <input type="text" value=" > WEB SERVICES"/> Πιέστε το πλήκτρο [ΜΕΤΡΗΤΑ] για αποδοχή και επιλέξτε την ενεργοποίησή του ή όχι. Τέλος πιέστε το πλήκτρο [ΜΕΤΡΗΤΑ] για αποδοχή.
⑥	⇒	Αφού γίνουν όλες οι καταχωρήσεις-αλλαγές πιέστε το πλήκτρο [ΑΚΥΡΩΣΗ] όσες φορές χρειάζεται για να βρεθείτε στο κεντρικό μενού του ΠΡΟΓΡΑΜΜΑΤΙΣΜΟΥ.

5.3.9. ΠΡΟΓΡΑΜΜΑΤΙΣΜΟΣ ΧΕΙΡΙΣΤΩΝ

Υπάρχει δυνατότητα προγραμματισμού 10 ΧΕΙΡΙΣΤΩΝ.

① ⇒	Επιλέγετε από το μενού του ΠΡΟΓΡΑΜΜΑΤΙΣΜΟΥ: <input type="text" value=" >ΧΕΙΡΙΣΤΩΝ"/> Πιέστε το πλήκτρο [ΜΕΤΡΗΤΑ] για αποδοχή.												
② ⇒	Στη συνέχεια στην οθόνη εμφανίζεται: <input type="text" value=" Α/Α ΧΕΙΡΙΣΤΗ# 1"/> Καταχωρείστε τον κωδικό του χειριστή που θέλετε να προγραμματίσετε και πιέστε το πλήκτρο [ΜΕΤΡΗΤΑ] για αποδοχή.												
③ ⇒	Στη συνέχεια πιέστε τα πλήκτρα [➔] ή [➜] και επιλέξτε τις παραμέτρους που επιθυμείτε να καταχωρήσετε ή να διορθώσετε.												
1. ΟΝΟΜΑ ΧΕΙΡΙΣΤΗ													
<table border="1"> <thead> <tr> <th>Οθόνη</th> <th>Ενέργειες</th> </tr> </thead> <tbody> <tr> <td><input type="text" value=" ΟΝΟΜΑ: ΧΕΙΡΙΣΤΗΣ 01"/></td> <td>Με τη βοήθεια των αφραριθμητικών πλήκτρων καταχωρείστε την επιθυμητή περιγραφή (μέγιστο: 20 χαρακτήρες) και πιέστε το πλήκτρο [ΜΕΤΡΗΤΑ] για αποδοχή.</td> </tr> </tbody> </table>		Οθόνη	Ενέργειες	<input type="text" value=" ΟΝΟΜΑ: ΧΕΙΡΙΣΤΗΣ 01"/>	Με τη βοήθεια των αφραριθμητικών πλήκτρων καταχωρείστε την επιθυμητή περιγραφή (μέγιστο: 20 χαρακτήρες) και πιέστε το πλήκτρο [ΜΕΤΡΗΤΑ] για αποδοχή.								
Οθόνη	Ενέργειες												
<input type="text" value=" ΟΝΟΜΑ: ΧΕΙΡΙΣΤΗΣ 01"/>	Με τη βοήθεια των αφραριθμητικών πλήκτρων καταχωρείστε την επιθυμητή περιγραφή (μέγιστο: 20 χαρακτήρες) και πιέστε το πλήκτρο [ΜΕΤΡΗΤΑ] για αποδοχή.												
2. ΚΩΔΙΚΟΣ ΠΡΟΣΒΑΣΗΣ													
<table border="1"> <thead> <tr> <th>Οθόνη</th> <th>Ενέργειες</th> </tr> </thead> <tbody> <tr> <td><input type="text" value=" ΚΩΔ. ΧΕΙΡ. : 00001"/></td> <td>Καταχωρείστε τον κωδικό του εν λόγω ΧΕΙΡΙΣΤΗ και πιέστε το πλήκτρο [ΜΕΤΡΗΤΑ] για αποδοχή.</td> </tr> </tbody> </table>		Οθόνη	Ενέργειες	<input type="text" value=" ΚΩΔ. ΧΕΙΡ. : 00001"/>	Καταχωρείστε τον κωδικό του εν λόγω ΧΕΙΡΙΣΤΗ και πιέστε το πλήκτρο [ΜΕΤΡΗΤΑ] για αποδοχή.								
Οθόνη	Ενέργειες												
<input type="text" value=" ΚΩΔ. ΧΕΙΡ. : 00001"/>	Καταχωρείστε τον κωδικό του εν λόγω ΧΕΙΡΙΣΤΗ και πιέστε το πλήκτρο [ΜΕΤΡΗΤΑ] για αποδοχή.												
3. ΔΙΚΑΙΩΜΑ ΠΡΟΣΒΑΣΗΣ (ΕΠΙΠΕΔΟ ΠΡΟΣΒΑΣΗΣ)													
Στην οθόνη εμφανίζονται οι παρακάτω επιλογές ως προς την πρόσβαση του εν λόγω χειριστή όπου χρησιμοποιώντας το πλήκτρο [ΜΕΤΡΗΤΑ] για αποδοχή και τα πλήκτρα [➔] ή [➜] για επιλογή ΝΑΙ (αν επιθυμείτε την πρόσβαση) ή ΟΧΙ (αν δεν επιθυμείτε την πρόσβαση) ορίζετε τις επιθυμητές προσβάσεις του χειριστή.													
<table border="1"> <thead> <tr> <th>ΕΠΙΛΟΓΕΣ</th> <th>Οθόνη (ΠΡΟΣΒΑΣΕΙΣ)</th> </tr> </thead> <tbody> <tr> <td>1. ΤΥΠΟΣ ΧΕΙΡΙΣΤΗ</td> <td><input type="text" value=" ΤΥΠΟΣ: <USER>"/> ADMIN – SUPERUSER – USER Επιλέξτε και πιέστε το πλήκτρο [ΜΕΤΡΗΤΑ] για αποδοχή.</td> </tr> <tr> <td>2. ΕΠΙΤ.ΠΡΟΓ.ΕΙΔΩΝ (ΠΡΟΓΡΑΜΜΑΤΙΣΜΟΣ ΕΙΔΩΝ)</td> <td><input type="text" value=" ΠΡΟΓΡ. ΕΙΔΩΝ ΝΑΙ"/> Επιλέξτε και πιέστε το πλήκτρο [ΜΕΤΡΗΤΑ] για αποδοχή.</td> </tr> <tr> <td>3. ΕΠΙΤ.ΠΡΟΓ.ΤΜΗΜΑΤΩΝ (ΠΡΟΓΡΑΜΜΑΤΙΣΜΟΣ ΤΜΗΜΑΤΩΝ)</td> <td><input type="text" value=" ΠΡΟΓΡ. ΤΜΗΜΑΤΩΝ? ΝΑΙ"/> Επιλέξτε και πιέστε το πλήκτρο [ΜΕΤΡΗΤΑ] για αποδοχή.</td> </tr> <tr> <td>4. ΕΠΙΤ.ΑΛ.ΣΥΝ.ΦΠΑ (ΑΛΛΑΓΗ ΣΥΝΤΕΛΕΣΤΩΝ ΦΠΑ)</td> <td><input type="text" value=" ΠΡΟΓ. ΣΥΝΤ. ΦΠΑ? ΝΑΙ"/> Επιλέξτε και πιέστε το πλήκτρο [ΜΕΤΡΗΤΑ] για αποδοχή.</td> </tr> <tr> <td>5. ΕΠΙΤ.ΠΡΟΓ.ΤΙ/ΥΠ (ΠΡΟΓΡΑΜΜΑΤΙΣΜΟΣ ΤΙΤΛΟΥ/ΥΠΟΤΙΤΛΟΥ)</td> <td><input type="text" value=" ΠΡΟΓΡ. ΤΙΤ/ΥΠΟ? ΝΑΙ"/> Επιλέξτε και πιέστε το πλήκτρο [ΜΕΤΡΗΤΑ] για αποδοχή.</td> </tr> </tbody> </table>		ΕΠΙΛΟΓΕΣ	Οθόνη (ΠΡΟΣΒΑΣΕΙΣ)	1. ΤΥΠΟΣ ΧΕΙΡΙΣΤΗ	<input type="text" value=" ΤΥΠΟΣ: <USER>"/> ADMIN – SUPERUSER – USER Επιλέξτε και πιέστε το πλήκτρο [ΜΕΤΡΗΤΑ] για αποδοχή.	2. ΕΠΙΤ.ΠΡΟΓ.ΕΙΔΩΝ (ΠΡΟΓΡΑΜΜΑΤΙΣΜΟΣ ΕΙΔΩΝ)	<input type="text" value=" ΠΡΟΓΡ. ΕΙΔΩΝ ΝΑΙ"/> Επιλέξτε και πιέστε το πλήκτρο [ΜΕΤΡΗΤΑ] για αποδοχή.	3. ΕΠΙΤ.ΠΡΟΓ.ΤΜΗΜΑΤΩΝ (ΠΡΟΓΡΑΜΜΑΤΙΣΜΟΣ ΤΜΗΜΑΤΩΝ)	<input type="text" value=" ΠΡΟΓΡ. ΤΜΗΜΑΤΩΝ? ΝΑΙ"/> Επιλέξτε και πιέστε το πλήκτρο [ΜΕΤΡΗΤΑ] για αποδοχή.	4. ΕΠΙΤ.ΑΛ.ΣΥΝ.ΦΠΑ (ΑΛΛΑΓΗ ΣΥΝΤΕΛΕΣΤΩΝ ΦΠΑ)	<input type="text" value=" ΠΡΟΓ. ΣΥΝΤ. ΦΠΑ? ΝΑΙ"/> Επιλέξτε και πιέστε το πλήκτρο [ΜΕΤΡΗΤΑ] για αποδοχή.	5. ΕΠΙΤ.ΠΡΟΓ.ΤΙ/ΥΠ (ΠΡΟΓΡΑΜΜΑΤΙΣΜΟΣ ΤΙΤΛΟΥ/ΥΠΟΤΙΤΛΟΥ)	<input type="text" value=" ΠΡΟΓΡ. ΤΙΤ/ΥΠΟ? ΝΑΙ"/> Επιλέξτε και πιέστε το πλήκτρο [ΜΕΤΡΗΤΑ] για αποδοχή.
ΕΠΙΛΟΓΕΣ	Οθόνη (ΠΡΟΣΒΑΣΕΙΣ)												
1. ΤΥΠΟΣ ΧΕΙΡΙΣΤΗ	<input type="text" value=" ΤΥΠΟΣ: <USER>"/> ADMIN – SUPERUSER – USER Επιλέξτε και πιέστε το πλήκτρο [ΜΕΤΡΗΤΑ] για αποδοχή.												
2. ΕΠΙΤ.ΠΡΟΓ.ΕΙΔΩΝ (ΠΡΟΓΡΑΜΜΑΤΙΣΜΟΣ ΕΙΔΩΝ)	<input type="text" value=" ΠΡΟΓΡ. ΕΙΔΩΝ ΝΑΙ"/> Επιλέξτε και πιέστε το πλήκτρο [ΜΕΤΡΗΤΑ] για αποδοχή.												
3. ΕΠΙΤ.ΠΡΟΓ.ΤΜΗΜΑΤΩΝ (ΠΡΟΓΡΑΜΜΑΤΙΣΜΟΣ ΤΜΗΜΑΤΩΝ)	<input type="text" value=" ΠΡΟΓΡ. ΤΜΗΜΑΤΩΝ? ΝΑΙ"/> Επιλέξτε και πιέστε το πλήκτρο [ΜΕΤΡΗΤΑ] για αποδοχή.												
4. ΕΠΙΤ.ΑΛ.ΣΥΝ.ΦΠΑ (ΑΛΛΑΓΗ ΣΥΝΤΕΛΕΣΤΩΝ ΦΠΑ)	<input type="text" value=" ΠΡΟΓ. ΣΥΝΤ. ΦΠΑ? ΝΑΙ"/> Επιλέξτε και πιέστε το πλήκτρο [ΜΕΤΡΗΤΑ] για αποδοχή.												
5. ΕΠΙΤ.ΠΡΟΓ.ΤΙ/ΥΠ (ΠΡΟΓΡΑΜΜΑΤΙΣΜΟΣ ΤΙΤΛΟΥ/ΥΠΟΤΙΤΛΟΥ)	<input type="text" value=" ΠΡΟΓΡ. ΤΙΤ/ΥΠΟ? ΝΑΙ"/> Επιλέξτε και πιέστε το πλήκτρο [ΜΕΤΡΗΤΑ] για αποδοχή.												

6.	ΕΠΙΤΡ.ΠΡΟΓΡ.Ε/Α (ΠΡΟΓΡΑΜΜΑΤΙΣΜΟΣ ΕΚΠΤΩΣΕΩΝ/ΑΥΞΗΣΕΩΝ)	ΠΡΟΓΡ. ΕΚΠ/ΑΥΞ? ΝΑΙ	Επιλέξτε και πιάστε το πλήκτρο [ΜΕΤΡΗΤΑ] για αποδοχή.
7.	ΕΠΙΤ.ΠΡΟΓ.ΠΛΗΡ. (ΠΡΟΓΡΑΜΜΑΤΙΣΜΟΣ ΠΛΗΡΩΜΩΝ)	ΠΡΟΓΡ. ΠΛΗΡΩΜΩΝ? ΝΑΙ	Επιλέξτε και πιάστε το πλήκτρο [ΜΕΤΡΗΤΑ] για αποδοχή.
8.	ΕΠΙΤΡΕΠΕΤΑΙ Ζ (ΕΚΔΟΣΗ ΔΕΛΤΙΟΥ Ζ)	ΠΡΟΣΒΑΣΗ Ζ ΝΑΙ	Επιλέξτε και πιάστε το πλήκτρο [ΜΕΤΡΗΤΑ] για αποδοχή.
9.	ΕΠΙΤΡΕΠΕΤΑΙ Χ (ΕΚΔΟΣΗ ΔΕΛΤΙΟΥ Χ)	ΠΡΟΣΒΑΣΗ Χ ΝΑΙ	Επιλέξτε και πιάστε το πλήκτρο [ΜΕΤΡΗΤΑ] για αποδοχή.
10.	ΕΠΙΤΡ. ΔΙΟΡΘΩΣΗ (ΔΥΝΑΤΟΤΗΤΑ ΠΡΑΓΜΑΤΟΠΟΙΗΣΗΣ ΔΙΟΡΘΩΣΗΣ)	ΕΠΙΤΡ. ΔΙΟΡΘΩΣΗ? ΝΑΙ	Επιλέξτε και πιάστε το πλήκτρο [ΜΕΤΡΗΤΑ] για αποδοχή.
11.	ΕΠΙΤΡΕΠ.ΑΛΛΑΓΗ (ΔΥΝΑΤΟΤΗΤΑ ΠΡΑΓΜΑΤΟΠΟΙΗΣΗΣ ΑΛΛΑΓΗΣ)	ΕΠΙΤΡΕΠ. ΑΛΛΑΓΗ? ΝΑΙ	Επιλέξτε και πιάστε το πλήκτρο [ΜΕΤΡΗΤΑ] για αποδοχή.
12.	ΕΠΙΤΡ.ΕΚΠΤ/ΑΥΞ (ΔΥΝΑΤΟΤΗΤΑ ΠΡΑΓΜΑΤΟΠΟΙΗΣΗΣ ΑΥΞΗΣΗΣ/ΕΚΠΤΩΣΗΣ)	ΕΠΙΤΡ. ΕΚΠ/ΑΥΞ? ΝΑΙ	Επιλέξτε και πιάστε το πλήκτρο [ΜΕΤΡΗΤΑ] για αποδοχή.
13.	ΕΠΙΤΡ. ΕΙΣ/ΑΝΑΛ (ΔΥΝΑΤΟΤΗΤΑ ΠΡΑΓΜΑΤΟΠΟΙΗΣΗΣ ΕΙΣΠΡΑΞΗΣ/ ΑΝΑΛΗΨΗΣ ΕΝΑΝΤΙ)	ΕΠΙΤΡ. ΕΙΣ/ΑΝΑΛ.? ΝΑΙ	Επιλέξτε και πιάστε το πλήκτρο [ΜΕΤΡΗΤΑ] για αποδοχή.
14.	ΕΠΙΤ.ΠΡΟΓΡ.ΓΕΝ (ΠΡΟΓΡΑΜΜΑΤΙΣΜΟΣ ΓΕΝΙΚΩΝ ΠΑΡΑΜΕΤΡΩΝ)	ΠΡΟΓ. ΓΕΝ. ΠΑΡΑΜ.? ΝΑΙ	Επιλέξτε και πιάστε το πλήκτρο [ΜΕΤΡΗΤΑ] για αποδοχή.
15.	ΠΡΟΣΒΑΣΗ ΠΡΟΓΡ. (ΠΛΗΡΗ ΠΡΟΣΒΑΣΗ ΣΤΟΝ ΠΡΟΓΡΑΜΜΑΤΙΣΜΟ)	ΠΛ. ΠΡΟΣΒ., ΠΡΟΓΡ.? ΝΑΙ	Επιλέξτε και πιάστε το πλήκτρο [ΜΕΤΡΗΤΑ] για αποδοχή.
16.	ΠΡΟΣΒΑΣΗ ΑΝΑΦΟΡ (ΠΛΗΡΗ ΠΡΟΣΒΑΣΗ ΣΤΑ ΔΕΛΤΙΑ ΑΝΑΦΟΡΩΝ)	ΠΛ. ΠΡΟΣΒ. ΑΝΑΦ? ΝΑΙ	Επιλέξτε και πιάστε το πλήκτρο [ΜΕΤΡΗΤΑ] για αποδοχή.
17.	ΠΛΗΡΗ ΠΡΟΣΒ.ΠΩΛ (ΠΛΗΡΗ ΠΡΟΣΒΑΣΗ ΣΤΙΣ ΠΩΛΗΣΕΙΣ)	ΠΛΗΡ. ΠΡΟΣΒ. ΠΩΛ.? ΝΑΙ	Επιλέξτε και πιάστε το πλήκτρο [ΜΕΤΡΗΤΑ] για αποδοχή.
18.	ΕΠΙΤ. ΕΜΦ. ΗΜ. ΣΥΝ. (ΕΜΦΑΝΙΖΕΤΑΙ ΤΟ ΗΜΕΡΗΣΙΟ ΣΥΝΟΛΟ ΠΩΛΗΣΕΩΝ)	ΕΠΙΤ. ΕΜΦ. ΗΜ. ΣΥΝ. ΝΑΙ	Επιλέξτε και πιάστε το πλήκτρο [ΜΕΤΡΗΤΑ] για αποδοχή.
19.	ΕΠΙΤ. ΕΚΔΟΣΗ ΑΝΑΦΟΡ. (ΔΥΝΑΤΟΤΗΤΑ ΕΚΤΥΠΩΣΗΣ ΕΚΔΟΣΗΣ ΑΝΑΦΟΡΩΝ)	ΕΠΙΤ. ΕΚΔΟΣΗ ΑΝΑΦΟΡ. ΝΑΙ	Επιλέξτε και πιάστε το πλήκτρο [ΜΕΤΡΗΤΑ] για αποδοχή.
④ ⇒	Αφού γίνουν όλες οι καταχωρήσεις-αλλαγές πιάστε το πλήκτρο [ΑΚΥΡΩΣΗ] όσες φορές χρειάζεται για να βρεθείτε στο κεντρικό μενού του ΠΡΟΓΡΑΜΜΑΤΙΣΜΟΥ.		

5.3.10. ΠΡΟΓΡΑΜΜΑΤΙΣΜΟΣ ΠΕΛΑΤΩΝ

Υπάρχει δυνατότητα προγραμματισμού 100 ΠΕΛΑΤΩΝ.

① →	Επιλέγετε από το μενού του ΠΡΟΓΡΑΜΜΑΤΙΣΜΟΥ: <input type="text" value=" >ΠΕΛΑΤΩΝ"/> Πιέστε το πλήκτρο [ΜΕΤΡΗΤΑ] για αποδοχή.																												
② →	Στη συνέχεια στην οθόνη εμφανίζεται: <input type="text" value=" ΚΩΔ # 1"/> όπου καταχωρείτε τον κωδικό του αν τον γνωρίζετε ή πιέζετε [ΜΕΤΡΗΤΑ] και εμφανίζεται <input type="text" value=" Α/Α ΠΕΛΑΤΗ # 1"/> Καταχωρείτε τον α/α του ΠΕΛΑΤΗ που επιθυμείτε να προγραμματίσετε και πιέστε το πλήκτρο [ΜΕΤΡΗΤΑ] για αποδοχή.																												
③ →	Εφόσον έχει γίνει πλέον η επιλογή του ΠΕΛΑΤΗ πιέστε τα πλήκτρα [→] ή [←] και επιλέξτε τις παραμέτρους που επιθυμείτε να καταχωρήσετε ή να διορθώσετε. 1. ΕΝΕΡΓΟΣ ΠΕΛΑΤΗΣ <table border="1"><thead><tr><th>Οθόνη</th><th>Ενέργειες</th></tr></thead><tbody><tr><td><input type="text" value=" ΕΝΕΡΓΟΣ ΝΑΙ"/></td><td>Επιλέξτε αν ο πελάτης είναι ενεργός ή όχι και πιέστε το πλήκτρο [ΜΕΤΡΗΤΑ] για αποδοχή.</td></tr></tbody></table> 2. ΟΝΟΜΑ ΠΕΛΑΤΗ <table border="1"><thead><tr><th>Οθόνη</th><th>Ενέργειες</th></tr></thead><tbody><tr><td><input type="text" value=" ΟΝΟΜΑ: -"/></td><td>Καταχωρείτε την περιγραφή του ΠΕΛΑΤΗ (μέχρι 20 χαρακτήρες) χρησιμοποιώντας το αλφαριθμητικό πληκτρολόγιο και πιέστε το πλήκτρο [ΜΕΤΡΗΤΑ] για αποδοχή.</td></tr></tbody></table> 3. ΚΩΔΙΚΟΣ ΠΕΛΑΤΗ <table border="1"><thead><tr><th>Οθόνη</th><th>Ενέργειες</th></tr></thead><tbody><tr><td><input type="text" value=" ΚΩΔ. # 0000000001"/></td><td>Καταχωρείτε τον κωδικό του ΠΕΛΑΤΗ (μέχρι 11 ψηφία) και πιέστε το πλήκτρο [ΜΕΤΡΗΤΑ] για αποδοχή.</td></tr></tbody></table> 4. ΕΚΤΥΠΩΣΗ ΚΩΔΙΚΟΥ <p>Αφού πιέσετε το πλήκτρο [ΜΕΤΡΗΤΑ] για αποδοχή, έχετε αυτομάτως εκτύπωση του κωδικού BARCODE του ΠΕΛΑΤΗ.</p> 5. ΕΠΩΝΥΜΙΑ <table border="1"><thead><tr><th>Οθόνη</th><th>Ενέργειες</th></tr></thead><tbody><tr><td><input type="text" value=" ΕΠΩΝΥΜΙΑ:"/></td><td>Καταχωρείτε την επωνυμία του ΠΕΛΑΤΗ που θα εκτυπώνεται στο τιμολόγιο (μέχρι 20 χαρακτήρες) και πιέστε το πλήκτρο [ΜΕΤΡΗΤΑ] για αποδοχή.</td></tr></tbody></table> 6. ΔΙΕΥΘΥΝΣΗ <table border="1"><thead><tr><th>Οθόνη</th><th>Ενέργειες</th></tr></thead><tbody><tr><td><input type="text" value=" ΔΙΕΥΘΥΝΣΗ:"/></td><td>Καταχωρείτε την διεύθυνση του ΠΕΛΑΤΗ που θα εκτυπώνεται στο τιμολόγιο (μέχρι 20 χαρακτήρες) και πιέστε το πλήκτρο [ΜΕΤΡΗΤΑ] για αποδοχή.</td></tr></tbody></table> 7. ΤΗΛΕΦΩΝΟ <table border="1"><thead><tr><th>Οθόνη</th><th>Ενέργειες</th></tr></thead><tbody><tr><td><input type="text" value=" ΤΗΛΕΦΩΝΟ:"/></td><td>Καταχωρείτε το τηλέφωνο του ΠΕΛΑΤΗ που θα εκτυπώνεται στο τιμολόγιο (μέχρι 20 χαρακτήρες) και πιέστε το πλήκτρο [ΜΕΤΡΗΤΑ] για αποδοχή.</td></tr></tbody></table> 8. ΔΟΥ <table border="1"><thead><tr><th>Οθόνη</th><th>Ενέργειες</th></tr></thead><tbody><tr><td><input type="text" value=" ΔΟΥ:"/></td><td>Καταχωρείτε τη ΔΟΥ του ΠΕΛΑΤΗ που θα εκτυπώνεται στο τιμολόγιο (μέχρι 20 χαρακτήρες) και πιέστε το πλήκτρο [ΜΕΤΡΗΤΑ] για αποδοχή.</td></tr></tbody></table>	Οθόνη	Ενέργειες	<input type="text" value=" ΕΝΕΡΓΟΣ ΝΑΙ"/>	Επιλέξτε αν ο πελάτης είναι ενεργός ή όχι και πιέστε το πλήκτρο [ΜΕΤΡΗΤΑ] για αποδοχή.	Οθόνη	Ενέργειες	<input type="text" value=" ΟΝΟΜΑ: -"/>	Καταχωρείτε την περιγραφή του ΠΕΛΑΤΗ (μέχρι 20 χαρακτήρες) χρησιμοποιώντας το αλφαριθμητικό πληκτρολόγιο και πιέστε το πλήκτρο [ΜΕΤΡΗΤΑ] για αποδοχή.	Οθόνη	Ενέργειες	<input type="text" value=" ΚΩΔ. # 0000000001"/>	Καταχωρείτε τον κωδικό του ΠΕΛΑΤΗ (μέχρι 11 ψηφία) και πιέστε το πλήκτρο [ΜΕΤΡΗΤΑ] για αποδοχή.	Οθόνη	Ενέργειες	<input type="text" value=" ΕΠΩΝΥΜΙΑ:"/>	Καταχωρείτε την επωνυμία του ΠΕΛΑΤΗ που θα εκτυπώνεται στο τιμολόγιο (μέχρι 20 χαρακτήρες) και πιέστε το πλήκτρο [ΜΕΤΡΗΤΑ] για αποδοχή.	Οθόνη	Ενέργειες	<input type="text" value=" ΔΙΕΥΘΥΝΣΗ:"/>	Καταχωρείτε την διεύθυνση του ΠΕΛΑΤΗ που θα εκτυπώνεται στο τιμολόγιο (μέχρι 20 χαρακτήρες) και πιέστε το πλήκτρο [ΜΕΤΡΗΤΑ] για αποδοχή.	Οθόνη	Ενέργειες	<input type="text" value=" ΤΗΛΕΦΩΝΟ:"/>	Καταχωρείτε το τηλέφωνο του ΠΕΛΑΤΗ που θα εκτυπώνεται στο τιμολόγιο (μέχρι 20 χαρακτήρες) και πιέστε το πλήκτρο [ΜΕΤΡΗΤΑ] για αποδοχή.	Οθόνη	Ενέργειες	<input type="text" value=" ΔΟΥ:"/>	Καταχωρείτε τη ΔΟΥ του ΠΕΛΑΤΗ που θα εκτυπώνεται στο τιμολόγιο (μέχρι 20 χαρακτήρες) και πιέστε το πλήκτρο [ΜΕΤΡΗΤΑ] για αποδοχή.
Οθόνη	Ενέργειες																												
<input type="text" value=" ΕΝΕΡΓΟΣ ΝΑΙ"/>	Επιλέξτε αν ο πελάτης είναι ενεργός ή όχι και πιέστε το πλήκτρο [ΜΕΤΡΗΤΑ] για αποδοχή.																												
Οθόνη	Ενέργειες																												
<input type="text" value=" ΟΝΟΜΑ: -"/>	Καταχωρείτε την περιγραφή του ΠΕΛΑΤΗ (μέχρι 20 χαρακτήρες) χρησιμοποιώντας το αλφαριθμητικό πληκτρολόγιο και πιέστε το πλήκτρο [ΜΕΤΡΗΤΑ] για αποδοχή.																												
Οθόνη	Ενέργειες																												
<input type="text" value=" ΚΩΔ. # 0000000001"/>	Καταχωρείτε τον κωδικό του ΠΕΛΑΤΗ (μέχρι 11 ψηφία) και πιέστε το πλήκτρο [ΜΕΤΡΗΤΑ] για αποδοχή.																												
Οθόνη	Ενέργειες																												
<input type="text" value=" ΕΠΩΝΥΜΙΑ:"/>	Καταχωρείτε την επωνυμία του ΠΕΛΑΤΗ που θα εκτυπώνεται στο τιμολόγιο (μέχρι 20 χαρακτήρες) και πιέστε το πλήκτρο [ΜΕΤΡΗΤΑ] για αποδοχή.																												
Οθόνη	Ενέργειες																												
<input type="text" value=" ΔΙΕΥΘΥΝΣΗ:"/>	Καταχωρείτε την διεύθυνση του ΠΕΛΑΤΗ που θα εκτυπώνεται στο τιμολόγιο (μέχρι 20 χαρακτήρες) και πιέστε το πλήκτρο [ΜΕΤΡΗΤΑ] για αποδοχή.																												
Οθόνη	Ενέργειες																												
<input type="text" value=" ΤΗΛΕΦΩΝΟ:"/>	Καταχωρείτε το τηλέφωνο του ΠΕΛΑΤΗ που θα εκτυπώνεται στο τιμολόγιο (μέχρι 20 χαρακτήρες) και πιέστε το πλήκτρο [ΜΕΤΡΗΤΑ] για αποδοχή.																												
Οθόνη	Ενέργειες																												
<input type="text" value=" ΔΟΥ:"/>	Καταχωρείτε τη ΔΟΥ του ΠΕΛΑΤΗ που θα εκτυπώνεται στο τιμολόγιο (μέχρι 20 χαρακτήρες) και πιέστε το πλήκτρο [ΜΕΤΡΗΤΑ] για αποδοχή.																												

























MERCATO

9. ΕΠΑΓΓΕΛΜΑ	
Οθόνη	Ενέργειες
ΕΠΑΓΓ. -1:	Καταχωρείστε το ΕΠΑΓΓΕΛΜΑ του ΠΕΛΑΤΗ. Υπάρχει η δυνατότητα δύο καταχωρήσεων (μέχρι 20 χαρακτήρες) και πιέστε το πλήκτρο [ΜΕΤΡΗΤΑ] για αποδοχή.
10. ΣΧΟΛΙΑ	
Οθόνη	Ενέργειες
ΣΧΟΛΙΑ -1:	Καταχωρείστε τα σχόλια (μέχρι 4 γραμμές) που επιθυμείτε να εκτυπώνονται (μέχρι 32 χαρακτήρες) και πιέστε το πλήκτρο [ΜΕΤΡΗΤΑ] για αποδοχή. Επαναλάβετε το ίδιο και για τις υπόλοιπες γραμμές σχολίων.
11. ΜΕΓΙΣΤΟ ΠΟΝΤΩΝ	
Οθόνη	Ενέργειες
ΜΕΓΙΣΤΟ: 9999	Καταχωρείστε το ανώτατο όριο πόντων (0-9999). Τέλος πιέστε το πλήκτρο [ΜΕΤΡΗΤΑ] για αποδοχή.
12. ΠΟΝΤΟΙ ΠΕΛΑΤΗ	
Οθόνη	Ενέργειες
ΠΟΝΤΟΙ: 9999	Καταχωρείστε τους πόντους του πελάτη (0-9999). Τέλος πιέστε το πλήκτρο [ΜΕΤΡΗΤΑ] για απο-
13. ΤΥΠΟΣ ΕΚΠΤΩΣΗΣ	
Οθόνη	Ενέργειες
ΤΥΠΟΣ:<ΕΚΠΤΩΣΗ>	Επιλέξτε αν ο τύπος της έκπτωσης θα είναι σε έκπτωση (ποσοστό ή αξία) ή σε κουπόνι. Εάν επιλέξετε <ΕΚΠΤΩΣΗ>, στη συνέχεια θα επιλέξετε αν η έκπτωση θα είναι αξιακή ή ποσοστιαία. Εάν επιλέξετε <ΚΟΥΠΟΝΙ>, στη συνέχεια θα επιλέξετε τον τύπο του κουπονιού (ΕΚΠΤΩΣΗ ή ΕΙΔΟΣ). Στην περίπτωση της έκπτωσης θα πρέπει να επιλέξετε αν θα είναι ποσοστιαία ή αξιακή. Έχετε την δυνατότητα να καταχωρήσετε και σχόλια προς εκτύπωση (έως 3 γραμμές). Στην περίπτωση του ΕΙΔΟΥΣ θα πρέπει να καταχωρήσετε τον α/α του ΕΙΔΟΥΣ. Έχετε την δυνατότητα να καταχωρήσετε και σχόλια προς εκτύπωση (έως 3 γραμμές). Τέλος πιέστε το πλήκτρο [ΜΕΤΡΗΤΑ] για αποδοχή.
14. ΠΟΣΟΣΤΟ / ΑΞΙΑΣ ΕΚΠΤΩΣΗΣ	
Οθόνη	Ενέργειες
ΠΟΣΟΣΤΟ 0.00	Καταχωρείστε το ποσοστό/αξία της έκπτωσης την οποία ο πελάτης τυγχάνει αυτόματα αφού συμπληρώσει το μέγιστο των πόντων. Τέλος πιέστε το πλήκτρο [ΜΕΤΡΗΤΑ] για αποδοχή.
15. ΕΚΤΥΠΩΣΗ ΚΟΥΠΟΝΙΟΥ	
Πιέστε το πλήκτρο [ΜΕΤΡΗΤΑ] για την αυτόματη εκτύπωση του κουπονιού.	
16. SYNC. LINK4ALL	
Αποστολή ή ενημέρωση του τρέχοντος ΠΕΛΑΤΗ.	
④ ⇒	Αφού γίνουν όλες οι καταχωρήσεις-αλλαγές πιέστε το πλήκτρο [ΑΚΥΡΩΣΗ] όσες φορές χρειάζεται για να βρεθείτε στο κεντρικό μενού του ΠΡΟΓΡΑΜΜΑΤΙΣΜΟΥ.

5.3.11. ΠΡΟΓΡΑΜΜΑΤΙΣΜΟΣ ΠΛΗΡΩΜΩΝ

Υπάρχει δυνατότητα προγραμματισμού 10 τρόπων ΠΛΗΡΩΜΩΝ.

①	⇒	Επιλέγετε από το μενού του ΠΡΟΓΡΑΜΜΑΤΙΣΜΟΥ: >ΠΛΗΡΩΜΩΝ Πιέστε το πλήκτρο [ΜΕΤΡΗΤΑ] για αποδοχή.
②	⇒	Στη συνέχεια στην οθόνη εμφανίζεται: A/A ΠΛΗΡΩΜΗ# 1 Καταχωρείστε τον κωδικό του τρόπου πληρωμής που θέλετε να προγραμματίσετε και πιέστε το πλήκτρο [ΜΕΤΡΗΤΑ] για αποδοχή.
③	⇒	Στη συνέχεια πιέστε τα πλήκτρα [→] ή [←] και επιλέξτε τις παραμέτρους που επιθυμείτε να καταχωρήσετε ή να διορθώσετε.
1. ΠΕΡΙΓΡΑΦΗ ΠΛΗΡΩΜΗΣ		
Οθόνη		Ενέργειες
ΠΕΡΙΓΡΑΦΗ: ΜΕΤΡΗΤΑ	Πληκτρολογήστε την περιγραφή έως 15 χαρακτήρες και πιέστε το πλήκτρο [ΜΕΤΡΗΤΑ] για αποδοχή.	
2. ΣΥΝΤΟΜΟΓΡΑΦΙΑ		
Οθόνη		Ενέργειες
ΣΥΝΤ/ΦΙΑ: ΜΕΤΡ	Πληκτρολογήστε την συντομογραφία έως 4 χαρακτήρες και πιέστε το πλήκτρο [ΜΕΤΡΗΤΑ] για αποδοχή.	
3. ΕΝΕΡΓΗ ΠΛΗΡΩΜΗ		
Οθόνη		Ενέργειες
ΕΝΕΡΓΗ ΝΑΙ	Με τα πλήκτρα [→] ή [←] επιλέγετε:	
	<div style="border: 1px solid black; padding: 5px; width: 50px; margin: 0 auto;">ΝΑΙ</div>	<div style="border: 1px solid black; padding: 5px; width: 50px; margin: 0 auto;">ΟΧΙ</div>
	Ενεργοποιείται ο κωδικός πληρωμής.	Απενεργοποιείται ο κωδικός πληρωμής.
	Τέλος πιέστε το πλήκτρο [ΜΕΤΡΗΤΑ] για αποδοχή.	
4. ΣΧΟΛΙΑ		
Οθόνη		Ενέργειες
ΣΧΟΛΙΑ ΠΛΗΡΩΜ. ? ΝΑΙ	Με τα πλήκτρα [→] ή [←] επιλέγετε:	
	<div style="border: 1px solid black; padding: 5px; width: 50px; margin: 0 auto;">ΝΑΙ</div>	<div style="border: 1px solid black; padding: 5px; width: 50px; margin: 0 auto;">ΟΧΙ</div>
	Κάθε φορά που χρησιμοποιείται ο εν λόγω κωδικός πληρωμής θα εκτυπώνονται αυτόματα κάποια σχόλια.	Δε θα εκτυπώνονται σχόλια.
ΣΧΟΛΙΑ	Πληκτρολογήστε τα σχόλια έως 30 χαρακτήρες.	
	Τέλος πιέστε το πλήκτρο [ΜΕΤΡΗΤΑ] για αποδοχή.	

5. ΕΠΙΤΡΕΠΕΙ ΡΕΣΤΑ					
Οθόνη	Ενέργειες				
ΕΠΙΤΡΕΠΕΙ ΡΕΣΤΑ? ΝΑΙ	Με τα πλήκτρα [➔] ή [➤] επιλέγετε:				
	<table border="1"> <tr> <td style="text-align: center;">  ΝΑΙ </td> <td style="text-align: center;">  ΟΧΙ </td> </tr> <tr> <td>Επιτρέπεται να υπολογίζονται ρέστα.</td> <td>Δεν επιτρέπεται να υπολογίζονται ρέστα.</td> </tr> </table>	 ΝΑΙ	 ΟΧΙ	Επιτρέπεται να υπολογίζονται ρέστα.	Δεν επιτρέπεται να υπολογίζονται ρέστα.
 ΝΑΙ	 ΟΧΙ				
Επιτρέπεται να υπολογίζονται ρέστα.	Δεν επιτρέπεται να υπολογίζονται ρέστα.				
	Τέλος πιάστε το πλήκτρο [ΜΕΤΡΗΤΑ] για αποδοχή.				
6. ΜΕΡΙΚΟ ΣΥΝΟΛΟ					
Οθόνη	Ενέργειες				
ΕΚΤ. ΜΕΡ. ΣΥΝΟΛΟΥ? ΝΑΙ	Με τα πλήκτρα [➔] ή [➤] επιλέγετε:				
	<table border="1"> <tr> <td style="text-align: center;">  ΝΑΙ </td> <td style="text-align: center;">  ΟΧΙ </td> </tr> <tr> <td>Αυτόματη εκτύπωση του μερικού συνόλου της απόδειξης.</td> <td>Μη αυτόματη εκτύπωση του μερικού συνόλου της απόδειξης.</td> </tr> </table>	 ΝΑΙ	 ΟΧΙ	Αυτόματη εκτύπωση του μερικού συνόλου της απόδειξης.	Μη αυτόματη εκτύπωση του μερικού συνόλου της απόδειξης.
 ΝΑΙ	 ΟΧΙ				
Αυτόματη εκτύπωση του μερικού συνόλου της απόδειξης.	Μη αυτόματη εκτύπωση του μερικού συνόλου της απόδειξης.				
	Τέλος πιάστε το πλήκτρο [ΜΕΤΡΗΤΑ] για αποδοχή.				
7. ΕΠΙΤΡΕΠΕΤΑΙ ΕΙΣΠΡΑΞΗ					
Οθόνη	Ενέργειες				
ΕΠΙΤΡ. ΕΙΣΠΡΑΞΗ? ΝΑΙ	Με τα πλήκτρα [➔] ή [➤] επιλέγετε:				
	<table border="1"> <tr> <td style="text-align: center;">  ΝΑΙ </td> <td style="text-align: center;">  ΟΧΙ </td> </tr> <tr> <td>Επιτρέπεται να γίνει είσπραξη έναντι με αυτό τον τρόπο πληρωμής.</td> <td>Δεν επιτρέπεται να γίνει είσπραξη έναντι με αυτό τον τρόπο πληρωμής.</td> </tr> </table>	 ΝΑΙ	 ΟΧΙ	Επιτρέπεται να γίνει είσπραξη έναντι με αυτό τον τρόπο πληρωμής.	Δεν επιτρέπεται να γίνει είσπραξη έναντι με αυτό τον τρόπο πληρωμής.
 ΝΑΙ	 ΟΧΙ				
Επιτρέπεται να γίνει είσπραξη έναντι με αυτό τον τρόπο πληρωμής.	Δεν επιτρέπεται να γίνει είσπραξη έναντι με αυτό τον τρόπο πληρωμής.				
	Τέλος πιάστε το πλήκτρο [ΜΕΤΡΗΤΑ] για αποδοχή.				
8. ΕΠΙΤΡΕΠΕΤΑΙ ΑΝΑΛΗΨΗ					
Οθόνη	Ενέργειες				
ΕΠΙΤΡ. ΑΝΑΛΗΨΗ? ΝΑΙ	Με τα πλήκτρα [➔] ή [➤] επιλέγετε:				
	<table border="1"> <tr> <td style="text-align: center;">  ΝΑΙ </td> <td style="text-align: center;">  ΟΧΙ </td> </tr> <tr> <td>Επιτρέπεται να γίνει ανάληψη έναντι με αυτό τον τρόπο πληρωμής.</td> <td>Δεν επιτρέπεται να γίνει ανάληψη έναντι με αυτό τον τρόπο πληρωμής.</td> </tr> </table>	 ΝΑΙ	 ΟΧΙ	Επιτρέπεται να γίνει ανάληψη έναντι με αυτό τον τρόπο πληρωμής.	Δεν επιτρέπεται να γίνει ανάληψη έναντι με αυτό τον τρόπο πληρωμής.
 ΝΑΙ	 ΟΧΙ				
Επιτρέπεται να γίνει ανάληψη έναντι με αυτό τον τρόπο πληρωμής.	Δεν επιτρέπεται να γίνει ανάληψη έναντι με αυτό τον τρόπο πληρωμής.				
	Τέλος πιάστε το πλήκτρο [ΜΕΤΡΗΤΑ] για αποδοχή.				

9. ΠΛΗΚΤΡΟΛΟΓΗΣΗ ΠΟΣΟΥ	
Οθόνη	Ενέργειες
ΠΛΗΚΤΡΟΛ. ΠΟΣΟΥ? ΝΑΙ	Με τα πλήκτρα [→] ή [←] επιλέγετε:
	<div style="display: flex; justify-content: space-around;"> <div style="text-align: center;"> <p>ΝΑΙ</p> <p>θα χρειάζεται πληκτρολόγηση του ποσού πληρωμής.</p> </div> <div style="text-align: center;"> <p>ΟΧΙ</p> <p>Δεν θα χρειάζεται πληκτρολόγηση του ποσού πληρωμής. Πιέζοντας το πλήκτρο πληρωμής θα γίνεται πλήρη εξόφληση με τον συγκεκριμένο τρόπο.</p> </div> </div>
	Τέλος πιάστε το πλήκτρο [ΜΕΤΡΗΤΑ] για αποδοχή.
10. ΑΥΤΟΜΑΤΗ ΕΚΠΤΩΣΗ/ΑΥΞΗΣΗ	
Οθόνη	Ενέργειες
ΑΥΤΟΜ. ΕΚΠ/ΑΥΣ? ΝΑΙ	Με τα πλήκτρα [→] ή [←] επιλέγετε:
	<div style="display: flex; justify-content: space-around;"> <div style="text-align: center;"> <p>ΝΑΙ</p> <p>θα πραγματοποιείται αυτόματα η έκπτωση/ αύξηση. Σε περίπτωση που επιλέξετε «ΝΑΙ» πληκτρολογήστε τον ήδη προγραμματισμένο κωδικό έκπτωσης/αύξησης (1-10)</p> </div> <div style="text-align: center;"> <p>ΟΧΙ</p> <p>Ανενεργή παράμετρος.</p> </div> </div>
ΚΩΔΙΚΟΣ Ε/Α: 1	Τέλος πιάστε το πλήκτρο [ΜΕΤΡΗΤΑ] για αποδοχή.
11. ΜΕΝΟΥ ΚΑΡΤΑΣ	
Οθόνη	Ενέργειες
ΠΡΟΣΘΗΚΗ? ΝΑΙ	Με τα πλήκτρα [→] ή [←] επιλέγετε:
	<div style="display: flex; justify-content: space-around;"> <div style="text-align: center;"> <p>ΝΑΙ</p> <p>Ο εν λόγω τρόπος πληρωμής θα περιλαμβάνεται στο μενού των προγραμματισμένων ΚΑΡΤΩΝ.</p> </div> <div style="text-align: center;"> <p>ΟΧΙ</p> <p>Ο εν λόγω τρόπος πληρωμής δεν θα περιλαμβάνεται στο μενού των προγραμματισμένων ΚΑΡΤΩΝ.</p> </div> </div>
	Τέλος πιάστε το πλήκτρο [ΜΕΤΡΗΤΑ] για αποδοχή.
12. ΠΙΣΤΩΤΙΚΟΣ ΤΥΠΟΣ	
Οθόνη	Ενέργειες
ΠΙΣΤΩΤΙΚ? ΜΕΤΡΗΤΑ	Με τα πλήκτρα [→] ή [←] επιλέγετε:
	<div style="display: flex; justify-content: space-around;"> <div style="text-align: center;"> <p>ΜΕΤΡΗΤΑ</p> <p>Ο τρόπος πληρωμής είναι σε μετρητά.</p> </div> <div style="text-align: center;"> <p>ΚΑΡΤΑ</p> <p>Ο τρόπος πληρωμής είναι σε κάρτα.</p> </div> </div>
	<p>ΕΠΙΤΑΓΗ</p> <p>Ο τρόπος πληρωμής είναι σε επιταγή.</p>
	Τέλος πιάστε το πλήκτρο [ΜΕΤΡΗΤΑ] για αποδοχή.
④ ⇒	Αφού γίνουν όλες οι καταχωρήσεις-αλλαγές πιάστε το πλήκτρο [ΑΚΥΡΩΣΗ] όσες φορές χρειάζεται για να βρεθείτε στο κεντρικό μενού του ΠΡΟΓΡΑΜΜΑΤΙΣΜΟΥ.

5.3.12. ΠΡΟΓΡΑΜΜΑΤΙΣΜΟΣ ΕΚΠΤΩΣΩΝ / ΑΥΞΗΣΕΩΝ

① →	Επιλέξτε από το μενού του ΠΡΟΓΡΑΜΜΑΤΙΣΜΟΥ: >ΕΚΠΤΩΣ./ΑΥΞΗΣΗ Πιέστε το πλήκτρο [ΜΕΤΡΗΤΑ] για αποδοχή.																																																				
② →	Στη συνέχεια στην οθόνη εμφανίζεται: A/A ΕΚΠ/ΑΥΣ 1 Καταχωρείστε τον κωδικό της έκπτωσης/αύξησης που θέλετε να προγραμματίσετε και πιέστε το πλήκτρο [ΜΕΤΡΗΤΑ] για αποδοχή. Στη συνέχεια πιέστε τα πλήκτρα [→] ή [←] και επιλέξτε τις παραμέτρους που επιθυμείτε να καταχωρήσετε ή να διορθώσετε.																																																				
③ →	<table border="1" style="width: 100%; border-collapse: collapse;"> <tr> <th colspan="3" style="background-color: #cccccc;">1. ΠΕΡΙΓΡΑΦΗ ΕΚΠΤΩΣΗΣ/ΑΥΞΗΣΗΣ</th> </tr> <tr> <th style="width: 20%; background-color: #cccccc;">Οθόνη</th> <th colspan="2" style="background-color: #cccccc;">Ενέργειες</th> </tr> <tr> <td style="background-color: #cccccc;">ΠΕΡΙΓΡΑΦΗ: ΕΚΠΤΩΣΗ</td> <td colspan="2">Πληκτρολογήστε την περιγραφή έως 15 χαρακτήρες και πιέστε το πλήκτρο [ΜΕΤΡΗΤΑ] για αποδοχή.</td> </tr> <tr> <th colspan="3" style="background-color: #cccccc;">2. ΕΚΠΤΩΣΗ/ΑΥΞΗΣΗ</th> </tr> <tr> <th style="background-color: #cccccc;">Οθόνη</th> <th colspan="2" style="background-color: #cccccc;">Ενέργειες</th> </tr> <tr> <td style="background-color: #cccccc;">ΤΥΠΟΣ: <ΕΚΠΤΩΣΗ></td> <td colspan="2">Με τα πλήκτρα [→] ή [←] επιλέγεται:</td> </tr> <tr> <td></td> <td style="text-align: center;"> <div style="border: 1px solid black; padding: 5px; width: fit-content; margin: 0 auto;">ΕΚΠΤΩΣΗ</div> Η αναζήτηση θα γίνεται με κριτήριο την «ΕΚΠΤΩΣΗ». </td> <td style="text-align: center;"> <div style="border: 1px solid black; padding: 5px; width: fit-content; margin: 0 auto;">ΑΥΞΗΣΗ</div> Η αναζήτηση θα γίνεται με κριτήριο την «ΑΥΞΗΣΗ». </td> </tr> <tr> <td></td> <td colspan="2">Τέλος πιέστε το πλήκτρο [ΜΕΤΡΗΤΑ] για αποδοχή.</td> </tr> <tr> <th colspan="3" style="background-color: #cccccc;">3. ΠΟΣΟΥ/ΠΟΣΟΣΤΟΥ</th> </tr> <tr> <th style="background-color: #cccccc;">Οθόνη</th> <th colspan="2" style="background-color: #cccccc;">Ενέργειες</th> </tr> <tr> <td style="background-color: #cccccc;">ΤΥΠΟΣ <ΠΟΣΟ></td> <td colspan="2">Με τα πλήκτρα [→] ή [←] επιλέγεται:</td> </tr> <tr> <td></td> <td style="text-align: center;"> <div style="border: 1px solid black; padding: 5px; width: fit-content; margin: 0 auto;">ΠΟΣΟ</div> Η έκπτωση/αύξηση θα είναι σε αξία. </td> <td style="text-align: center;"> <div style="border: 1px solid black; padding: 5px; width: fit-content; margin: 0 auto;">ΠΟΣΟΣΤΟ</div> Η έκπτωση/αύξηση θα είναι ποσοστιαία. </td> </tr> <tr> <td></td> <td colspan="2">Τέλος πιέστε το πλήκτρο [ΜΕΤΡΗΤΑ] για αποδοχή.</td> </tr> <tr> <th colspan="3" style="background-color: #cccccc;">4. ΕΚΠΤΩΣΗ/ΑΥΞΗΣΗ ΣΕ ΠΩΛΗΣΗ/ΜΕΡΙΚΟ ΣΥΝΟΛΟ</th> </tr> <tr> <th style="background-color: #cccccc;">Οθόνη</th> <th colspan="2" style="background-color: #cccccc;">Ενέργειες</th> </tr> <tr> <td style="background-color: #cccccc;">Ε/Α ΣΕ <ΠΩΛΗΣΗ></td> <td colspan="2">Με τα πλήκτρα [→] ή [←] επιλέγεται:</td> </tr> <tr> <td></td> <td style="text-align: center;"> <div style="border: 1px solid black; padding: 5px; width: fit-content; margin: 0 auto;">ΠΩΛΗΣΗ</div> Η έκπτωση/αύξηση θα πραγματοποιείται ανά ΠΩΛΗΣΗ. </td> <td style="text-align: center;"> <div style="border: 1px solid black; padding: 5px; width: fit-content; margin: 0 auto;">ΜΕΡ. ΣΥΝ.</div> Η έκπτωση/αύξηση θα πραγματοποιείται στο ΜΕΡΙΚΟ ΣΥΝΟΛΟ. </td> </tr> </table>		1. ΠΕΡΙΓΡΑΦΗ ΕΚΠΤΩΣΗΣ/ΑΥΞΗΣΗΣ			Οθόνη	Ενέργειες		ΠΕΡΙΓΡΑΦΗ: ΕΚΠΤΩΣΗ	Πληκτρολογήστε την περιγραφή έως 15 χαρακτήρες και πιέστε το πλήκτρο [ΜΕΤΡΗΤΑ] για αποδοχή.		2. ΕΚΠΤΩΣΗ/ΑΥΞΗΣΗ			Οθόνη	Ενέργειες		ΤΥΠΟΣ: <ΕΚΠΤΩΣΗ>	Με τα πλήκτρα [→] ή [←] επιλέγεται:			<div style="border: 1px solid black; padding: 5px; width: fit-content; margin: 0 auto;">ΕΚΠΤΩΣΗ</div> Η αναζήτηση θα γίνεται με κριτήριο την «ΕΚΠΤΩΣΗ».	<div style="border: 1px solid black; padding: 5px; width: fit-content; margin: 0 auto;">ΑΥΞΗΣΗ</div> Η αναζήτηση θα γίνεται με κριτήριο την «ΑΥΞΗΣΗ».		Τέλος πιέστε το πλήκτρο [ΜΕΤΡΗΤΑ] για αποδοχή.		3. ΠΟΣΟΥ/ΠΟΣΟΣΤΟΥ			Οθόνη	Ενέργειες		ΤΥΠΟΣ <ΠΟΣΟ>	Με τα πλήκτρα [→] ή [←] επιλέγεται:			<div style="border: 1px solid black; padding: 5px; width: fit-content; margin: 0 auto;">ΠΟΣΟ</div> Η έκπτωση/αύξηση θα είναι σε αξία.	<div style="border: 1px solid black; padding: 5px; width: fit-content; margin: 0 auto;">ΠΟΣΟΣΤΟ</div> Η έκπτωση/αύξηση θα είναι ποσοστιαία.		Τέλος πιέστε το πλήκτρο [ΜΕΤΡΗΤΑ] για αποδοχή.		4. ΕΚΠΤΩΣΗ/ΑΥΞΗΣΗ ΣΕ ΠΩΛΗΣΗ/ΜΕΡΙΚΟ ΣΥΝΟΛΟ			Οθόνη	Ενέργειες		Ε/Α ΣΕ <ΠΩΛΗΣΗ>	Με τα πλήκτρα [→] ή [←] επιλέγεται:			<div style="border: 1px solid black; padding: 5px; width: fit-content; margin: 0 auto;">ΠΩΛΗΣΗ</div> Η έκπτωση/αύξηση θα πραγματοποιείται ανά ΠΩΛΗΣΗ.	<div style="border: 1px solid black; padding: 5px; width: fit-content; margin: 0 auto;">ΜΕΡ. ΣΥΝ.</div> Η έκπτωση/αύξηση θα πραγματοποιείται στο ΜΕΡΙΚΟ ΣΥΝΟΛΟ.
1. ΠΕΡΙΓΡΑΦΗ ΕΚΠΤΩΣΗΣ/ΑΥΞΗΣΗΣ																																																					
Οθόνη	Ενέργειες																																																				
ΠΕΡΙΓΡΑΦΗ: ΕΚΠΤΩΣΗ	Πληκτρολογήστε την περιγραφή έως 15 χαρακτήρες και πιέστε το πλήκτρο [ΜΕΤΡΗΤΑ] για αποδοχή.																																																				
2. ΕΚΠΤΩΣΗ/ΑΥΞΗΣΗ																																																					
Οθόνη	Ενέργειες																																																				
ΤΥΠΟΣ: <ΕΚΠΤΩΣΗ>	Με τα πλήκτρα [→] ή [←] επιλέγεται:																																																				
	<div style="border: 1px solid black; padding: 5px; width: fit-content; margin: 0 auto;">ΕΚΠΤΩΣΗ</div> Η αναζήτηση θα γίνεται με κριτήριο την «ΕΚΠΤΩΣΗ».	<div style="border: 1px solid black; padding: 5px; width: fit-content; margin: 0 auto;">ΑΥΞΗΣΗ</div> Η αναζήτηση θα γίνεται με κριτήριο την «ΑΥΞΗΣΗ».																																																			
	Τέλος πιέστε το πλήκτρο [ΜΕΤΡΗΤΑ] για αποδοχή.																																																				
3. ΠΟΣΟΥ/ΠΟΣΟΣΤΟΥ																																																					
Οθόνη	Ενέργειες																																																				
ΤΥΠΟΣ <ΠΟΣΟ>	Με τα πλήκτρα [→] ή [←] επιλέγεται:																																																				
	<div style="border: 1px solid black; padding: 5px; width: fit-content; margin: 0 auto;">ΠΟΣΟ</div> Η έκπτωση/αύξηση θα είναι σε αξία.	<div style="border: 1px solid black; padding: 5px; width: fit-content; margin: 0 auto;">ΠΟΣΟΣΤΟ</div> Η έκπτωση/αύξηση θα είναι ποσοστιαία.																																																			
	Τέλος πιέστε το πλήκτρο [ΜΕΤΡΗΤΑ] για αποδοχή.																																																				
4. ΕΚΠΤΩΣΗ/ΑΥΞΗΣΗ ΣΕ ΠΩΛΗΣΗ/ΜΕΡΙΚΟ ΣΥΝΟΛΟ																																																					
Οθόνη	Ενέργειες																																																				
Ε/Α ΣΕ <ΠΩΛΗΣΗ>	Με τα πλήκτρα [→] ή [←] επιλέγεται:																																																				
	<div style="border: 1px solid black; padding: 5px; width: fit-content; margin: 0 auto;">ΠΩΛΗΣΗ</div> Η έκπτωση/αύξηση θα πραγματοποιείται ανά ΠΩΛΗΣΗ.	<div style="border: 1px solid black; padding: 5px; width: fit-content; margin: 0 auto;">ΜΕΡ. ΣΥΝ.</div> Η έκπτωση/αύξηση θα πραγματοποιείται στο ΜΕΡΙΚΟ ΣΥΝΟΛΟ.																																																			

		ΠΩΛ. & ΜΕΡ. ΣΥΝ.	
		Η έκπτωση/αύξηση θα πραγματοποιείται ανά ΠΩΛΗΣΗ και στο ΜΕΡΙΚΟ ΣΥΝΟΛΟ.	
		Τέλος πιάστε το πλήκτρο [ΜΕΤΡΗΤΑ] για αποδοχή.	
5. ΕΝΕΡΓΗ ΕΚΠΤΩΣΗ/ΑΥΞΗΣΗ			
Οθόνη		Ενέργειες	
ΕΝΕΡΓΗ ΝΑΙ	Με τα πλήκτρα [→] ή [←] επιλέγετε:		
		ΝΑΙ	ΟΧΙ
		Ενεργοποίηση της έκπτωσης/αύξησης.	Ανεργή έκπτωση/αύξηση.
		Τέλος πιάστε το πλήκτρο [ΜΕΤΡΗΤΑ] για αποδοχή.	
6. ΑΞΙΑ/ΠΟΣΟΣΤΟ ΕΚΠΤΩΣΗΣ/ΑΥΞΗΣΗΣ			
Οθόνη		Ενέργειες	
ΠΟΣ. ΕΚΠ (ΑΥΣ) : 0,00	Πληκτρολογήστε την αξία/ποσοστό και πιάστε το πλήκτρο [ΜΕΤΡΗΤΑ] για αποδοχή.		
7. ΜΕΓΙΣΤΗ ΑΞΙΑ			
Οθόνη		Ενέργειες	
ΜΕΓΙΣΤΗ : 99999,99	Πληκτρολογήστε την μέγιστη αξία και πιάστε το πλήκτρο [ΜΕΤΡΗΤΑ] για αποδοχή.		
8. ΜΕΓΙΣΤΟ ΠΟΣΟΣΤΟ			
Οθόνη		Ενέργειες	
ΜΕΓΙΣΤΟ : 99,00	Πληκτρολογήστε την μέγιστη αξία του ποσοστού (δεν μπορεί να υπερβαίνει το 99.00) και πιάστε το πλήκτρο [ΜΕΤΡΗΤΑ] για αποδοχή.		
4 ⇒	Άφορα γίνουν όλες οι καταχωρήσεις-αλλαγές πιάστε το πλήκτρο [ΑΚΥΡΩΣΗ] όσες φορές χρειάζεται για να βρεθείτε στο κεντρικό μενού του ΠΡΟΓΡΑΜΜΑΤΙΣΜΟΥ.		



Οι πρώτοι (4) κωδικοί δεν δέχονται μεταβολή για τις πρώτες (3) παραμέτρους.
(κωδ.#1 ⇒ ΕΚΠΤΩΣΗ ΑΞΙΑΣ, κωδ.#2 ⇒ ΕΚΠΤΩΣΗ %, κωδ.#3 ⇒ ΑΥΞΗΣΗ ΑΞΙΑΣ,
κωδ.#4 ⇒ ΑΥΞΗΣΗ %)

③ ⇒	<p>Στη συνέχεια πιέστε τα πλήκτρα [→] ή [←] και επιλέξτε τις παραμέτρους που επιθυμείτε να καταχωρήσετε ή να διορθώσετε.</p> <p>1. ΠΕΡΙΓΡΑΦΗ ΚΟΥΠΟΝΙΟΥ</p> <table border="1"> <thead> <tr> <th>Οθόνη</th> <th>Ενέργειες</th> </tr> </thead> <tbody> <tr> <td>ΠΕΡΙΓΡΑΦΗ: -</td> <td>Πληκτρολογήστε την περιγραφή έως 15 χαρακτήρες και πιέστε το πλήκτρο [ΜΕΤΡΗΤΑ] για αποδοχή.</td> </tr> </tbody> </table> <p>2. BARCODE ΚΟΥΠΟΝΙΟΥ</p> <table border="1"> <thead> <tr> <th>Οθόνη</th> <th>Ενέργειες</th> </tr> </thead> <tbody> <tr> <td>BARCODE 0000000000000000</td> <td>Πληκτρολογήστε τον κωδικό BARCODE (μέγιστο 15 χαρακτήρες) και πιέστε το πλήκτρο [ΜΕΤΡΗΤΑ] για αποδοχή.</td> </tr> </tbody> </table> <p>3. ΤΥΠΟΣ ΚΟΥΠΟΝΙΟΥ</p> <table border="1"> <thead> <tr> <th>Οθόνη</th> <th>Ενέργειες</th> </tr> </thead> <tbody> <tr> <td>ΤΥΠΟΣ <ΠΟΣΟ></td> <td>Επιλέξτε τον τύπο του κουπονιού ΠΟΣΟ ή ΠΟΣΟΣΤΟ και πιέστε το πλήκτρο [ΜΕΤΡΗΤΑ] για αποδοχή.</td> </tr> </tbody> </table> <p>4. ΑΞΙΑ/ΠΟΣΟΣΤΟ ΚΟΥΠΟΝΙΟΥ</p> <table border="1"> <thead> <tr> <th>Οθόνη</th> <th>Ενέργειες</th> </tr> </thead> <tbody> <tr> <td>ΤΙΜΗ 1.00</td> <td>Πληκτρολογήστε την αξία/ποσοστό του κουπονιού και τέλος πιέστε το πλήκτρο [ΜΕΤΡΗΤΑ] για αποδοχή.</td> </tr> </tbody> </table>	Οθόνη	Ενέργειες	ΠΕΡΙΓΡΑΦΗ: -	Πληκτρολογήστε την περιγραφή έως 15 χαρακτήρες και πιέστε το πλήκτρο [ΜΕΤΡΗΤΑ] για αποδοχή.	Οθόνη	Ενέργειες	BARCODE 0000000000000000	Πληκτρολογήστε τον κωδικό BARCODE (μέγιστο 15 χαρακτήρες) και πιέστε το πλήκτρο [ΜΕΤΡΗΤΑ] για αποδοχή.	Οθόνη	Ενέργειες	ΤΥΠΟΣ <ΠΟΣΟ>	Επιλέξτε τον τύπο του κουπονιού ΠΟΣΟ ή ΠΟΣΟΣΤΟ και πιέστε το πλήκτρο [ΜΕΤΡΗΤΑ] για αποδοχή.	Οθόνη	Ενέργειες	ΤΙΜΗ 1.00	Πληκτρολογήστε την αξία/ποσοστό του κουπονιού και τέλος πιέστε το πλήκτρο [ΜΕΤΡΗΤΑ] για αποδοχή.
Οθόνη	Ενέργειες																
ΠΕΡΙΓΡΑΦΗ: -	Πληκτρολογήστε την περιγραφή έως 15 χαρακτήρες και πιέστε το πλήκτρο [ΜΕΤΡΗΤΑ] για αποδοχή.																
Οθόνη	Ενέργειες																
BARCODE 0000000000000000	Πληκτρολογήστε τον κωδικό BARCODE (μέγιστο 15 χαρακτήρες) και πιέστε το πλήκτρο [ΜΕΤΡΗΤΑ] για αποδοχή.																
Οθόνη	Ενέργειες																
ΤΥΠΟΣ <ΠΟΣΟ>	Επιλέξτε τον τύπο του κουπονιού ΠΟΣΟ ή ΠΟΣΟΣΤΟ και πιέστε το πλήκτρο [ΜΕΤΡΗΤΑ] για αποδοχή.																
Οθόνη	Ενέργειες																
ΤΙΜΗ 1.00	Πληκτρολογήστε την αξία/ποσοστό του κουπονιού και τέλος πιέστε το πλήκτρο [ΜΕΤΡΗΤΑ] για αποδοχή.																
④ ⇒	Αφού γίνουν όλες οι καταχωρήσεις-αλλαγές πιέστε το πλήκτρο [ΑΚΥΡΩΣΗ] όσες φορές χρειάζεται για να βρεθείτε στο κεντρικό μενού του ΠΡΟΓΡΑΜΜΑΤΙΣΜΟΥ.																

5.3.15. ΠΡΟΓΡΑΜΜΑΤΙΣΜΟΣ ΚΑΤΗΓΟΡΙΩΝ

① ⇒	Επιλέξτε από το μενού του ΠΡΟΓΡΑΜΜΑΤΙΣΜΟΥ: >ΚΑΤΗΓΟΡΙΩΝ				
② ⇒	<p>Πιέστε το πλήκτρο [ΜΕΤΡΗΤΑ] για αποδοχή.</p> <p>Στη συνέχεια στην οθόνη εμφανίζεται: Α/Α ΚΑΤΗΓΟΡ 1</p> <p>Καταχωρείτε τον κωδικό της κατηγορίας που θέλετε να προγραμματίσετε (1-20) και πιέστε το πλήκτρο [ΜΕΤΡΗΤΑ] για αποδοχή.</p>				
③ ⇒	<p>Στη συνέχεια στην οθόνη εμφανίζεται η παρακάτω παράμετρος προς καταχώρηση ή διόρθωση.</p> <p>1. ΠΕΡΙΓΡΑΦΗ ΚΑΤΗΓΟΡΙΑΣ</p> <table border="1"> <thead> <tr> <th>Οθόνη</th> <th>Ενέργειες</th> </tr> </thead> <tbody> <tr> <td>ΠΕΡΙΓΡΑΦΗ: -</td> <td>Πληκτρολογήστε την περιγραφή έως 15 χαρακτήρες και πιέστε το πλήκτρο [ΜΕΤΡΗΤΑ] για αποδοχή.</td> </tr> </tbody> </table> <p>2. SYNC. LINK4ALL</p> <p>Αποστολή ή ενημέρωση της τρέχουσας ΚΑΤΗΓΟΡΙΑΣ.</p>	Οθόνη	Ενέργειες	ΠΕΡΙΓΡΑΦΗ: -	Πληκτρολογήστε την περιγραφή έως 15 χαρακτήρες και πιέστε το πλήκτρο [ΜΕΤΡΗΤΑ] για αποδοχή.
Οθόνη	Ενέργειες				
ΠΕΡΙΓΡΑΦΗ: -	Πληκτρολογήστε την περιγραφή έως 15 χαρακτήρες και πιέστε το πλήκτρο [ΜΕΤΡΗΤΑ] για αποδοχή.				
④ ⇒	Αφού γίνουν όλες οι καταχωρήσεις-αλλαγές πιέστε το πλήκτρο [ΑΚΥΡΩΣΗ] όσες φορές χρειάζεται για να βρεθείτε στο κεντρικό μενού του ΠΡΟΓΡΑΜΜΑΤΙΣΜΟΥ.				

5.3.16. ΠΡΟΓΡΑΜΜΑΤΙΣΜΟΣ ΤΙΤΛΟΥ



Απαιτείται να έχει προηγηθεί έκδοση δελτίου Ζ.

Υπάρχει δυνατότητα προγραμματισμού μέχρι 8 γραμμές τίτλου (επωνυμία) που θα τυπώνονται στην αρχή κάθε απόδειξης. Τα στοιχεία που προγραμματίζονται είναι υποχρεωτικά αυτά που έχει δηλώσει ο πελάτης για να κάνει έναρξη στην εφορία και προαιρετικά ο διακριτικός τίτλος ή κάτι άλλο.

Οποιαδήποτε αλλαγή καταχωρείται στη φορολογική μήμη και το μέγιστο επιτρεπτό όριο είναι 50 αλλαγές τίτλου.

① ⇒	Επιλέγετε από το μενού του ΠΡΟΓΡΑΜΜΑΤΙΣΜΟΥ: <input type="text" value=" >ΤΙΤΛΟΥ"/>
② ⇒	Στη συνέχεια στην οθόνη θα εμφανισθεί ο αριθμός των διαθέσιμων πλέον επιτρεπόμενων αλλαγών: <input type="text" value="ΥΠΟΛ. ΑΛΛΑΓΩΝ #49"/>
③ ⇒	Πιέστε το πλήκτρο [ΜΕΤΡΗΤΑ] για αποδοχή.
④ ⇒	Στη συνέχεια εμφανίζεται: <input type="text" value=" >ΕΝΕΡΓΕΣ ΓΡΑΜΜΕΣ"/>
⑤ ⇒	Πιέστε το πλήκτρο [ΜΕΤΡΗΤΑ] για αποδοχή.
⑥ ⇒	Στη συνέχεια στην οθόνη εμφανίζεται: <input type="text" value=" ΓΡΑΜΜΕΣ ΤΙΤΛΟΥ 5"/>
⑦ ⇒	όπου καταχωρείτε τον αριθμό των επιθυμητών ενεργών γραμμών. Πιέστε το πλήκτρο [ΜΕΤΡΗΤΑ] για αποδοχή και επιστροφή στην οθόνη: <input type="text" value=" >ΕΝΕΡΓΕΣ ΓΡΑΜΜΕΣ"/>
⑧ ⇒	Στη συνέχεια αφού πιέσετε το πλήκτρο [→] στην οθόνη εμφανίζεται: <input type="text" value=" > ΓΡΑΜΜΗ ΤΙΤΛΟΥ 1"/>
⑨ ⇒	Πιέστε το πλήκτρο [ΜΕΤΡΗΤΑ] για αποδοχή.
⑩ ⇒	Στην οθόνη εμφανίζεται: <input type="text" value=" ΓΡΑΜΜΗ 01 _"/>
⑪ ⇒	όπου με τη βοήθεια των αλφαριθμητικών πλήκτρων και του πλήκτρου με τα σύμβολα καταχωρείστε την επιθυμητή περιγραφή (μέγιστο: 32 χαρακτήρες). Τέλος πιέστε το πλήκτρο [ΜΕΤΡΗΤΑ] για αποδοχή.
⑫ ⇒	Στην οθόνη εμφανίζεται: <input type="text" value=" ΤΥΠΟΣ ΕΚΤ 1"/>
⑬ ⇒	όπου καταχωρείτε τον επιθυμητό τύπο εκτύπωσης. 1: κανονική εκτύπωση (εως 32 χαρακτήρες) 2: διπλή σε ύψος εκτύπωση (εως 32 χαρακτήρες) 3: διπλή σε πλάτος εκτύπωση (εως 16 χαρακτήρες) 4: διπλή σε ύψος και πλάτος εκτύπωση (εως 16 χαρακτήρες) 5: έντονη εκτύπωση (εως 32 χαρακτήρες) Πιέστε το πλήκτρο [ΜΕΤΡΗΤΑ] για αποδοχή.
⑭ ⇒	Στη συνέχεια στην οθόνη εμφανίζεται: <input type="text" value=" ΣΤΟΙΧΙΣΗ : <ΚΕΝΤΡΟ>"/>
⑮ ⇒	όπου με τη βοήθεια των πλήκτρων [→] ή [←] επιλέγετε τον επιθυμητό τύπο στοίχισης (ΔΕΞΙΑ, ΑΡΙΣΤΕΡΑ, ΚΕΝΤΡΟ) και πιέζετε το πλήκτρο [ΜΕΤΡΗΤΑ] για αποδοχή.
⑯ ⇒	Πιέστε τα πλήκτρα [→] ή [←] και επαναλάβετε τα βήματα (5), (6), (7) και (8) για όλες τις γραμμές που επιθυμείτε να προγραμματίσετε.

MERCATO

<p>10 ⇒</p>	<p>Αφού τελειώσετε με τις ρυθμίσεις των γραμμών πιέστε το πλήκτρο [➔] έως ότου εμφανισθεί στην οθόνη: <input type="text" value=" >ΕΛΕΓΧΟΣ ΤΙΤΛΟΥ"/></p> <p>Πιέξτε το πλήκτρο [ΜΕΤΡΗΤΑ] για να εκτυπωθεί ο τίτλος και να κάνετε έλεγχο αν χρειάζονται τυχόν διορθώσεις.</p>
<p>11 ⇒</p>	<p>Αν δεν υπάρχουν λάθη, με το πλήκτρο [➔] επιλέξτε: <input type="text" value=" >ΚΑΤΑΧΩΡ. ΤΙΤΛΟΥ"/> και πιέστε το πλήκτρο [ΜΕΤΡΗΤΑ] για αποδοχή.</p> <p>Στην οθόνη εμφανίζεται: <input type="text" value=" ΑΛΛΑΓΗ ΤΙΤΛΟΥ? ΝΑΙ"/></p> <p>Πιέστε το πλήκτρο [➔] για να επιλέξετε την καταχώρηση ή όχι του τίτλου. Σε περίπτωση που επιλέξετε «ΝΑΙ», αυτόματα εκτυπώνεται δελτίο με τα εξής στοιχεία:</p> <ol style="list-style-type: none"> 1) νέος τίτλος 2) α/α αλλαγής 3) ημ/νία και ώρα αλλαγής 4) υπόλοιπο αλλαγών.
<p>12 ⇒</p>	<p>Πιέστε το πλήκτρο [ΑΚΥΡΩΣΗ] όσες φορές χρειάζεται για να βρεθείτε στο κεντρικό μενού του ΠΡΟΓΡΑΜΜΑΤΙΣΜΟΥ.</p>

5.3.17. ΠΡΟΓΡΑΜΜΑΤΙΣΜΟΣ ΥΠΟΤΙΤΛΟΥ

Υπάρχει δυνατότητα προγραμματισμού μέχρι 6 γραμμές υπότιτλου που θα τυπώνονται στο τέλος κάθε απόδειξης. Σε αντίθεση με το προγραμματισμό τίτλου οποιαδήποτε αλλαγή γίνεται στον υπότιτλο δεν καταχωρείται στη φορολογική μνήμη.

① ⇒	Επιλέγεται από το μενού του ΠΡΟΓΡΑΜΜΑΤΙΣΜΟΥ: <input type="text" value=" >ΥΠΟΤΙΤΛΟΥ"/> Πιέστε το πλήκτρο [ΜΕΤΡΗΤΑ] για αποδοχή.
② ⇒	Στη οθόνη εμφανίζεται: <input type="text" value=" >ΕΝΕΡΓΕΣ ΓΡΑΜΜΕΣ"/> Πιέστε το πλήκτρο [ΜΕΤΡΗΤΑ] για αποδοχή.
③ ⇒	Στη συνέχεια στην οθόνη εμφανίζεται: <input type="text" value=" ΓΡΑΜΜΕΣ ΥΠΟΤΙΤ 1"/> όπου καταχωρείτε τον αριθμό των επιθυμητών ενεργών γραμμών. Πιέστε το πλήκτρο [ΜΕΤΡΗΤΑ] για αποδοχή και επιστροφή στην οθόνη: <input type="text" value=" >ΕΝΕΡΓΕΣ ΓΡΑΜΜΕΣ"/>
④ ⇒	Στη συνέχεια αφού πιέσετε το πλήκτρο [➔] στην οθόνη εμφανίζεται: <input type="text" value=" >ΓΡΑΜΜΗ 1"/> Πιέστε το πλήκτρο [ΜΕΤΡΗΤΑ] για αποδοχή.
⑤ ⇒	Στην οθόνη εμφανίζεται: <input type="text" value=" ΓΡΑΜΜΗ 01"/> όπου με τη βοήθεια των αλφαριθμητικών πλήκτρων και του πλήκτρου με τα σύμβολα καταχωρείτε την επιθυμητή περιγραφή (μέγιστο: 32 χαρακτήρες). Τέλος πιέστε το πλήκτρο [ΜΕΤΡΗΤΑ] για αποδοχή.
⑥ ⇒	Στην οθόνη εμφανίζεται: <input type="text" value=" ΤΥΠΟΣ ΕΚΤΥΠ. 1"/> όπου καταχωρείτε τον επιθυμητό τύπο εκτύπωσης. 1: κανονική εκτύπωση (εως 32 χαρακτήρες) 2: διπλή σε ύψος εκτύπωση (εως 32 χαρακτήρες) 3: διπλή σε πλάτος εκτύπωση (εως 16 χαρακτήρες) 4: διπλή σε ύψος και πλάτος εκτύπωση (εως 16 χαρακτήρες) 5: έντονη εκτύπωση (εως 32 χαρακτήρες) Πιέστε το πλήκτρο [ΜΕΤΡΗΤΑ] για αποδοχή.
⑦ ⇒	Στη συνέχεια στην οθόνη εμφανίζεται: <input type="text" value=" ΣΤΟΙΧΙΣΗ <ΚΕΝΤΡΟ>"/> όπου με τη βοήθεια των πλήκτρων [➔] ή [◀] επιλέγεται τον επιθυμητό τύπο στοίχισης (ΔΕΞΙΑ, ΑΡΙΣΤΕΡΑ, ΚΕΝΤΡΟ) και πιέζετε το πλήκτρο [ΜΕΤΡΗΤΑ] για αποδοχή.
⑧ ⇒	Πιέστε τα πλήκτρα [➔] ή [◀] και επαναλάβετε τα βήματα (4), (5), (6) και (7) για όλες τις γραμμές που επιθυμείτε να προγραμματίσετε.
⑨ ⇒	Αφού τελειώσετε με τις ρυθμίσεις των γραμμών πιέστε το πλήκτρο [➔] έως ότου εμφανισθεί στην οθόνη: <input type="text" value=" >ΞΕΛΓΧ. ΔΕΚΤΙΚΟΥ"/> Πιέζετε το πλήκτρο [ΜΕΤΡΗΤΑ] για να εκτυπωθεί ο υπότιτλος και να κάνετε έλεγχο αν χρειάζονται τυχόν διορθώσεις.
⑩ ⇒	Πιέστε το πλήκτρο [ΑΚΥΡΩΣΗ] όσες φορές χρειάζεται για να βρεθείτε στο κεντρικό μενού του ΠΡΟΓΡΑΜΜΑΤΙΣΜΟΥ.

5.3.18. ΠΡΟΓΡΑΜΜΑΤΙΣΜΟΣ ΣΥΝΤΕΛΕΣΤΩΝ ΦΠΑ



Απαιτείται να έχει προηγηθεί έκδοση δελτίου Ζ.

Υπάρχει δυνατότητα προγραμματισμού των τεσσάρων συντελεστών ΦΠΑ (ο 5^{ος} συντελεστής είναι πάντα 0) σύμφωνα με τους συντελεστές που ισχύουν σε κάθε περιοχή της Ελλάδας.

Οι εργοστασιακές (προεπιλεγμένες) τιμές είναι οι ακόλουθες:

ΦΠΑ 1(Α): 6%

ΦΠΑ 2(Β): 13%

ΦΠΑ 3(Γ): 24%

ΦΠΑ 4(Δ): 36%

Οποιαδήποτε αλλαγή καταχωρείται στη φορολογική μνήμη και το μέγιστο επιτρεπτό όριο είναι 50 αλλαγές συντελεστών Φ.Π.Α.

① ⇒	Επιλέγεται από το μενού του ΠΡΟΓΡΑΜΜΑΤΙΣΜΟΥ: <input type="text" value=" >ΣΥΝΤ/ΤΩΝ ΦΠΑ"/> Πιέστε το πλήκτρο [ΜΕΤΡΗΤΑ] για αποδοχή.
② ⇒	Στη οθόνη εμφανίζεται: <input type="text" value=" > ΣΥΝΤΕΛ. Φ.Π.Α. -Α"/> Με το πλήκτρο [➔] επιλέγεται το συντελεστή ΦΠΑ που πρόκειται να προγραμματίσετε και πιέστε το πλήκτρο [ΜΕΤΡΗΤΑ] για αποδοχή.
③ ⇒	Έστω ότι επιλέξατε το ΣΥΝΤΕΛΕΣΤΗ ΦΠΑ Α και στην οθόνη εμφανίζεται: <input type="text" value=" Φ.Π.Α. Α= 6"/> Καταχωρείτε την επιθυμητή τιμή και πιέστε το πλήκτρο [ΜΕΤΡΗΤΑ] για αποδοχή.
④ ⇒	Πιέστε τα πλήκτρα [➔] ή [➔] και επαναλάβετε το βήμα (3) για όλους τους συντελεστές ΦΠΑ που επιθυμείτε να προγραμματίσετε.
⑤ ⇒	Αφού τελειώσετε με τις ρυθμίσεις των συντελεστών πιέστε το πλήκτρο [➔] μέχρι να εμφανισθεί στην οθόνη: <input type="text" value=" > ΑΠΟΦ. ΣΥΝΤΕΛ. ΦΠΑ"/> Πιέζετε το πλήκτρο [ΜΕΤΡΗΤΑ] για αποδοχή και στην οθόνη εμφανίζεται: <input type="text" value=" ΑΠΟΘΗΚΕΥΣΗ? ΝΑΙ"/> Πιέστε το πλήκτρο [➔] για να επιλέξετε την αποθήκευση ή όχι των νέων συντελεστών ΦΠΑ. Σε περίπτωση που επιλέξετε «ΝΑΙ», αυτόματα εκτυπώνεται δελτίο με τα εξής στοιχεία: 1. Παλαιοί και νέοι συντελεστές ΦΠΑ 2. α/α αλλαγής 3. ημ/νία και ώρα αλλαγής 4. υπόλοιπο αλλαγών.
⑥ ⇒	Αφού γίνουν όλες οι καταχωρήσεις-αλλαγές πιέστε το πλήκτρο [ΑΚΥΡΩΣΗ] όσες φορές χρειάζεται για να βρεθείτε στο κεντρικό μενού του ΠΡΟΓΡΑΜΜΑΤΙΣΜΟΥ.



Βάσει της νέας νομοθεσίας ο κάθε συντελεστής ΦΠΑ έχει μοναδική τιμή, όπου απαγορεύεται δύο διαφορετικοί συντελεστές ΦΠΑ να έχουν την ίδια τιμή.

5.3.19. ΠΡΟΓΡΑΜΜΑΤΙΣΜΟΣ ΩΡΑΣ - ΗΜΕΡΟΜΗΝΙΑΣ



Για διόρθωση της ώρας - ημερομηνίας απαιτείται η επέμβαση εξουσιοδοτημένου τεχνικού με αποσφράγιση και επέμβαση στο εσωτερικό της μηχανής σύμφωνα με τις νόμιμες διαδικασίες που προβλέπονται για αυτή την περίπτωση.

Τη μόνη παρέμβαση που μπορεί να κάνει ο χειριστής σχετικά με την ΩΡΑ/ΗΜΕΡΟΜΗΝΙΑ είναι η μορφή της (αν θα είναι αναλυτική ή όχι).

① ⇒	Επιλέγετε από το μενού του ΠΡΟΓΡΑΜΜΑΤΙΣΜΟΥ: <input type="text" value="ΩΡΑΣ ΗΜ/ΝΙΑΣ"/> Πιέστε το πλήκτρο [ΜΕΤΡΗΤΑ] για αποδοχή.
② ⇒	Στη οθόνη εμφανίζεται: <input type="text" value="ΕΥΘΜ. ΩΡΑ-ΗΜ/ΝΙΑ"/> Αυτή η επιλογή είναι ανενεργή για το χειριστή και εμφανίζεται στην οθόνη μήνυμα λάθους.
③ ⇒	Με το πλήκτρο [➔] εμφανίζεται στην οθόνη: <input type="text" value="ΜΟΡΦΗ ΗΜ/ΝΙΑΣ"/> Πιέζετε το πλήκτρο [ΜΕΤΡΗΤΑ] για αποδοχή.
④ ⇒	Στην οθόνη εμφανίζεται: <input type="text" value="ΤΥΠΟΣ <ΗΗ/ΜΜ/ΕΕ>"/> όπου με τα πλήκτρα [➔] ή [➤] μπορείτε να έχετε και την επιλογή «ΑΝΑΛΥΤΙΚΑ».
⑤ ⇒	Αφού κάνετε την επιλογή του τύπου πιέστε το πλήκτρο [ΜΕΤΡΗΤΑ] για αποδοχή. Τέλος πιέστε το πλήκτρο [ΑΚΥΡΩΣΗ] όσες φορές χρειάζεται για να βρεθείτε στο κεντρικό μενού του ΠΡΟΓΡΑΜΜΑΤΙΣΜΟΥ.

5.3.20. ΠΡΟΓΡΑΜΜΑΤΙΣΜΟΣ ΕΙΚΟΝΙΔΙΩΝ

Υπάρχει δυνατότητα προγραμματισμού εκτύπωσης κάποιου εικονιδίου στην αρχή ή στο τέλος κάθε παραστατικού πώλησης. Απαραίτητη προϋπόθεση είναι η χρήση εφαρμογής μέσω Η/Υ μέσω της οποίας θα αποθηκευτούν τα εικονίδια (μέχρι 4 εικονίδια) στην προσωρινή μνήμη της μηχανής.

① ⇒	Εφόσον έχει γίνει ήδη η αποθήκευση των εικονιδίων, επιλέγετε από το μενού του ΠΡΟΓΡΑΜΜΑΤΙΣΜΟΥ: > ΕΙΚΟΝΙΔΙΩΝ Πιέστε το πλήκτρο [ΜΕΤΡΗΤΑ] για αποδοχή.
② ⇒	Στη οθόνη εμφανίζεται: >ΠΡΟΓΡ. ΕΙΚΟΝΙΔ. Πιέστε το πλήκτρο [ΜΕΤΡΗΤΑ] για αποδοχή.
③ ⇒	Εμφανίζεται στην οθόνη: Δ/Α ΕΙΚΟΝΑΣ 1 όπου καταχωρείτε τον α/α του αποθηκευμένου εικονιδίου (1-4). Πιέζετε το πλήκτρο [ΜΕΤΡΗΤΑ] για αποδοχή.
④ ⇒	Στην οθόνη εμφανίζεται: ΕΝΕΡΓΟ ΝΑΙ όπου με τα πλήκτρα [➔] ή [⬅] επιλέγετε την ενεργοποίηση ή όχι του εικονιδίου. Αφού κάνετε την επιλογή, πιέστε το πλήκτρο [ΜΕΤΡΗΤΑ] για αποδοχή. Σε περίπτωση που έχετε επιλέξει την ενεργοποίησή του, στην οθόνη εμφανίζεται: ΔΙΠΛΟ ΜΕΤΕΘ ΝΑΙ όπου με τα πλήκτρα [➔] ή [⬅] επιλέγετε «ΝΑΙ» ή «ΟΧΙ» για την επιλογή του μεγέθους του εικονιδίου. Πιέστε το πλήκτρο [ΜΕΤΡΗΤΑ] για αποδοχή, και στην οθόνη εμφανίζεται: ΘΕΣΗ: <ΑΡΧΗ> όπου με τα πλήκτρα [➔] ή [⬅] επιλέγετε «ΑΡΧΗ» ή «ΤΕΛΟΣ» για την επιλογή της θέσης του εικονιδίου. Πιέστε το πλήκτρο [ΜΕΤΡΗΤΑ] για αποδοχή.
⑤ ⇒	Στη συνέχεια στην οθόνη επανεμφανίζεται >ΠΡΟΓΡ ΕΙΚΟΝΙΔ. όπου με τα πλήκτρα [➔] ή [⬅] εμφανίζεται στην οθόνη >ΔΟΚ. ΕΙΚΟΝΙΔΙΩΝ όπου υπάρχει η δυνατότητα εκτύπωσης του εικονιδίου σύμφωνα με τις προγραμματισμένες παραμέτρους πιέζοντας το πλήκτρο [ΜΕΤΡΗΤΑ] για αποδοχή.
⑥ ⇒	Τέλος πιέστε το πλήκτρο [ΑΚΥΡΩΣΗ] όσες φορές χρειάζεται για να βρεθείτε στο κεντρικό μενού του ΠΡΟΓΡΑΜΜΑΤΙΣΜΟΥ.

5.3.21. ΠΡΟΓΡΑΜΜΑΤΙΣΜΟΣ ΜΗΝΥΜΑΤΩΝ

Υπάρχει δυνατότητα προγραμματισμού:

- α) εμφάνισης κυλιόμενου διαφημιστικού μηνύματος στην οθόνη όταν η μηχανή είναι στο μενού των πωλήσεων και σε κατάσταση ηρεμίας,
- β) εκτύπωσης σχολίων στην αρχή κάθε παραστατικού πώλησης και
- γ) εκτύπωσης σχολίων στο τέλος κάθε παραστατικού πώλησης.

α) ΔΙΑΔΙΚΑΣΙΑ ΠΡΟΓΡΑΜΜΑΤΙΣΜΟΥ ΔΙΑΦΗΜΙΣΤΙΚΟΥ ΜΗΝΥΜΑΤΟΣ									
① ⇒	Επιλέγεται από το μενού του ΠΡΟΓΡΑΜΜΑΤΙΣΜΟΥ: <input type="text" value=" >ΜΗΝΥΜΑΤΩΝ"/> Πιέστε το πλήκτρο [ΜΕΤΡΗΤΑ] για αποδοχή.								
② ⇒	Στη οθόνη εμφανίζεται: <input type="text" value=" >ΔΙΑΦΗΜΙΣ. ΜΗΝΥΜΑ"/> Πιέστε το πλήκτρο [ΜΕΤΡΗΤΑ] για αποδοχή.								
③ ⇒	Εμφανίζεται στην οθόνη: <input type="text" value=" ΕΜΦ. ΔΙΑΦ. ΜΗΝΥΜΑ? ΝΑΙ"/>								
	Με τα πλήκτρα [➡] ή [⬅] επιλέγεται:								
	<table border="1" style="width: 100%;"> <tr> <td style="text-align: center;"> <input type="text" value=" ΝΑΙ"/> </td> <td style="text-align: center;"> <input type="text" value=" ΟΧΙ"/> </td> </tr> <tr> <td> <p>Στην οθόνη εμφανίζεται: <input type="text" value=" ΣΧΟΛΙΑ -"/></p> <p>όπου καταχωρείτε το επιθυμητό διαφημιστικό μήνυμα με μέγιστο αριθμό 96 χαρακτήρων. Αφού ολοκληρωθεί η καταχώρηση πιέστε το πλήκτρο [ΜΕΤΡΗΤΑ] για αποδοχή.</p> <p>Στην οθόνη εμφανίζεται: <input type="text" value=" ΔΕΥΤΕΡΟΛΕΠΤΑ 60"/></p> <p>όπου καταχωρείτε τον επιθυμητό χρόνο αδράνειας που απαιτείται για την έναρξη εμφάνισης του διαφημιστικού μηνύματος. Στη συνέχεια πιέστε [ΜΕΤΡΗΤΑ] για αποδοχή.</p> </td> <td> <p>Στην οθόνη εμφανίζεται: <input type="text" value=" ΕΜΦ. ΩΡΑ-ΗΜ/ΝΙΑ? ΝΑΙ"/></p> <p>όπου με τα πλήκτρα [➡] ή [⬅] επιλέγεται:</p> <table border="1" style="width: 100%;"> <tr> <td style="text-align: center;"> <input type="text" value=" ΝΑΙ"/> </td> <td style="text-align: center;"> <input type="text" value=" ΟΧΙ"/> </td> </tr> <tr> <td> <p>θα εμφανίζεται η ώρα και η ημερομηνία αντί για διαφημιστικό μήνυμα.</p> <p>Στην οθόνη εμφανίζεται: <input type="text" value=" ΔΕΥΤΕΡΟΛΕΠΤΑ 60"/></p> <p>όπου καταχωρείτε τον επιθυμητό χρόνο αδράνειας που απαιτείται για την έναρξη εμφάνισης της ώρας/ημερομηνίας. Στη συνέχεια πιέστε [ΜΕΤΡΗΤΑ] για αποδοχή.</p> </td> <td> <p>Δε θα εμφανίζεται η ώρα και η ημερομηνία αντί για διαφημιστικό μήνυμα.</p> <p>Αυτόματα επιστρέφουμε στην αρχική οθόνη: <input type="text" value=" >ΔΙΑΦΗΜΙΣ. ΜΗΝΥΜΑ"/></p> </td> </tr> </table> </td> </tr> </table>	<input type="text" value=" ΝΑΙ"/>	<input type="text" value=" ΟΧΙ"/>	<p>Στην οθόνη εμφανίζεται: <input type="text" value=" ΣΧΟΛΙΑ -"/></p> <p>όπου καταχωρείτε το επιθυμητό διαφημιστικό μήνυμα με μέγιστο αριθμό 96 χαρακτήρων. Αφού ολοκληρωθεί η καταχώρηση πιέστε το πλήκτρο [ΜΕΤΡΗΤΑ] για αποδοχή.</p> <p>Στην οθόνη εμφανίζεται: <input type="text" value=" ΔΕΥΤΕΡΟΛΕΠΤΑ 60"/></p> <p>όπου καταχωρείτε τον επιθυμητό χρόνο αδράνειας που απαιτείται για την έναρξη εμφάνισης του διαφημιστικού μηνύματος. Στη συνέχεια πιέστε [ΜΕΤΡΗΤΑ] για αποδοχή.</p>	<p>Στην οθόνη εμφανίζεται: <input type="text" value=" ΕΜΦ. ΩΡΑ-ΗΜ/ΝΙΑ? ΝΑΙ"/></p> <p>όπου με τα πλήκτρα [➡] ή [⬅] επιλέγεται:</p> <table border="1" style="width: 100%;"> <tr> <td style="text-align: center;"> <input type="text" value=" ΝΑΙ"/> </td> <td style="text-align: center;"> <input type="text" value=" ΟΧΙ"/> </td> </tr> <tr> <td> <p>θα εμφανίζεται η ώρα και η ημερομηνία αντί για διαφημιστικό μήνυμα.</p> <p>Στην οθόνη εμφανίζεται: <input type="text" value=" ΔΕΥΤΕΡΟΛΕΠΤΑ 60"/></p> <p>όπου καταχωρείτε τον επιθυμητό χρόνο αδράνειας που απαιτείται για την έναρξη εμφάνισης της ώρας/ημερομηνίας. Στη συνέχεια πιέστε [ΜΕΤΡΗΤΑ] για αποδοχή.</p> </td> <td> <p>Δε θα εμφανίζεται η ώρα και η ημερομηνία αντί για διαφημιστικό μήνυμα.</p> <p>Αυτόματα επιστρέφουμε στην αρχική οθόνη: <input type="text" value=" >ΔΙΑΦΗΜΙΣ. ΜΗΝΥΜΑ"/></p> </td> </tr> </table>	<input type="text" value=" ΝΑΙ"/>	<input type="text" value=" ΟΧΙ"/>	<p>θα εμφανίζεται η ώρα και η ημερομηνία αντί για διαφημιστικό μήνυμα.</p> <p>Στην οθόνη εμφανίζεται: <input type="text" value=" ΔΕΥΤΕΡΟΛΕΠΤΑ 60"/></p> <p>όπου καταχωρείτε τον επιθυμητό χρόνο αδράνειας που απαιτείται για την έναρξη εμφάνισης της ώρας/ημερομηνίας. Στη συνέχεια πιέστε [ΜΕΤΡΗΤΑ] για αποδοχή.</p>	<p>Δε θα εμφανίζεται η ώρα και η ημερομηνία αντί για διαφημιστικό μήνυμα.</p> <p>Αυτόματα επιστρέφουμε στην αρχική οθόνη: <input type="text" value=" >ΔΙΑΦΗΜΙΣ. ΜΗΝΥΜΑ"/></p>
<input type="text" value=" ΝΑΙ"/>	<input type="text" value=" ΟΧΙ"/>								
<p>Στην οθόνη εμφανίζεται: <input type="text" value=" ΣΧΟΛΙΑ -"/></p> <p>όπου καταχωρείτε το επιθυμητό διαφημιστικό μήνυμα με μέγιστο αριθμό 96 χαρακτήρων. Αφού ολοκληρωθεί η καταχώρηση πιέστε το πλήκτρο [ΜΕΤΡΗΤΑ] για αποδοχή.</p> <p>Στην οθόνη εμφανίζεται: <input type="text" value=" ΔΕΥΤΕΡΟΛΕΠΤΑ 60"/></p> <p>όπου καταχωρείτε τον επιθυμητό χρόνο αδράνειας που απαιτείται για την έναρξη εμφάνισης του διαφημιστικού μηνύματος. Στη συνέχεια πιέστε [ΜΕΤΡΗΤΑ] για αποδοχή.</p>	<p>Στην οθόνη εμφανίζεται: <input type="text" value=" ΕΜΦ. ΩΡΑ-ΗΜ/ΝΙΑ? ΝΑΙ"/></p> <p>όπου με τα πλήκτρα [➡] ή [⬅] επιλέγεται:</p> <table border="1" style="width: 100%;"> <tr> <td style="text-align: center;"> <input type="text" value=" ΝΑΙ"/> </td> <td style="text-align: center;"> <input type="text" value=" ΟΧΙ"/> </td> </tr> <tr> <td> <p>θα εμφανίζεται η ώρα και η ημερομηνία αντί για διαφημιστικό μήνυμα.</p> <p>Στην οθόνη εμφανίζεται: <input type="text" value=" ΔΕΥΤΕΡΟΛΕΠΤΑ 60"/></p> <p>όπου καταχωρείτε τον επιθυμητό χρόνο αδράνειας που απαιτείται για την έναρξη εμφάνισης της ώρας/ημερομηνίας. Στη συνέχεια πιέστε [ΜΕΤΡΗΤΑ] για αποδοχή.</p> </td> <td> <p>Δε θα εμφανίζεται η ώρα και η ημερομηνία αντί για διαφημιστικό μήνυμα.</p> <p>Αυτόματα επιστρέφουμε στην αρχική οθόνη: <input type="text" value=" >ΔΙΑΦΗΜΙΣ. ΜΗΝΥΜΑ"/></p> </td> </tr> </table>	<input type="text" value=" ΝΑΙ"/>	<input type="text" value=" ΟΧΙ"/>	<p>θα εμφανίζεται η ώρα και η ημερομηνία αντί για διαφημιστικό μήνυμα.</p> <p>Στην οθόνη εμφανίζεται: <input type="text" value=" ΔΕΥΤΕΡΟΛΕΠΤΑ 60"/></p> <p>όπου καταχωρείτε τον επιθυμητό χρόνο αδράνειας που απαιτείται για την έναρξη εμφάνισης της ώρας/ημερομηνίας. Στη συνέχεια πιέστε [ΜΕΤΡΗΤΑ] για αποδοχή.</p>	<p>Δε θα εμφανίζεται η ώρα και η ημερομηνία αντί για διαφημιστικό μήνυμα.</p> <p>Αυτόματα επιστρέφουμε στην αρχική οθόνη: <input type="text" value=" >ΔΙΑΦΗΜΙΣ. ΜΗΝΥΜΑ"/></p>				
<input type="text" value=" ΝΑΙ"/>	<input type="text" value=" ΟΧΙ"/>								
<p>θα εμφανίζεται η ώρα και η ημερομηνία αντί για διαφημιστικό μήνυμα.</p> <p>Στην οθόνη εμφανίζεται: <input type="text" value=" ΔΕΥΤΕΡΟΛΕΠΤΑ 60"/></p> <p>όπου καταχωρείτε τον επιθυμητό χρόνο αδράνειας που απαιτείται για την έναρξη εμφάνισης της ώρας/ημερομηνίας. Στη συνέχεια πιέστε [ΜΕΤΡΗΤΑ] για αποδοχή.</p>	<p>Δε θα εμφανίζεται η ώρα και η ημερομηνία αντί για διαφημιστικό μήνυμα.</p> <p>Αυτόματα επιστρέφουμε στην αρχική οθόνη: <input type="text" value=" >ΔΙΑΦΗΜΙΣ. ΜΗΝΥΜΑ"/></p>								
④ ⇒	Τέλος πιέστε το πλήκτρο [ΑΚΥΡΩΣΗ] όσες φορές χρειάζεται για να βρεθείτε στο κεντρικό μενού του ΠΡΟΓΡΑΜΜΑΤΙΣΜΟΥ.								

β) ΔΙΑΔΙΚΑΣΙΑ ΠΡΟΓΡΑΜΜΑΤΙΣΜΟΥ ΣΧΟΛΙΩΝ ΕΝΑΡΞΗΣ

① ⇒	Επιλέγετε από το μενού του ΠΡΟΓΡΑΜΜΑΤΙΣΜΟΥ: >ΜΗΝΥΜΑΤΩΝ Πιέστε το πλήκτρο [ΜΕΤΡΗΤΑ] για αποδοχή.					
② ⇒	Στη οθόνη εμφανίζεται: >ΔΙΑΦΗΜΙΣ. ΜΗΝΥΜΑ Με τα πλήκτρα [➔] ή [⬅] επιλέγετε: >ΣΧΟΛΙΑ ΕΝΑΡΞΗΣ Πιέστε το πλήκτρο [ΜΕΤΡΗΤΑ] για αποδοχή.					
③ ⇒	<p>Εμφανίζεται στην οθόνη: ΑΥΤ. ΕΚΤ. ΣΧΟΛΙΩΝ? ΝΑΙ</p> <p>Με τα πλήκτρα [➔] ή [⬅] επιλέγετε:</p> <table border="1" data-bbox="181 467 1012 1097"> <tr> <td data-bbox="181 467 738 1097"> <p style="text-align: center;">ΝΑΙ</p> <p>Στην οθόνη εμφανίζεται: ΣΧΟΛΙΑ -1 -</p> <p>όπου καταχωρείτε το επιθυμητό διαφημιστικό μήνυμα με μέγιστο αριθμό 32 χαρακτήρων. Αφού ολοκληρωθεί η καταχώρηση πιέστε το πλήκτρο [ΜΕΤΡΗΤΑ] για αποδοχή.</p> <p>Στην οθόνη εμφανίζεται: ΤΥΠΟΣ ΕΚΤ. 1</p> <p>όπου καταχωρείτε τον επιθυμητό τύπο εκτύπωσης:</p> <p>1: κανονική εκτύπωση (εως 32 χαρακτήρες) 2: διπλή σε ύψος εκτύπωση (εως 32 χαρακτήρες) 3: διπλή σε πλάτος εκτύπωση (εως 16 χαρακτήρες) 4: διπλή σε ύψος και πλάτος εκτύπωση (εως 16 χαρακτήρες) 5: έντονη εκτύπωση (εως 32 χαρακτήρες)</p> <p>Και στη συνέχεια πιέστε [ΜΕΤΡΗΤΑ] για αποδοχή.</p> <p>Στη συνέχεια στην οθόνη εμφανίζεται: ΕΤΟΙΧΙΕΣ <ΚΕΝΤΡΟ></p> <p>όπου με τη βοήθεια των πλήκτρων [➔] ή [⬅] επιλέγετε τον επιθυμητό τύπο στοίχισης (ΔΕΞΙΑ, ΑΡΙΣΤΕΡΑ, ΚΕΝΤΡΟ) και πιέσετε το πλήκτρο [ΜΕΤΡΗΤΑ] για αποδοχή.</p> <p>Στη συνέχεια στην οθόνη εμφανίζεται: ΣΤΑΘΕΡΗ ΕΚΤΥΠΩΣΗ ΝΑΙ</p> <p>όπου με τη βοήθεια των πλήκτρων [➔] ή [⬅] επιλέγετε:</p> <table border="1" data-bbox="181 1097 738 1332"> <tr> <td data-bbox="181 1097 459 1332"> <p style="text-align: center;">ΝΑΙ</p> <p>Για εκτύπωση «σταθερών» σχολίων (π.χ. ΚΑΛΕΣ ΓΙΟΡΤΕΣ»)</p> </td> <td data-bbox="459 1097 738 1332"> <p style="text-align: center;">ΟΧΙ</p> <p>Για εκτύπωση σχολίων με τη χρήση κάποιου ήδη προγραμματισμένου πλήκτρου με το οποίο στην αρχή έκδοσης κάποιου παραστατικού να εισάγετε το επιθυμητό κατά περίπτωση σχόλιο (π.χ. ΕΞΑΡΓΥΡΩΣΗ ΠΟΝΤΩΝ»).</p> </td> </tr> </table> </td> <td data-bbox="738 467 1012 1097"> <p style="text-align: center;">ΟΧΙ</p> <p>Επιστρέφετε στην αρχική οθόνη: >ΣΧΟΛΙΑ ΕΝΑΡΞΗΣ</p> </td> </tr> </table> <p>Πιέζετε το πλήκτρο [ΜΕΤΡΗΤΑ] για αποδοχή και επαναλάβετε τα προηγούμενα βήματα για όλες τις γραμμές σχολίων (μέγιστος αριθμός 6 γραμμές) που επιθυμείτε να προγραμματίσετε.</p>		<p style="text-align: center;">ΝΑΙ</p> <p>Στην οθόνη εμφανίζεται: ΣΧΟΛΙΑ -1 -</p> <p>όπου καταχωρείτε το επιθυμητό διαφημιστικό μήνυμα με μέγιστο αριθμό 32 χαρακτήρων. Αφού ολοκληρωθεί η καταχώρηση πιέστε το πλήκτρο [ΜΕΤΡΗΤΑ] για αποδοχή.</p> <p>Στην οθόνη εμφανίζεται: ΤΥΠΟΣ ΕΚΤ. 1</p> <p>όπου καταχωρείτε τον επιθυμητό τύπο εκτύπωσης:</p> <p>1: κανονική εκτύπωση (εως 32 χαρακτήρες) 2: διπλή σε ύψος εκτύπωση (εως 32 χαρακτήρες) 3: διπλή σε πλάτος εκτύπωση (εως 16 χαρακτήρες) 4: διπλή σε ύψος και πλάτος εκτύπωση (εως 16 χαρακτήρες) 5: έντονη εκτύπωση (εως 32 χαρακτήρες)</p> <p>Και στη συνέχεια πιέστε [ΜΕΤΡΗΤΑ] για αποδοχή.</p> <p>Στη συνέχεια στην οθόνη εμφανίζεται: ΕΤΟΙΧΙΕΣ <ΚΕΝΤΡΟ></p> <p>όπου με τη βοήθεια των πλήκτρων [➔] ή [⬅] επιλέγετε τον επιθυμητό τύπο στοίχισης (ΔΕΞΙΑ, ΑΡΙΣΤΕΡΑ, ΚΕΝΤΡΟ) και πιέσετε το πλήκτρο [ΜΕΤΡΗΤΑ] για αποδοχή.</p> <p>Στη συνέχεια στην οθόνη εμφανίζεται: ΣΤΑΘΕΡΗ ΕΚΤΥΠΩΣΗ ΝΑΙ</p> <p>όπου με τη βοήθεια των πλήκτρων [➔] ή [⬅] επιλέγετε:</p> <table border="1" data-bbox="181 1097 738 1332"> <tr> <td data-bbox="181 1097 459 1332"> <p style="text-align: center;">ΝΑΙ</p> <p>Για εκτύπωση «σταθερών» σχολίων (π.χ. ΚΑΛΕΣ ΓΙΟΡΤΕΣ»)</p> </td> <td data-bbox="459 1097 738 1332"> <p style="text-align: center;">ΟΧΙ</p> <p>Για εκτύπωση σχολίων με τη χρήση κάποιου ήδη προγραμματισμένου πλήκτρου με το οποίο στην αρχή έκδοσης κάποιου παραστατικού να εισάγετε το επιθυμητό κατά περίπτωση σχόλιο (π.χ. ΕΞΑΡΓΥΡΩΣΗ ΠΟΝΤΩΝ»).</p> </td> </tr> </table>	<p style="text-align: center;">ΝΑΙ</p> <p>Για εκτύπωση «σταθερών» σχολίων (π.χ. ΚΑΛΕΣ ΓΙΟΡΤΕΣ»)</p>	<p style="text-align: center;">ΟΧΙ</p> <p>Για εκτύπωση σχολίων με τη χρήση κάποιου ήδη προγραμματισμένου πλήκτρου με το οποίο στην αρχή έκδοσης κάποιου παραστατικού να εισάγετε το επιθυμητό κατά περίπτωση σχόλιο (π.χ. ΕΞΑΡΓΥΡΩΣΗ ΠΟΝΤΩΝ»).</p>	<p style="text-align: center;">ΟΧΙ</p> <p>Επιστρέφετε στην αρχική οθόνη: >ΣΧΟΛΙΑ ΕΝΑΡΞΗΣ</p>
<p style="text-align: center;">ΝΑΙ</p> <p>Στην οθόνη εμφανίζεται: ΣΧΟΛΙΑ -1 -</p> <p>όπου καταχωρείτε το επιθυμητό διαφημιστικό μήνυμα με μέγιστο αριθμό 32 χαρακτήρων. Αφού ολοκληρωθεί η καταχώρηση πιέστε το πλήκτρο [ΜΕΤΡΗΤΑ] για αποδοχή.</p> <p>Στην οθόνη εμφανίζεται: ΤΥΠΟΣ ΕΚΤ. 1</p> <p>όπου καταχωρείτε τον επιθυμητό τύπο εκτύπωσης:</p> <p>1: κανονική εκτύπωση (εως 32 χαρακτήρες) 2: διπλή σε ύψος εκτύπωση (εως 32 χαρακτήρες) 3: διπλή σε πλάτος εκτύπωση (εως 16 χαρακτήρες) 4: διπλή σε ύψος και πλάτος εκτύπωση (εως 16 χαρακτήρες) 5: έντονη εκτύπωση (εως 32 χαρακτήρες)</p> <p>Και στη συνέχεια πιέστε [ΜΕΤΡΗΤΑ] για αποδοχή.</p> <p>Στη συνέχεια στην οθόνη εμφανίζεται: ΕΤΟΙΧΙΕΣ <ΚΕΝΤΡΟ></p> <p>όπου με τη βοήθεια των πλήκτρων [➔] ή [⬅] επιλέγετε τον επιθυμητό τύπο στοίχισης (ΔΕΞΙΑ, ΑΡΙΣΤΕΡΑ, ΚΕΝΤΡΟ) και πιέσετε το πλήκτρο [ΜΕΤΡΗΤΑ] για αποδοχή.</p> <p>Στη συνέχεια στην οθόνη εμφανίζεται: ΣΤΑΘΕΡΗ ΕΚΤΥΠΩΣΗ ΝΑΙ</p> <p>όπου με τη βοήθεια των πλήκτρων [➔] ή [⬅] επιλέγετε:</p> <table border="1" data-bbox="181 1097 738 1332"> <tr> <td data-bbox="181 1097 459 1332"> <p style="text-align: center;">ΝΑΙ</p> <p>Για εκτύπωση «σταθερών» σχολίων (π.χ. ΚΑΛΕΣ ΓΙΟΡΤΕΣ»)</p> </td> <td data-bbox="459 1097 738 1332"> <p style="text-align: center;">ΟΧΙ</p> <p>Για εκτύπωση σχολίων με τη χρήση κάποιου ήδη προγραμματισμένου πλήκτρου με το οποίο στην αρχή έκδοσης κάποιου παραστατικού να εισάγετε το επιθυμητό κατά περίπτωση σχόλιο (π.χ. ΕΞΑΡΓΥΡΩΣΗ ΠΟΝΤΩΝ»).</p> </td> </tr> </table>	<p style="text-align: center;">ΝΑΙ</p> <p>Για εκτύπωση «σταθερών» σχολίων (π.χ. ΚΑΛΕΣ ΓΙΟΡΤΕΣ»)</p>	<p style="text-align: center;">ΟΧΙ</p> <p>Για εκτύπωση σχολίων με τη χρήση κάποιου ήδη προγραμματισμένου πλήκτρου με το οποίο στην αρχή έκδοσης κάποιου παραστατικού να εισάγετε το επιθυμητό κατά περίπτωση σχόλιο (π.χ. ΕΞΑΡΓΥΡΩΣΗ ΠΟΝΤΩΝ»).</p>	<p style="text-align: center;">ΟΧΙ</p> <p>Επιστρέφετε στην αρχική οθόνη: >ΣΧΟΛΙΑ ΕΝΑΡΞΗΣ</p>			
<p style="text-align: center;">ΝΑΙ</p> <p>Για εκτύπωση «σταθερών» σχολίων (π.χ. ΚΑΛΕΣ ΓΙΟΡΤΕΣ»)</p>	<p style="text-align: center;">ΟΧΙ</p> <p>Για εκτύπωση σχολίων με τη χρήση κάποιου ήδη προγραμματισμένου πλήκτρου με το οποίο στην αρχή έκδοσης κάποιου παραστατικού να εισάγετε το επιθυμητό κατά περίπτωση σχόλιο (π.χ. ΕΞΑΡΓΥΡΩΣΗ ΠΟΝΤΩΝ»).</p>					
④ ⇒	Τέλος πιέστε το πλήκτρο [ΑΚΥΡΩΣΗ] όσες φορές χρειάζεται για να βρεθείτε στο κεντρικό μενού του ΠΡΟΓΡΑΜΜΑΤΙΣΜΟΥ.					

γ) ΔΙΑΔΙΚΑΣΙΑ ΠΡΟΓΡΑΜΜΑΤΙΣΜΟΥ ΣΧΟΛΙΩΝ ΚΛΕΙΣΙΜΑΤΟΣ	
① ⇒	Επιλέγετε από το μενού του ΠΡΟΓΡΑΜΜΑΤΙΣΜΟΥ: <input type="text" value=">ΜΗΝΥΜΑΤΩΝ"/> Πιέστε το πλήκτρο [ΜΕΤΡΗΤΑ] για αποδοχή.
② ⇒	Στη οθόνη εμφανίζεται: <input type="text" value=">ΔΙΑΦΗΜΙΣ. ΜΗΝΥΜΑ"/> Με τα πλήκτρα [→] ή [←] επιλέγετε: <input type="text" value=">ΣΧΟΛΙΑ ΚΛΕΙΣΙΜ."/> Πιέστε το πλήκτρο [ΜΕΤΡΗΤΑ] για αποδοχή.
③ ⇒	Εμφανίζεται στην οθόνη: <input type="text" value="ΑΥΤ. ΕΚΤ. ΣΧΟΛΙΩΝ? ΝΑΙ"/> Με τα πλήκτρα [→] ή [←] επιλέγετε: <div style="display: flex; justify-content: space-around; align-items: center;"> <div style="text-align: center;"> <input type="text" value="ΝΑΙ"/> Στην οθόνη εμφανίζεται: <input type="text" value="ΣΧΟΛΙΑ -1: -"/> όπου καταχωρείτε το επιθυμητό διαφημιστικό μήνυμα με μέγιστο αριθμό 32 χαρακτήρων. Αφού ολοκληρωθεί η καταχώρηση πιέστε το πλήκτρο [ΜΕΤΡΗΤΑ] για αποδοχή. Στην οθόνη εμφανίζεται: <input type="text" value="ΤΥΠΟΣ ΕΚΤ. 1"/> όπου καταχωρείτε τον επιθυμητό τύπο εκτύπωσης: 1: κανονική εκτύπωση (εως 32 χαρακτήρες) 2: διπλή σε ύψος εκτύπωση (εως 32 χαρακτήρες) 3: διπλή σε πλάτος εκτύπωση (εως 16 χαρακτήρες) 4: διπλή σε ύψος και πλάτος εκτύπωση (εως 16 χαρακτήρες) 5: έντονη εκτύπωση (εως 32 χαρακτήρες) Και στη συνέχεια πιέστε [ΜΕΤΡΗΤΑ] για αποδοχή. Στη συνέχεια στην οθόνη εμφανίζεται: <input type="text" value="ΣΤΟΙΧΙΣΗ <ΚΕΝΤΡΟ>"/> όπου με τη βοήθεια των πλήκτρων [→] ή [←] επιλέγετε τον επιθυμητό τύπο στοίχισης (ΔΕΞΙΑ, ΑΡΙΣΤΕΡΑ, ΚΕΝΤΡΟ) και πιέζετε το πλήκτρο [ΜΕΤΡΗΤΑ] για αποδοχή. Στη συνέχεια στην οθόνη εμφανίζεται: <input type="text" value="ΣΤΑΘΕΡΗ ΕΚΤΥΠΩΣΗ ΝΑΙ"/> </div> <div style="text-align: center;"> <input type="text" value="ΟΧΙ"/> Επιστρέφете στην αρχική οθόνη: <input type="text" value=">ΣΧΟΛΙΑ ΚΛΕΙΣΙΜ."/> </div> </div> <div style="display: flex; justify-content: space-around; align-items: center; margin-top: 10px;"> <div style="text-align: center;"> <input type="text" value="ΝΑΙ"/> Για εκτύπωση «σταθερών» σχολίων (π.χ. ΚΑΛΕΣ ΓΙΟΡΤΕΣ») </div> <div style="text-align: center;"> <input type="text" value="ΟΧΙ"/> Για εκτύπωση σχολίων με τη χρήση κάποιου ήδη προγραμματισμένου πλήκτρου με το οποίο στο τέλος έκδοσης κάποιου παραστατικού να εισάγετε το επιθυμητό κατά περίπτωση σχόλιο (π.χ. ΕΞΑΡΓΥΡΩΣΗ ΠΟΝΤΩΝ»). </div> </div> <p>Πιέζετε το πλήκτρο [ΜΕΤΡΗΤΑ] για αποδοχή και επαναλάβετε τα προηγούμενα βήματα για όλες τις γραμμές σχολίων (μέγιστος αριθμός 3 γραμμές) που επιθυμείτε να προγραμματίσετε.</p>
④ ⇒	Τέλος πιέστε το πλήκτρο [ΑΚΥΡΩΣΗ] όσες φορές χρειάζεται για να βρεθείτε στο κεντρικό μενού του ΠΡΟΓΡΑΜΜΑΤΙΣΜΟΥ.

5.3.22. ΠΡΟΓΡΑΜΜΑΤΙΣΜΟΣ ΠΛΗΚΤΡΩΝ

Υπάρχει δυνατότητα προγραμματισμού των λειτουργιών του πληκτρολογίου.

① ⇒	Επιλέγετε από το μενού του ΠΡΟΓΡΑΜΜΑΤΙΣΜΟΥ: >ΠΛΗΚΤΡΩΝ Πιέστε το πλήκτρο [ΜΕΤΡΗΤΑ] για αποδοχή.
② ⇒	Στην οθόνη εμφανίζεται: ΕΠΙΠΕΔΟ ΠΛΗΚ.: 1 όπου με τη βοήθεια των πλήκτρων [➡] ή [←] επιλέγετε το επιθυμητό επίπεδο (1 ^ο ή 2 ^ο) του πλήκτρου που πρόκειται να επαναπρογραμματίσετε και πιέζετε το πλήκτρο [ΜΕΤΡΗΤΑ] για αποδοχή.
③ ⇒	Στη συνέχεια στην οθόνη εμφανίζεται: ΠΑΤΗΣΤΕ ΠΛΗΚΤΡΟ 1 όπου πιέζετε το πλήκτρο που θα προγραμματίσετε και εμφανίζεται στην οθόνη: ΝΕΟΣ ΚΩΔ.: XXX όπου πληκτρολογείτε τον κωδικό της νέας λειτουργίας του πλήκτρου και πιέζετε το πλήκτρο [ΜΕΤΡΗΤΑ] για αποδοχή. (Οι κωδικοί των πλήκτρων επισυνάπτονται στο τέλος του εγχειριδίου.)
④ ⇒	Τέλος πιέστε το πλήκτρο [ΑΚΥΡΩΣΗ] όσες φορές χρειάζεται για να βρεθείτε στο κεντρικό μενού του ΠΡΟΓΡΑΜΜΑΤΙΣΜΟΥ.

5.3.23. ΠΡΟΓΡΑΜΜΑΤΙΣΜΟΣ ΓΙΑ ΑΠΟΣΤΟΛΗ ΓΠΣ

① ⇒	Επιλέγεται από το μενού του ΠΡΟΓΡΑΜΜΑΤΙΣΜΟΥ: >ΑΠΟΣΤΟΛΗ ΓΠΣ																										
② ⇒	<p>Στην οθόνη εμφανίζεται: >ΕΝΕΡΓ. ΑΠΟΣΤΟΛΗΣ όπου πιέζοντας το πλήκτρο [ΜΕΤΡΗΤΑ] για αποδοχή, στην οθόνη εμφανίζεται:</p> <p>ΕΝΕΡΓΟΠΟΙΗΣΗ ΝΑΙ και με τα πλήκτρα [➔] ή [⬅] επιλέγεται (ΝΑΙ ή ΟΧΙ) για την ενεργοποίηση ή μη.</p> <p>Στη συνέχεια πιέστε το πλήκτρο [ΜΕΤΡΗΤΑ] για αποδοχή.</p>																										
③ ⇒	<p>Στη συνέχεια πιέστε τα πλήκτρα [➔] ή [⬅] και επιλέξτε τις παραμέτρους που επιθυμείτε να καταχωρήσετε ή να διορθώσετε.</p> <p>1. SERVER</p> <table border="1" data-bbox="230 567 1058 661"> <thead> <tr> <th data-bbox="230 567 382 594">Οθόνη</th> <th data-bbox="382 567 1058 594">Ενέργειες</th> </tr> </thead> <tbody> <tr> <td data-bbox="230 594 382 661">ΓΠΣ SERVER: 0.0.0.0</td> <td data-bbox="382 594 1058 661">Πληκτρολογήστε τα στοιχεία του SERVER και πιέστε το πλήκτρο [ΜΕΤΡΗΤΑ] για αποδοχή.</td> </tr> </tbody> </table> <p>2. PORT</p> <table border="1" data-bbox="230 695 1058 789"> <thead> <tr> <th data-bbox="230 695 382 722">Οθόνη</th> <th data-bbox="382 695 1058 722">Ενέργειες</th> </tr> </thead> <tbody> <tr> <td data-bbox="230 722 382 789">COM. PORT: 9100</td> <td data-bbox="382 722 1058 789">Πληκτρολογήστε τα στοιχεία της PORT και πιέστε το πλήκτρο [ΜΕΤΡΗΤΑ] για αποδοχή.</td> </tr> </tbody> </table> <p>3. ΚΛΕΙΔΑΡΙΘΜΟΣ</p> <table border="1" data-bbox="230 823 1058 1031"> <thead> <tr> <th data-bbox="230 823 382 850">Οθόνη</th> <th data-bbox="382 823 1058 850">Ενέργειες</th> </tr> </thead> <tbody> <tr> <td data-bbox="230 850 382 930">ΚΛΕΙΔΑΡΙΘΜΟΣ: 202</td> <td data-bbox="382 850 1058 930">Αφού καταχωρήσετε τον κλειδαριθμο και πατήσετε [ΜΕΤΡΗΤΑ] για αποδοχή, εκτυπώνεται ο κλειδαριθμος για να ελεγχθεί.</td> </tr> <tr> <td data-bbox="230 930 382 1031">ΣΩΣΤΟΣ ΚΛΕΙΔΑΡ.?: ΝΑΙ</td> <td data-bbox="382 930 1058 1031">Σε περίπτωση που είναι λάθος κάνετε τις απαραίτητες διορθώσεις και στο τέλος εφ' όσον όλα είναι σωστά επιλέγεται «ΝΑΙ» και πιέζετε [ΜΕΤΡΗΤΑ] για αποδοχή.</td> </tr> </tbody> </table> <p>4. GPRS ΑΠΟΣΤΟΛΗ</p> <table border="1" data-bbox="230 1065 1058 1384"> <thead> <tr> <th data-bbox="230 1065 382 1092">Οθόνη</th> <th colspan="2" data-bbox="382 1065 1058 1092">Ενέργειες</th> </tr> </thead> <tbody> <tr> <td data-bbox="230 1092 382 1139">GPRS ΕΝΕΡΓΟ? ΝΑΙ</td> <td colspan="2" data-bbox="382 1092 1058 1139">Με τη χρήση των πλήκτρων [➔] ή [⬅] επιλέγεται:</td> </tr> <tr> <td data-bbox="230 1139 382 1354"></td> <td data-bbox="382 1139 720 1354"> <p style="text-align: center;">ΝΑΙ</p> <p>Ενεργοποίηση του GPRS. Στην οθόνη εμφανίζεται: GPRS PIN όπου αφού το επιλέξετε εισάγετε τον 4ψήφιο κωδικό της κάρτας SIM.</p> </td> <td data-bbox="720 1139 1058 1354"> <p style="text-align: center;">ΟΧΙ</p> <p>ΜΗ ενεργοποίηση του GPRS.</p> </td> </tr> <tr> <td data-bbox="230 1354 382 1384"></td> <td colspan="2" data-bbox="382 1354 1058 1384">Τέλος πιέστε το πλήκτρο [ΜΕΤΡΗΤΑ] για αποδοχή.</td> </tr> </tbody> </table>	Οθόνη	Ενέργειες	ΓΠΣ SERVER: 0.0.0.0	Πληκτρολογήστε τα στοιχεία του SERVER και πιέστε το πλήκτρο [ΜΕΤΡΗΤΑ] για αποδοχή.	Οθόνη	Ενέργειες	COM. PORT: 9100	Πληκτρολογήστε τα στοιχεία της PORT και πιέστε το πλήκτρο [ΜΕΤΡΗΤΑ] για αποδοχή.	Οθόνη	Ενέργειες	ΚΛΕΙΔΑΡΙΘΜΟΣ: 202	Αφού καταχωρήσετε τον κλειδαριθμο και πατήσετε [ΜΕΤΡΗΤΑ] για αποδοχή, εκτυπώνεται ο κλειδαριθμος για να ελεγχθεί.	ΣΩΣΤΟΣ ΚΛΕΙΔΑΡ.?: ΝΑΙ	Σε περίπτωση που είναι λάθος κάνετε τις απαραίτητες διορθώσεις και στο τέλος εφ' όσον όλα είναι σωστά επιλέγεται «ΝΑΙ» και πιέζετε [ΜΕΤΡΗΤΑ] για αποδοχή.	Οθόνη	Ενέργειες		GPRS ΕΝΕΡΓΟ? ΝΑΙ	Με τη χρήση των πλήκτρων [➔] ή [⬅] επιλέγεται:			<p style="text-align: center;">ΝΑΙ</p> <p>Ενεργοποίηση του GPRS. Στην οθόνη εμφανίζεται: GPRS PIN όπου αφού το επιλέξετε εισάγετε τον 4ψήφιο κωδικό της κάρτας SIM.</p>	<p style="text-align: center;">ΟΧΙ</p> <p>ΜΗ ενεργοποίηση του GPRS.</p>		Τέλος πιέστε το πλήκτρο [ΜΕΤΡΗΤΑ] για αποδοχή.	
Οθόνη	Ενέργειες																										
ΓΠΣ SERVER: 0.0.0.0	Πληκτρολογήστε τα στοιχεία του SERVER και πιέστε το πλήκτρο [ΜΕΤΡΗΤΑ] για αποδοχή.																										
Οθόνη	Ενέργειες																										
COM. PORT: 9100	Πληκτρολογήστε τα στοιχεία της PORT και πιέστε το πλήκτρο [ΜΕΤΡΗΤΑ] για αποδοχή.																										
Οθόνη	Ενέργειες																										
ΚΛΕΙΔΑΡΙΘΜΟΣ: 202	Αφού καταχωρήσετε τον κλειδαριθμο και πατήσετε [ΜΕΤΡΗΤΑ] για αποδοχή, εκτυπώνεται ο κλειδαριθμος για να ελεγχθεί.																										
ΣΩΣΤΟΣ ΚΛΕΙΔΑΡ.?: ΝΑΙ	Σε περίπτωση που είναι λάθος κάνετε τις απαραίτητες διορθώσεις και στο τέλος εφ' όσον όλα είναι σωστά επιλέγεται «ΝΑΙ» και πιέζετε [ΜΕΤΡΗΤΑ] για αποδοχή.																										
Οθόνη	Ενέργειες																										
GPRS ΕΝΕΡΓΟ? ΝΑΙ	Με τη χρήση των πλήκτρων [➔] ή [⬅] επιλέγεται:																										
	<p style="text-align: center;">ΝΑΙ</p> <p>Ενεργοποίηση του GPRS. Στην οθόνη εμφανίζεται: GPRS PIN όπου αφού το επιλέξετε εισάγετε τον 4ψήφιο κωδικό της κάρτας SIM.</p>	<p style="text-align: center;">ΟΧΙ</p> <p>ΜΗ ενεργοποίηση του GPRS.</p>																									
	Τέλος πιέστε το πλήκτρο [ΜΕΤΡΗΤΑ] για αποδοχή.																										

	5. ΕΚΤΥΠΩΣΗ ΡΥΘΜ.
	Εκτυπώνονται αυτόματα όλες οι παραπάνω προγραμματισμένες ρυθμίσεις.
④ ⇒	Αφού γίνουν όλες οι καταχωρήσεις-αλλαγές πιέστε το πλήκτρο [ΑΚΥΡΩΣΗ] όσες φορές χρειάζεται για να βρεθείτε στο κεντρικό μενού του ΠΡΟΓΡΑΜΜΑΤΙΣΜΟΥ.

5.3.24. ΠΡΟΓΡΑΜΜΑΤΙΣΜΟΣ ΜΠΑΤΑΡΙΑΣ

① →	Επιλέγεται από το μενού του ΠΡΟΓΡΑΜΜΑΤΙΣΜΟΥ: <input type="text" value=" >ΜΠΑΤΑΡΙΑΣ "/> Πιέστε το πλήκτρο [ΜΕΤΡΗΤΑ] για αποδοχή.
② →	Στη συνέχεια πιέστε τα πλήκτρα [→] ή [←] και επιλέξτε τις παραμέτρους που επιθυμείτε να καταχωρήσετε ή να διορθώσετε.
1. CALIBRATION ΜΠΑΤΑΡΙΑΣ	
Οθόνη	Ενέργειες
<input type="text" value=" ΜΠΑΤ ΣΕ ΦΟΡΤΙΗ"/>	Μόνο εξουσιοδοτημένος τεχνικός – απαιτείται κωδικός.
2. POWER SAVE MODE	
Οθόνη	Ενέργειες
<input type="text" value=" MODE: <SLEEP>"/>	Με τη χρήση των πλήκτρων [→] ή [←] επιλέγεται:
<div style="text-align: center; margin-bottom: 10px;"><input type="text" value=" SLEEP"/></div> <p>Η μηχανή θα σβήνει σε περίπτωση αδράνειας για εξοικονόμηση ενέργειας. Κατά την λειτουργία αυτή, η μηχανή είναι ρυθμισμένη σε 5 δευτερόλεπτα μετά την έκδοση της κάθε απόδειξης, να μεταπίπτει σε κατάσταση χαμηλής κατανάλωσης ενέργειας, γεγονός που επισημαίνεται και στην οθόνη της μηχανής με το μήνυμα «ANAMONH». Με το πάτημα οποιουδήποτε πλήκτρου η μηχανή επανέρχεται στην κανονική λειτουργία.</p> <p>Στην οθόνη εμφανίζεται:</p> <div style="text-align: center; margin-bottom: 10px;"><input type="text" value=" TIME TO CLOSE <30min>"/></div> <p>Κατά την λειτουργία σε αυτή την επιλογή, δίνεται η δυνατότητα στον χρήστη, να επιλέξει, μεταξύ της μισής και της μιας ώρας, ούτως ώστε η μηχανή μετά την έκδοση της τελευταίας απόδειξης και εφόσον δεν έχει ακολουθήσει άλλη, να κλείνει εντελώς, προκειμένου να μην εξαντληθεί η μπαταρία, στην περίπτωση που ο χρήστης παρέλειψε να την κλείσει μετά το πέρας της εργασίας. Στην λειτουργία με επιλογή «SLEEP», η μηχανή είναι σε θέση, να εκδώσει περισσότερες από 600 αποδείξεις των 25 γραμμών στη διάρκεια 16 συνεχόμενων η διακεκομμένων ωρών λειτουργίας.</p>	
<div style="display: flex; justify-content: space-between;"> <div style="width: 70%;"> <div style="text-align: center; margin-bottom: 10px;"><input type="text" value=" POWER DOWN"/></div> <p>Όταν είναι ενεργοποιημένη η επιλογή «SET OFF ECR», η μηχανή είναι ρυθμισμένη σε 5 δευτερόλεπτα μετά την έκδοση κάθε απόδειξης (ο χρόνος ρυθμίζεται από τον χρήστη) να κλείνει εντελώς. Με το απλό πάτημα του ON/OFF η μηχανή άμεσα επανέρχεται στη λειτουργία «ΠΩΛΗΣΙΣ» και η οθόνη δείχνει «00:00». Στην λειτουργία με επιλογή «POWER DOWN» η μηχανή είναι σε θέση να εκδώσει περισσότερες από 900 αποδείξεις των 25 γραμμών στη διάρκεια μιας εβδομάδας.</p> </div> <div style="width: 25%; border-left: 1px solid black; padding-left: 10px;"> <div style="text-align: center; margin-bottom: 10px;"><input type="text" value=" POWER DOWN"/></div> <p>Παραμένει πάντα ανοιχτή η μηχανή.</p> </div> </div>	
Τέλος πιέστε το πλήκτρο [ΜΕΤΡΗΤΑ] για αποδοχή.	
3. WARNING VOLTAGE	
Οθόνη	Ενέργειες
<input type="text" value=" IN VOLT 7.40"/>	Καθορίζεται το όριο της τάσης της μπαταρίας κάτω του οποίου η συσκευή θα ενημερώνει τον χρήστη για φόρτιση μπαταρίας.
4. ΤΕΣΤ 1 ΛΕΠΤΟ	
<input type="text" value=" ΚΩΔΙΚΟΣ 0"/>	Μόνο εξουσιοδοτημένος τεχνικός- απαιτείται κωδικός.

5. ΤΕΣΤ 4 ΛΕΠΤΑ	
ΚΩΔΙΚΟΣ 0	Μόνο εξουσιοδοτημένοι τεχνικός- απαιτείται κωδικός.
③ ⇒	Αφού γίνουν όλες οι καταχωρήσεις-αλλαγές πιέστε το πλήκτρο [ΑΚΥΡΩΣΗ] όσες φορές χρειάζεται για να βρεθείτε στο κεντρικό μενού του ΠΡΟΓΡΑΜΜΑΤΙΣΜΟΥ.

ΠΑΡΑΤΗΡΗΣΕΙΣ

1. Σε όλες τις περιπτώσεις, το μήνυμα «φόρτισε μπαταρία», εμφανίζεται έγκαιρα, μετά την έκδοση περίπου 300 αποδείξεων σε οκτώωρη λειτουργία, προκειμένου να εξασφαλιστεί η απρόσκοπτη λειτουργία της μηχανής κατά την διάρκεια της τρέχουσας ημέρας. Παρόλα ταύτα και μετά την εμφάνιση αυτού του μηνύματος υπάρχει η δυνατότητα έκδοσης επιπλέον 300 αποδείξεων και για ένα ακόμα οκτώωρο.
2. Προκειμένου να εξασφαλιστεί η μακροβιότερη λειτουργία της μπαταρίας, αλλά και η υψηλή της απόδοση, είναι σκόπιμο, ανεξάρτητα από την δυνατότητα που παρέχεται για πολυήμερη αυτόνομη λειτουργία, να επιδιώκεται η καθημερινή πλήρης φόρτισή της, γεγονός που απαιτεί χρονική διάρκεια, σε διαδικασία φόρτισης, περίπου 3,5 ωρών.

5.3.25. ΠΡΟΓΡΑΜΜΑΤΙΣΜΟΣ ΕFTPOS

Υπάρχει δυνατότητα προγραμματισμού σύνδεσης στο ίδιο δίκτυο, τραπεζικού τερματικού και μηχανής, σε περίπτωση πληρωμής με πιστωτική κάρτα, και εκτύπωση στοιχείων της τραπεζικής συναλλαγής μέσα στην απόδειξη.

① ⇒	Επιλέγτε από το μενού του ΠΡΟΓΡΑΜΜΑΤΙΣΜΟΥ <input data-bbox="529 668 652 695" type="text" value=" >ΕFTPOS "/> Πιέστε το πλήκτρο [ΜΕΤΡΗΤΑ] για αποδοχή.
② ⇒	Στη συνέχεια πιέστε τα πλήκτρα [➔] ή [➡] και επιλέξτε τις παραμέτρους που επιθυμείτε να καταχωρήσετε ή να διορθώσετε.
1. ΕΝΕΡΓΟΠΟΙΗΣΗ ΕFTPOS	
Οθόνη	Ενέργειες
<input data-bbox="190 853 296 880" type="text" value=" ΕΝΕΡΓΟ? "/> <input data-bbox="250 853 296 880" type="text" value=" ΝΑΙ "/>	Επιλέγτε την ενεργοποίηση ή όχι της συσκευής εξόφλησης λογαριασμού μέσω πιστωτικής κάρτας(EFTPOS).
2. ΕFTPOS IP	
Οθόνη	Ενέργειες
<input data-bbox="190 976 330 1002" type="text" value=" IP: 192.168.0.1 "/>	Ορίζετε την διεύθυνση IP μέσω της οποίας επικοινωνεί η ταμειακή μηχανή με το ΕFTPOS.
3. ΕFTPOS PORT	
Οθόνη	Ενέργειες
<input data-bbox="190 1098 319 1125" type="text" value=" COM. PORT: 4000 "/>	Ορίζετε το αριθμό της θύρας στην οποία επικοινωνεί το ΕFTPOS. Πρέπει να αλλάζει μόνο στην περίπτωση που αλλάζει στο ΕFTPOS.
4. BUSY RETRIES	
Οθόνη	Ενέργειες
<input data-bbox="190 1221 307 1248" type="text" value=" RETRIES: 1 "/>	Ορίζετε την τιμή των επαναλήψεων επικοινωνίας σε περίπτωση μη απόκρισης της συσκευής. (1-10)
5. TIMEOUT RETRIES	
Οθόνη	Ενέργειες
<input data-bbox="190 1350 319 1377" type="text" value=" ΔΕΥΤΕΡΟΛΕΠΤΑ 1 "/>	Ορίζετε το χρόνο που θα μεσολαβεί μεταξύ των επαναλήψεων επικοινωνίας με τη συσκευή. (1-30)

MERCATO

	6. ΑΠΟΣΤΟΛΗ ΦΠΑ	
	Οθόνη	Ενέργειες
	ΑΠΟΣΤΟΛΗ ΦΠΑ? ΝΑΙ	Ορίζετε αν θα αποστέλλονται τα αναλυτικά στοιχεία ΦΠΑ.
③ ⇒	Αφού γίνουν όλες οι καταχωρήσεις-αλλαγές πιάστε το πλήκτρο [ΑΚΥΡΩΣΗ] όσες φορές χρειάζεται για να βρεθείτε στο κεντρικό μενού του ΠΡΟΓΡΑΜΜΑΤΙΣΜΟΥ.	

5.3.26. ΠΡΟΓΡΑΜΜΑΤΙΣΜΟΣ ΚΟΥΠΟΝΙΟΥ ΛΙΣΤΑΣ

Υπάρχει η δυνατότητα προγραμματισμού ανεξάρτητων κουπονιών (δεν έχουν άμεση σύνδεση με κάποιο είδος).

① ⇒	Επιλέγετε από το μενού του ΠΡΟΓΡΑΜΜΑΤΙΣΜΟΥ: <input type="button" value=" >ΚΟΥΠΟΝ . ΛΙΣΤΑΣ <"/>	
② ⇒	Πιάστε το πλήκτρο [ΜΕΤΡΗΤΑ] για αποδοχή.	
② ⇒	Στη συνέχεια στην οθόνη εμφανίζεται: <input type="text" value="Α/Α ΚΟΥΠΟΝΙΟΥ 1"/>	
② ⇒	Καταχωρίστε τον κωδικό του κουπονιού που θέλετε να προγραμματίσετε (1-1000) και πιάστε το πλήκτρο [ΜΕΤΡΗΤΑ] για αποδοχή.	
③ ⇒	Στη συνέχεια πιάστε τα πλήκτρα [➔] ή [⬅] και επιλέξτε τις παραμέτρους που επιθυμείτε να καταχωρήσετε ή να διορθώσετε.	
	1. ΠΕΡΙΓΡΑΦΗ ΚΟΥΠΟΝΙΟΥ	
	Οθόνη	Ενέργειες
	ΠΕΡΙΓΡΑΦΗ: ΚΟΥΠΟΝΙ	Πληκτρολογήστε την περιγραφή έως 15 χαρακτήρες και πιάστε το πλήκτρο [ΜΕΤΡΗΤΑ] για αποδοχή.
	2. BARCODE ΚΟΥΠΟΝΙΟΥ	
	Οθόνη	Ενέργειες
	BARCODE: 00000000000000	Πληκτρολογήστε τον κωδικό BARCODE (μέγιστο 15 χαρακτήρες) και πιάστε το πλήκτρο [ΜΕΤΡΗΤΑ] για αποδοχή.
	3. ΕΚΤΥΠΩΣΗ ΚΩΔΙΚΟΥ	
	Αυτόματη εκτύπωση του κουπονιού.	
	4. ΤΥΠΟΣ ΚΟΥΠΟΝΙΟΥ	
	Οθόνη	Ενέργειες
	ΤΥΠΟΣ <ΠΟΣΟ>	Επιλέξτε τον τύπο του κουπονιού ΠΟΣΟ ή ΠΟΣΟΣΤΟ και πιάστε το πλήκτρο [ΜΕΤΡΗΤΑ] για αποδοχή.
	5. ΑΞΙΑ/ΠΟΣΟΣΤΟ ΚΟΥΠΟΝΙΟΥ	
	Οθόνη	Ενέργειες
	ΤΙΜΗ 1.00	Πληκτρολογήστε την αξία/ποσοστό του κουπονιού και τέλος πιάστε το πλήκτρο [ΜΕΤΡΗΤΑ] για αποδοχή.
	6. ΕΠΙΚΥΡΩΜΕΝΟ	
	Οθόνη	Ενέργειες
	ΕΠΙΚΥΡΩΜΕΝΟ ΟΧΙ	Επιλέξτε αν το κουπόνι έχει επικυρωθεί ή όχι και τέλος πιάστε το πλήκτρο [ΜΕΤΡΗΤΑ] για αποδοχή.
④ ⇒	Αφού γίνουν όλες οι καταχωρήσεις-αλλαγές πιάστε το πλήκτρο [ΑΚΥΡΩΣΗ] όσες φορές χρειάζεται για να βρεθείτε στο κεντρικό μενού του ΠΡΟΓΡΑΜΜΑΤΙΣΜΟΥ.	

5.3.27. ΠΡΟΓΡΑΜΜΑΤΙΣΜΟΣ ΑΝΑΛΗΨΕΩΝ

① ⇒	Επιλέγετε από το μενού του ΠΡΟΓΡΑΜΜΑΤΙΣΜΟΥ: <input type="text" value=" >ΑΝΑΛΗΨΕΙΣ"/> Πιέστε το πλήκτρο [ΜΕΤΡΗΤΑ] για αποδοχή.															
② ⇒	Στη συνέχεια στην οθόνη εμφανίζεται: <input type="text" value=" Α/Α ΑΝΑΛΗΨΗΣ .# 1"/> Καταχωρείτε τον κωδικό της «ανάληψης» που θέλετε να προγραμματίσετε (1-20) και πιέστε το πλήκτρο [ΜΕΤΡΗΤΑ] για αποδοχή. Οι πρώτες 2 καταχωρημένες «ΑΝΑΛΗΨΕΙΣ» (ΔΕΗ, ΕΥΔΑΠ-ΥΔΡΕΥΣΗΣ) δεν δέχονται αλλαγές στις παραμέτρους.															
③ ⇒	Στη συνέχεια στην οθόνη εμφανίζονται οι παρακάτω παράμετροι προς καταχώρηση ή διόρθωση. <table border="1" style="width: 100%; border-collapse: collapse;"> <thead> <tr> <th colspan="2" style="text-align: left;">1. ΠΕΡΙΓΡΑΦΗ ΑΝΑΛΗΨΗΣ</th> </tr> <tr> <th style="width: 25%;">Οθόνη</th> <th>Ενέργειες</th> </tr> </thead> <tbody> <tr> <td style="border: 1px solid black; padding: 2px;">ΠΕΡΙΓΡ. : ΑΝΑΛΗΨΗ-01</td> <td>Πληκτρολογήστε την περιγραφή έως 15 χαρακτήρες και πιέστε το πλήκτρο [ΜΕΤΡΗΤΑ] για αποδοχή.</td> </tr> <tr> <th colspan="2" style="text-align: left;">2. ΕΝΕΡΓΑ ΠΕΔΙΑ</th> </tr> <tr> <th style="width: 25%;">Οθόνη</th> <th>Ενέργειες</th> </tr> <tr> <td style="border: 1px solid black; padding: 2px;">ΑΣ. ΜΗ ΥΠΟΚ. ΦΠΑ ΟΧΙ</td> <td>Επιλέξτε αν θα πρέπει να καταχωρείται και η αξία της ΑΝΑΛΗΨΗΣ που δεν υπόκεινται σε ΦΠΑ. Τέλος πιέστε το πλήκτρο [ΜΕΤΡΗΤΑ] για αποδοχή.</td> </tr> <tr> <td style="border: 1px solid black; padding: 2px;">ΑΠΟ ΗΜΕΡ/ΝΙΑ ΟΧΙ</td> <td rowspan="2">Στη συνέχεια επιλέγετε αν θα απαιτείται και η καταχώρηση του ημερολογιακού εύρους της ΑΝΑΛΗΨΗΣ και πιέστε το πλήκτρο [ΜΕΤΡΗΤΑ] για αποδοχή.</td> </tr> <tr> <td style="border: 1px solid black; padding: 2px;">ΕΩΣ ΗΜΕΡ/ΝΙΑ ΟΧΙ</td> </tr> </tbody> </table>	1. ΠΕΡΙΓΡΑΦΗ ΑΝΑΛΗΨΗΣ		Οθόνη	Ενέργειες	ΠΕΡΙΓΡ. : ΑΝΑΛΗΨΗ-01	Πληκτρολογήστε την περιγραφή έως 15 χαρακτήρες και πιέστε το πλήκτρο [ΜΕΤΡΗΤΑ] για αποδοχή.	2. ΕΝΕΡΓΑ ΠΕΔΙΑ		Οθόνη	Ενέργειες	ΑΣ. ΜΗ ΥΠΟΚ. ΦΠΑ ΟΧΙ	Επιλέξτε αν θα πρέπει να καταχωρείται και η αξία της ΑΝΑΛΗΨΗΣ που δεν υπόκεινται σε ΦΠΑ. Τέλος πιέστε το πλήκτρο [ΜΕΤΡΗΤΑ] για αποδοχή.	ΑΠΟ ΗΜΕΡ/ΝΙΑ ΟΧΙ	Στη συνέχεια επιλέγετε αν θα απαιτείται και η καταχώρηση του ημερολογιακού εύρους της ΑΝΑΛΗΨΗΣ και πιέστε το πλήκτρο [ΜΕΤΡΗΤΑ] για αποδοχή.	ΕΩΣ ΗΜΕΡ/ΝΙΑ ΟΧΙ
1. ΠΕΡΙΓΡΑΦΗ ΑΝΑΛΗΨΗΣ																
Οθόνη	Ενέργειες															
ΠΕΡΙΓΡ. : ΑΝΑΛΗΨΗ-01	Πληκτρολογήστε την περιγραφή έως 15 χαρακτήρες και πιέστε το πλήκτρο [ΜΕΤΡΗΤΑ] για αποδοχή.															
2. ΕΝΕΡΓΑ ΠΕΔΙΑ																
Οθόνη	Ενέργειες															
ΑΣ. ΜΗ ΥΠΟΚ. ΦΠΑ ΟΧΙ	Επιλέξτε αν θα πρέπει να καταχωρείται και η αξία της ΑΝΑΛΗΨΗΣ που δεν υπόκεινται σε ΦΠΑ. Τέλος πιέστε το πλήκτρο [ΜΕΤΡΗΤΑ] για αποδοχή.															
ΑΠΟ ΗΜΕΡ/ΝΙΑ ΟΧΙ	Στη συνέχεια επιλέγετε αν θα απαιτείται και η καταχώρηση του ημερολογιακού εύρους της ΑΝΑΛΗΨΗΣ και πιέστε το πλήκτρο [ΜΕΤΡΗΤΑ] για αποδοχή.															
ΕΩΣ ΗΜΕΡ/ΝΙΑ ΟΧΙ																
④ ⇒	Αφού γίνουν όλες οι καταχωρήσεις-αλλαγές πιέστε το πλήκτρο [ΑΚΥΡΩΣΗ] όσες φορές χρειάζεται για να βρεθείτε στο κεντρικό μενού του ΠΡΟΓΡΑΜΜΑΤΙΣΜΟΥ.															

5.3.28 ΠΡΟΓΡΑΜΜΑΤΙΣΜΟΣ LINK4ALL

① ⇒	Επιλέγεται από το μενού του ΠΡΟΓΡΑΜΜΑΤΙΣΜΟΥ: <input type="text" value="LINK4ALL"/> Πιέστε το πλήκτρο [ΜΕΤΡΗΤΑ] για αποδοχή.												
② ⇒	<p>Στη συνέχεια πιέστε τα πλήκτρα [→] ή [←] και επιλέξτε την ενεργοποίηση ή όχι της Υπηρεσίας. Στην περίπτωση που επιλέξετε την ενεργοποίηση πιέστε τα πλήκτρα [→] ή [←] και επιλέξτε τις παραμέτρους που επιθυμείτε να καταχωρήσετε ή να διορθώσετε.</p> <p>1. ΕΛΕΓΧΟΣ ΕΠΙΚΟΙΝΩΝΙΑΣ</p> <p>Πραγματοποιείται έλεγχος επικοινωνίας συσκευής με υπηρεσία LINK4ALL</p> <p>2. ΛΕΙΤΟΥΡΓΙΕΣ</p> <table border="1" data-bbox="246 517 1058 887"> <thead> <tr> <th data-bbox="246 517 396 556">Οθόνη</th> <th data-bbox="396 517 1058 556">Ενέργειες</th> </tr> </thead> <tbody> <tr> <td data-bbox="246 556 396 606"><input type="text" value="A/A WEB SERV# 1"/></td> <td data-bbox="396 556 1058 606">Καταχωρείτε τον a/a της υπηρεσίας (1-10) που επιθυμείτε και πιέστε το πλήκτρο [ΜΕΤΡΗΤΑ] για αποδοχή.</td> </tr> <tr> <td data-bbox="246 606 396 656"><input type="text" value="ΚΩΔΙΚΟΣ 4"/></td> <td data-bbox="396 606 1058 656">Στη συνέχεια καταχωρείτε τον κωδικό της υπηρεσίας (όλες οι υπηρεσίες είναι κωδικοποιημένες από την υπηρεσία LINK4ALL) και πιέστε το πλήκτρο [ΜΕΤΡΗΤΑ] για αποδοχή.</td> </tr> <tr> <td data-bbox="246 656 396 740"><input type="text" value="ΠΕΡΙΓΡΑΦΗ -"/></td> <td data-bbox="396 656 1058 740">Καταχωρίστε την περιγραφή που επιθυμείτε (εως 6 χαρακτήρες) και πιέστε το πλήκτρο [ΜΕΤΡΗΤΑ] για αποδοχή.</td> </tr> <tr> <td data-bbox="246 740 396 824"><input type="text" value="ΣΧΟΛΙΑ ΠΑΡΑΤ. ΧΑΡΤ."/></td> <td data-bbox="396 740 1058 824">Τέλος καταχωρίστε τυχόν σχόλια που επιθυμείτε (εως 100 χαρακτήρες) και πιέστε το πλήκτρο [ΜΕΤΡΗΤΑ] για αποδοχή.</td> </tr> <tr> <td data-bbox="246 824 396 887"><input type="text" value="ΑΜΕΣΗ ΑΠΟΣΤΟΛΗ? ΟΚΙ"/></td> <td data-bbox="396 824 1058 887">Καταχωρείτε αν θα γίνει άμεση αποστολή του αιτήματος.</td> </tr> </tbody> </table> <p>3. SYNC ΚΑΤΗΓΟΡΙΩΝ</p> <p>α) Ενημέρωση του αρχείου ΚΑΤΗΓΟΡΙΩΝ στο LINK4ALL. β) Αποστολή αρχείου ΚΑΤΗΓΟΡΙΩΝ στο LINK4ALL.</p> <p>4. SYNC ΤΜΗΜΑΤΩΝ</p> <p>α) Ενημέρωση του αρχείου ΤΜΗΜΑΤΩΝ στο LINK4ALL. β) Αποστολή αρχείου ΤΜΗΜΑΤΩΝ στο LINK4ALL.</p> <p>5. SYNC ΕΙΔΩΝ</p> <p>α) Ενημέρωση του αρχείου ΕΙΔΩΝ στο LINK4ALL. β) Αποστολή αρχείου ΕΙΔΩΝ στο LINK4ALL.</p> <p>6. SYNC ΠΕΛΑΤΩΝ</p> <p>α) Ενημέρωση του αρχείου ΠΕΛΑΤΩΝ στο LINK4ALL. β) Αποστολή αρχείου ΠΕΛΑΤΩΝ στο LINK4ALL.</p>	Οθόνη	Ενέργειες	<input type="text" value="A/A WEB SERV# 1"/>	Καταχωρείτε τον a/a της υπηρεσίας (1-10) που επιθυμείτε και πιέστε το πλήκτρο [ΜΕΤΡΗΤΑ] για αποδοχή.	<input type="text" value="ΚΩΔΙΚΟΣ 4"/>	Στη συνέχεια καταχωρείτε τον κωδικό της υπηρεσίας (όλες οι υπηρεσίες είναι κωδικοποιημένες από την υπηρεσία LINK4ALL) και πιέστε το πλήκτρο [ΜΕΤΡΗΤΑ] για αποδοχή.	<input type="text" value="ΠΕΡΙΓΡΑΦΗ -"/>	Καταχωρίστε την περιγραφή που επιθυμείτε (εως 6 χαρακτήρες) και πιέστε το πλήκτρο [ΜΕΤΡΗΤΑ] για αποδοχή.	<input type="text" value="ΣΧΟΛΙΑ ΠΑΡΑΤ. ΧΑΡΤ."/>	Τέλος καταχωρίστε τυχόν σχόλια που επιθυμείτε (εως 100 χαρακτήρες) και πιέστε το πλήκτρο [ΜΕΤΡΗΤΑ] για αποδοχή.	<input type="text" value="ΑΜΕΣΗ ΑΠΟΣΤΟΛΗ? ΟΚΙ"/>	Καταχωρείτε αν θα γίνει άμεση αποστολή του αιτήματος.
Οθόνη	Ενέργειες												
<input type="text" value="A/A WEB SERV# 1"/>	Καταχωρείτε τον a/a της υπηρεσίας (1-10) που επιθυμείτε και πιέστε το πλήκτρο [ΜΕΤΡΗΤΑ] για αποδοχή.												
<input type="text" value="ΚΩΔΙΚΟΣ 4"/>	Στη συνέχεια καταχωρείτε τον κωδικό της υπηρεσίας (όλες οι υπηρεσίες είναι κωδικοποιημένες από την υπηρεσία LINK4ALL) και πιέστε το πλήκτρο [ΜΕΤΡΗΤΑ] για αποδοχή.												
<input type="text" value="ΠΕΡΙΓΡΑΦΗ -"/>	Καταχωρίστε την περιγραφή που επιθυμείτε (εως 6 χαρακτήρες) και πιέστε το πλήκτρο [ΜΕΤΡΗΤΑ] για αποδοχή.												
<input type="text" value="ΣΧΟΛΙΑ ΠΑΡΑΤ. ΧΑΡΤ."/>	Τέλος καταχωρίστε τυχόν σχόλια που επιθυμείτε (εως 100 χαρακτήρες) και πιέστε το πλήκτρο [ΜΕΤΡΗΤΑ] για αποδοχή.												
<input type="text" value="ΑΜΕΣΗ ΑΠΟΣΤΟΛΗ? ΟΚΙ"/>	Καταχωρείτε αν θα γίνει άμεση αποστολή του αιτήματος.												

	7. ΑΝΑΚΤΗΣΗ Z
	Απαιτείται κωδικός από εξουσιοδοτημένο τεχνικό.
	8. ΑΝΑΚΤΗΣΗ ΑΠΟΔΕΙΞΩΝ
	Απαιτείται κωδικός από εξουσιοδοτημένο τεχνικό.
	9. ΕΠΑΝΑΛΗΨΗ ΑΝΑ ΑΠΟΔΕΙΞΗ
	Προσπάθεια αποστολής των εν αναμονή κινήσεων εφ' όσον δεν υπάρχει επικοινωνία.
	10. ΧΕΙΡΟΚΙΝΗΤΗ ΕΠΑΝΑΛΗΨΗ
	Θα απαιτείται, σε κάθε απόδειξη επιβεβαίωση του χρήστη για την αποστολή της κίνησης σε περίπτωση προβλήματος επικοινωνίας.
	11. ΕΚΤΥΠΩΣΗ ΡΥΘΜΙΣΕΩΝ
	Εκτύπωση ρυθμίσεων της υπηρεσίας LINK4ALL.
③ ⇒	Αφού γίνουν όλες οι καταχωρήσεις-αλλαγές πιέστε το πλήκτρο [ΑΚΥΡΩΣΗ] όσες φορές χρειάζεται για να βρεθείτε στο κεντρικό μενού του ΠΡΟΓΡΑΜΜΑΤΙΣΜΟΥ.

5.3.29 ΕΛΕΓΧΟΣ ΣΥΣΤΗΜΑΤΟΣ

Έλεγχος ορθότητας λειτουργίας συσκευής.

5.4. ΜΗΔΕΝΙΣΜΟΙ – Z

Έκδοση δελτίου ημερήσιας κίνησης **Z** και αποθήκευση στην φορολογική μνήμη της μηχανής των συνόλων της ημερήσιας κίνησης. Μετά την έκδοση του **Z** αυτόματα εκτυπώνεται το “ΔΕΛΤΙΟ ΥΠΟΓΡΑΦΗΣ ΗΜΕΡΗΣΙΩΝ ΔΕΔΟΜΕΝΩΝ” (ΠΑΗΨ), το οποίο όμως θεωρείται αναπόσπαστο τμήμα του δελτίου **Z**.

Πιέστε το πλήκτρο  μία φορά και μετά το πλήκτρο  έως ότου δείτε στην πρώτη σειρά της οθόνης:

> ΜΗΔΕΝΙΣΜΟ -Z

Πιέστε το πλήκτρο  για αποδοχή και στη συνέχεια εμφανίζεται στην οθόνη:

Όπου αν συμφωνείτε πιέστε πάλι το πλήκτρο  για αποδοχή και έκδοση του δελτίου.

Στην οθόνη εμφανίζεται το μήνυμα όπου με τα πλήκτρα  ή  επιλέγετε ΝΑΙ ή ΟΧΙ.

Τέλος πιέστε το πλήκτρο  για αποδοχή.

Σε περίπτωση που επιλέξετε «ΝΑΙ», ολοκληρώνεται η μεταφορά του ηλεκτρονικού ημερολογίου και στο τέλος του δελτίου εκτυπώνεται:

**ΒΕΒΑΙΩΝΕΤΑΙ Η ΕΠΙΤΥΧΗΣ ΗΜΕΡΗΣΙΑ
ΗΛΕΚΤΡΟΝΙΚΗ ΜΕΤΑΦΟΡΑ ΔΕΛΤΙΩΝ
ΜΕ ΕΥΘΥΝΗ ΤΟΥ ΚΑΤΟΧΟΥ**

Όλα τα δελτία **Z** και τα δελτία υπογραφής που εκδίδει η μηχανή φυλάσσονται υποχρεωτικά από τον κάτοχο της μηχανής.

Στην περίπτωση πέντε συνεχόμενων ανεπιτυχών μεταφορών του ημερήσιου ηλεκτρονικού ημερολογίου, η μηχανή «κλειδώνει» και απαιτείται η παρέμβαση εξουσιοδοτημένου τεχνικού.

5.5. ΑΝΤΙΓΡΑΦΟ – Z

Αν κατά την διάρκεια έκδοσης του δελτίου **Z** δεν ολοκληρωθεί η εκτύπωση ολόκληρου του δελτίου για κάποιο λόγο (π.χ. χαρτοταινία τοποθετημένη ανάποδα, μπλοκάρισμα του χαρτιού στον εκτυπωτή, κλπ), έχουμε την δυνατότητα με αυτή την επιλογή να επανεκδώσουμε αντίγραφο του δελτίου **Z** που προηγήθηκε.



Απαραίτητη προϋπόθεση είναι να μην έχουμε κάνει άλλη συναλλαγή μετά την έκδοση του ελλιπούς δελτίου Z, διαφορετικά δεν μπορούμε να επανεκδώσουμε αντίγραφο του δελτίου Z που προηγήθηκε.







5.6. ΜΗΔΕΝΙΣΜΟΙ ΣΤΑΤΙΣΤΙΚΩΝ



Απαιτείται να έχει προηγηθεί έκδοση δελτίου Ζ για το μηδενισμό ΕΙΔΩΝ.

Με την αποδοχή αυτής της λειτουργίας παρέχεται η δυνατότητα μηδενισμού ορισμένων στοιχείων, τα οποία δεν μηδενίζονται από το ημερήσιο δελτίο **Z**, και κάθε φορά αυξάνονται προοδευτικά.

Οι επιλογές είναι:

- 1) ΜΗΔΕΝΙΣΜΟΣ ΕΙΔΩΝ  μηδενίζονται όλες οι κινήσεις ειδών. Υπάρχει δυνατότητα εκτύπωσης της κίνησης των ΕΙΔΩΝ αμέσως μετά την επιλογή του μηδενισμού.
- 2) ΜΗΔΕΝΙΣΜΟΣ ΤΜΗΜΑΤΩΝ  μηδενίζονται όλες οι κινήσεις τμημάτων. Υπάρχει δυνατότητα εκτύπωσης της κίνησης των ΤΜΗΜΑΤΩΝ αμέσως μετά την επιλογή του μηδενισμού.
- 3) ΜΗΔΕΝΙΣΜΟΣ ΠΛΗΡΩΜΩΝ  μηδενίζονται όλες οι κινήσεις πληρωμών. Υπάρχει δυνατότητα εκτύπωσης των κινήσεων του ΤΑΜΕΙΟΥ αμέσως μετά την επιλογή του μηδενισμού.
- 4) ΜΗΔΕΝΙΣΜΟΣ ΧΕΙΡΙΣΤΩΝ  μηδενίζονται όλες οι κινήσεις των χειριστών. Υπάρχει δυνατότητα εκτύπωσης των ΠΩΛΗΣΕΩΝ ανά χειριστή αμέσως μετά την επιλογή του μηδενισμού.
- 5) ΜΗΔΕΝΙΣΜΟΣ ΣΤΑΤΙΣΤΙΚΩΝ  μηδενίζονται αυτόματα τα στοιχεία των στατιστικών. Υπάρχει δυνατότητα εκτύπωσης των ΣΤΑΤΙΣΤΙΚΩΝ ανά κωδικό (κωδ.1-ανά ώρα σε 24ωρη βάση, κωδ.2-ανά ημέρα, κωδ.3-ανά μήνα και κωδ.4- ανά ώρα, ανά ημέρα και ανά μήνα) αμέσως μετά την επιλογή του μηδενισμού.
- 6) ΜΗΔΕΝΙΣΜΟΣ ΛΟΓΑΡΙΑΣΜΩΝ  μηδενίζονται όλες οι κινήσεις των ΛΟΓΑΡΙΑΣΜΩΝ.
- 7) ΜΗΔΕΝΙΣΜΟΣ ΟΛΩΝ  μηδενίζονται όλα τα παραπάνω (ΕΙΔΗ, ΤΜΗΜΑΤΑ, ΠΛΗΡΩΜΕΣ, ΧΕΙΡΙΣΤΕΣ).

5.7. ΑΝΑΦΟΡΑ ΗΛΕΚΤΡΟΝΙΚΟΥ ΑΡΧΕΙΟΥ

Με την αποδοχή αυτής της λειτουργίας παρέχεται η δυνατότητα:

- α) Εκτύπωσης ή αποστολής στον Η/Υ δελτίου με επιλεγμένα ή όλα τα παραστατικά/δελτία που είναι αποθηκευμένα στην Προσωρινή Μνήμη Ημερήσιας Αποθήκευσης Δελτίων, με τη χαρακτηριστική ένδειξη «ΗΜΕΡΗΛ.ΑΡΧΕΙΟ». Το δελτίο αυτό δεν αποθηκεύεται στην Προσωρινή Μνήμη Ημερήσιας Αποθήκευσης Δελτίων.
- β) Ελέγχου της μνήμης SD όπου εκτυπώνεται δελτίο με στοιχεία χωρητικότητας της SD καθώς και του ελεύθερου χώρου.
- γ) Ελέγχου σφαλμάτων στο ηλεκτρονικό ημερολόγιο (EJ)
- δ) Εκτύπωση από SD επιλεγμένων αποδείξεων, Δελτίων Ζ ή τιμολογίων (βάσει ημερομηνίας ή αριθμού Ζ για συγκεκριμένη απόδειξη / τιμολόγιο ή εύρος αποδείξεων / τιμολογίων).



Στην εσωτερική μνήμη διατηρούνται με σειρά προτεραιότητας τα πιο πρόσφατα αρχεία.

5.8. ΜΗΝΥΜΑΤΑ ΛΑΘΩΝ (ERRORS) ΚΑΙ ΕΠΕΞΗΓΗΣΗ ΑΥΤΩΝ

ERROR	ΠΕΡΙΓΡΑΦΗ	ERROR	ΠΕΡΙΓΡΑΦΗ
7	ΤΟ ΕΙΔΟΣ ΔΕΝ ΒΡΕΘΗΚΕ	111	ΑΔΥΝΑΤΗ ΑΛΛΑΓΗ
11	ΛΑΘΟΣ ΚΩΔ. ΧΕΙΡΙΣΤΗ	112	ΑΔΥΝΑΤΗ ΔΙΟΡΘΩΣΗ
14	ΣΦΑΛΜΑ ΑΡΧΕΙΟΥ Φ.Μ.	113	ΠΟΣΟ ΕΚΤΟΣ ΟΡΙΩΝ
16	ΠΡΕΠΕΙ ΝΑ ΕΚΔΟΘΕΙ Ζ	114	ΚΕΝΟΣ ΤΙΤΛΟΣ
18	ΠΡΟΒΛΗΜΑ ΣΤΟ ΡΟΛΟΙ	115	ΑΝΕΝΕΡΓΟΣ ΧΕΙΡΙΣΤΗΣ
20	ΑΝΟΙΚΤΗ ΑΠΟΔΕΙΞΗ	116	DISAB. Ε/D SCANNER
21	ΑΠΟΔΕΙΞΗ ΣΕ ΠΛΗΡΩΜΗ	117	ΑΠΑΙΤΕΙΤΑΙ ΠΡΟΓΡΑΦΜ
23	ΙΔΙΟΙ ΣΥΝΤΕΛ. ΦΠΑ	118	ΑΔΥΝΑΜΙΑ ΦΟΡΜΑΡ. SD
24	ΤΙΜΗ ΕΚΤΟΣ ΟΡΙΩΝ	119	ΛΑΘΟΣ ΗΜΕΡΟΜΗΝΙΑ
27	ΛΑΘΟΣ ΕΝΕΡΓΕΙΑ	120	ΛΑΘΟΣ ΩΡΑ
29	ΥΠΕΡΒ.ΑΛΛΑΓΩΝ ΤΙΤΛΟΥ	121	ΜΟΝΟ ΤΕΧΝΙΚΟΣ.....
32	ΟΧΙ ΚΙΝΗΣΕΙΣ ΣΤΗ Φ.Μ.	122	ΑΔΥΝΑΜΙΑ ΑΝΟΙΓΜ. ΕJ
33	ΑΝΕΝΕΡΓΗ ΕΚΠ/ΑΥΞ	123	ΑΔΥΝΑΜΙΑ ΕΓΓΡΑΦΗΣ ΕJ
34	ΓΕΜΑΤΗ ΜΝΗΜΗ ΕΙΔΩΝ	124	ΑΔΥΝΑΜΙΑ ΑΝΑΓΝ. ΕJ
41	ΜΕΓΙΣΤΟΣ ΑΡ.ΚΙΝΗΣΕΩΝ	125	ΛΑΘΟΣ ΚΛΕΙΔΑΡΙΘΜΟΣ
48	ΑΠΟΣΥΝΔΕΣΗ Φ.Μ.	126	ΑΔΥΝΑΤΗ ΑΛΛΑΓΗ
52	ΥΠΕΡΒΑΣΗ ΑΛΛΑΓΩΝ ΦΠΑ	127	ΑΔΥΝ. ΕΠΙΚ. ETHERNET
57	ΑΝΕΠΑΡΚΗ ΔΙΚ. ΧΕΙΡ.	128	ΑΔΥΝ. ΑΠΟΣΤ. ΑΡΧΕΙΩΝ
60	ΑΝΕΝΕΡΓΟ ΕΙΔΟΣ	129	ΜΗ ΠΡΟΓΡΑΜ. FISCAL
61	ΓΕΜΑΤΗ Φ.Μ.....	130	ΑΔΥΝ.ΔΗΜ. ΑΡΧΕΙΟΥ WS
62	ΤΟ ΚΟΥΠ. ΔΕΝ ΒΡΕΘΗΚΕ	132	ΔΕΣΜΕΥΜΕΝΟ ΑΠΟ GPRS
63	ΠΟΣΟΤΗΤΑ ΕΚΤΟΣ ΟΡΙΩΝ	134	ΑΔΥΝ. ΑΝΟΙΓ. ΑΡΧ. SD
64	ΑΝΕΝΕΡΓΗ ΠΛΗΡΩΜΗ	135	ΑΔΥΝΑΜΙΑ ΕΓΓΡΑΦΗΣ SD
65	ΑΝΕΝΕΡΓΟ ΤΜΗΜΑ	136	ΕΙΣΑΓΕΤΕ ΠΟΣΟΤΗΤΑ
66	ΑΝΕΠΑΡΚΕΣ ΑΠΘΘΕΜΑ	137	ΚΛΕΙΣΤΗ ΑΠΟΔΕΙΞΗ
69	ΑΝΟΙΚΤΟ ΕΙΣΙΤΗΡΙΟ	139	ΕΠΙΚΥΡΩΜΕΝΟ ΚΟΥΠΟΝΙ
72	ΑΝΕΝΕΡΓΟ ΕΙΣΙΤΗΡΙΟ	139	ΣΦΑΛΜΑ ΚΛΕΙΔΙΟΥ ΕΝΕΡΓΟΠΟΙΗΣΗΣ ΥΠΗΡΕΣΙΩΝ
73	ΛΑΘΟΣ ΚΟΥΠΟΝΙ	140	ΣΦΑΛΜΑ ΚΛΕΙΔΙΟΥ ΕΝΕΡΓΟΠΟΙΗΣΗΣ ΥΠΗΡΕΣΙΩΝ
74	ΕΚΤΟΣ ΟΡΙΩΝ ΕΚΠΤΩΣΗ	141	ΜΗ ΕΓΚΥΡΟ ΚΟΥΠΟΝΙ
74	ΕΚΤΟΣ ΟΡΙΩΝ ΑΥΞΗΣΗ	142	ΑΝΕΝΕΡΓΟΣ ΠΕΛΑΤΗΣ
75	ΟΧΙ ΜΗΔΕΝΙΚΗ ΑΥΞΗΣΗ	143	BARCODE CHECK DIGIT
75	ΟΧΙ ΜΗΔΕΝΙΚΗ ΕΚΠΤΩΣΗ	144	Ο ΚΩΔΙΚΟΣ ΥΠΑΡΧΕΙ
76	ΟΧΙ ΚΕΝΗ ΠΕΡΙΓΡΑΦΗ	146	ΙΔΙΟΣ ΤΙΤΛΟΣ
77	ΛΑΘΟΣ BARCODE	147	ΓΕΜΑΤΗ ΒΑΣΗ ΠΕΛΑΤΩΝ
78	Ο ΠΛΗΚΤΡΟ ΥΠΑΡΧΕΙ	148	ΑΔΥΝΑΤΗ Η ΑΛΛΑΓΗ Α/Α
81	ΓΕΜΑΤΗ Η ΜΝΗΜΗ SD	149	ΣΦΑΛΜΑ i-BANK PAY
82	ΓΡΑΜΜΕΝΗ SD	151	Ο ΠΕΛΑΤΗΣ ΔΕΝ ΒΡΕΘΗΚΕ
83	ΟΧΙ ΑΡΝΗΤΙΚΟ ΤΑΜΕΙΟ	152	ΜΗ ΕΓΚΥΡΗ ΣΕΙΡΑ ΤΙΜΟΛΟΓΙΟΥ
85	ΛΑΘΟΣ ΚΩΔΙΚΟΣ ΠΕΛΑΤΗ	153	ΑΔΥΝ. ΔΙΑΒ. ΑΡΧ. SD
90	ΔΕΝ ΔΙΝΟΝΤΑΙ ΡΕΣΤΑ	154	ΑΔΥΝΑΜΙΑ ΑΝΟΙΓΜΑ ΕJ
91	ΕΙΣΑΓΕΤΕ ΠΟΣΟ ΠΛΗΡ.	155	ΑΔΥΝΑΜΙΑ ΕΓΓΡΑΦΗΣ ΕJ
92	ΙΔΙΟΣ ΤΙΤΛΟΣ	156	ΣΦΑΛΜΑ ΣΥΧΡΟΝΙΣΜΟΥ ΩΡΑΣ ΓΓΠΣ
97	ΥΠΕΡΒ.ΜΕΓ.ΣΥΝ.ΑΠΟΔ.	157	ΜΗ ΕΓΓΕΓΡΑΜΜΕΝΗ ΣΥΣΚΕΥΗ
98	ΥΠΕΡΒ.ΜΕΓ.ΣΥΝ.ΗΜΕΡΑΣ	158	ΜΗΔΕΝΙΣΜΟΣ ΣΥΝΟΛΟΥ ΑΠΟΔΕΙΞΗΣ
101	ΑΔΥΝΑΜΙΑ ΕΠΙΚ. Φ.Μ.	170	ΛΑΘΟΣ ΚΛΕΙΔΙ ΕΝΕΡΓΟΠΟΙΗΣΗΣ
107	ΠΛΗΡΩΣΗ ΠΜΗΑΔ		
108	ΛΑΘΟΣ Α.Φ.Μ.		
109	ΑΔΕΙΟ ΗΛΕΚΤΡ. ΑΡΧΕΙΟ		
110	ΛΑΘΟΣ ΔΙΕΥΘΥΝΣΗ		

MERCATO

5.9. ΚΩΔΙΚΟΙ ΠΛΗΚΤΡΩΝ

ΛΕΙΤΟΥΡΓΙΑ ΠΛΗΚΤΡΟΥ	ΚΩΔΙΚΟΣ
0	1
1	2
2	3
3	4
4	5
5	6
6	7
7	8
8	9
9	10
Κλειδί (Default)	11
Προώθηση χαρτιού	12
Εμφάνιση Ωρας/Ημερομηνίας στην οθόνη	13
Συρτάρι	14
Ακύρωση (Default)	15
Διόρθωση	16
Προηγούμενη διόρθωση	17
Αλλαγή	18
Ολική ακύρωση	19
Είσπραξη έναντι	20
Ανάληψη έναντι	21
Μερικό σύνολο (εκτύπωση)	22
Κωδικός είδους	23
Κωδικός τμήματος	24

Κωδικός έκπτωσης / αύξησης	25
Κωδικός πληρωμής	26
Χειριστής (κλειδώμα / αλλαγή)	27
Κωδικός πελάτη / Άνοιγμα τραπεζί	28
Χ	29
Τελεία	30
00	31
Επίπεδο Λειτουργίας (Default)	32
Κέρσορας προς τα δεξιά	33
Κέρσορας προς τα αριστερά	34
Επαναφορά πεδίου (στον προγραμματισμό)	35
Διαγραφή πεδίου (στον προγραμματισμό)	36
Διόρθωση χαρακτήρα πεδίου (στον προγραμματισμό)	37
Κατάσταση μπαταρίας	41
Εκτύπωση δελτίου - Z	42
Εκτύπωση δελτίου - X	43
Εκτύπωση στατιστικών τμημάτων	44
Πεζά / Κεφαλαία χαρακτήρες (στον προγραμματισμό)	46
Επιλογή WEB SERVICE	47
Αναφορά ανοιχτών τραπεζιών	48
Άνοιγμα Τιμολογίου	50
MULTIFUNCTION πλήκτρο	51
3 γραμμές σχόλια (εντός απόδειξης)	52
3 γραμμές σχόλια (στο τέλος της απόδειξης)	53
6 γραμμές σχόλια (στην αρχή της απόδειξης)	54
Μερικό σύνολο (οθόνη)	55
Αποθήκευση είδους	57
Αλλαγή TIMH1/TIMH2	58

Ερώτηση τιμής	59
Ανενεργά όρια πωλήσεων	60
Εισαγωγή κάρτας αποδείξεων πελάτη	64
Κλείσιμο τραπέζι	66
Κωδικός Ειδικών Αναλήψεων	67
BARCODE κουπονιού εξαργύρωσης πόντων	68
Αγγλικά στο κλείσιμο απόδειξης	69
Εισιτήριο 1	130
Εισιτήριο 2	131
Κουπόνι	132
BARCODE ΚΟΥΠΟΝΙΩΝ ΛΙΣΤΑΣ	133
Υπηρεσίες WEB	90-99
Πληρωμές	100-109
Εκπτώσεις / αυξήσεις	120-129
Τμήματα	151-210
Ειδικές Αναλήψεις	310-329
Είδη	2001- 22.000

5.10. ΛΟΙΠΕΣ ΛΕΙΤΟΥΡΓΙΕΣ

5.10.1. ΠΟΣΟΣΤΙΑΙΑ ΑΥΞΗΣΗ ΣΕ ΕΙΔΟΣ/ΤΜΗΜΑ

Μετά την πώληση τμήματος/είδους πληκτρολογήστε το ποσοστό της αύξησης και πιέστε το πλήκτρο [% ΑΥΞΗΣΗ].
Η ποσοστιαία αύξηση προστίθεται στο τελευταίο πωλημένο τμήμα/είδος.

```

*ΦΟΡΟΛΟΓΙΚΗ ΑΠΟΔΕΙΞΗ - ΕΝΑΡΞΗ
*****
*           Μ Α Τ  Α Ε
*****
26/09/2013                10:57
-----
ΤΜΗΜΑ-03                100,00 23,00%
ΤΜΗΜΑ-08                 50,00  6,50%
ΑΥΞΗΣΗ %                 20,00% +10,00
-----
ΣΥΝΟΛΟ ▶                 € 160,00
ΜΕΤΡΗΤΑ                 € 160,00
ΠΩΣ. ΑΡ. ΑΠΟΔ. ΕΣΟΔΩΝ: 000023
ΠΡΩΔ. ΑΡ. ΑΠΟΔ. ΕΣΟΔΩΝ 00000113
ΚΑΡΤΑ ΑΠΟΔΕΙΞΕΩΝ ΠΕΛΑΤΗ:

ΑΡΙΘΜΟΣ ΜΗΤΡΩΟΥ: ABC 00000005
ΠΑΝΥΣ:
854ASS6I897124654637
5464ASD87A2135298P04

*ΦΟΡΟΛΟΓΙΚΗ ΑΠΟΔΕΙΞΗ - ΛΗΞΗ
ΕΥΧΑΡΙΣΤΟΥΜΕ

```

5.10.2. ΑΥΞΗΣΗ ΠΟΣΟΥ ΣΤΟ ΕΙΔΟΣ/ΤΜΗΜΑ

Μετά την πώληση τμήματος/είδους πληκτρολογήστε την αξία της αύξησης και πιέστε το πλήκτρο [ΑΥΞΗΣΗ ΠΟΣΟΥ].
Η αξία αυτή προστίθεται στο τελευταίο πωλημένο τμήμα/είδος.

```

*ΦΟΡΟΛΟΓΙΚΗ ΑΠΟΔΕΙΞΗ - ΕΝΑΡΞΗ
*****
*           Μ Α Τ  Α Ε
*****
26/09/2013                10:57
-----
ΤΜΗΜΑ-03                100,00 23,00%
ΤΜΗΜΑ-08                 50,00  6,50%
ΑΥΞΗΣΗ ΑΞΙΑΣ             10,00
-----
ΣΥΝΟΛΟ ▶                 € 160,00
ΜΕΤΡΗΤΑ                 € 160,00
ΠΩΣ. ΑΡ. ΑΠΟΔ. ΕΣΟΔΩΝ: 000024
ΠΡΩΔ. ΑΡ. ΑΠΟΔ. ΕΣΟΔΩΝ 00000114
ΚΑΡΤΑ ΑΠΟΔΕΙΞΕΩΝ ΠΕΛΑΤΗ:

ΑΡΙΘΜΟΣ ΜΗΤΡΩΟΥ: ABC 00000005
ΠΑΝΥΣ:
9875YRR1897124654637
8754AS782FHF35298P04

*ΦΟΡΟΛΟΓΙΚΗ ΑΠΟΔΕΙΞΗ - ΛΗΞΗ
ΕΥΧΑΡΙΣΤΟΥΜΕ

```

5.10.3. ΠΟΣΟΣΤΙΑΙΑ ΑΥΞΗΣΗ ΣΤΟ ΣΥΝΟΛΟ

Μετά την πώληση ενός ή περισσότερων τμημάτων/ειδών πιάστε το πλήκτρο [ΜΕΡΙΚΟ ΣΥΝΟΛΟ], πληκτρολογήστε το ποσοστό της αύξησης και πιάστε το πλήκτρο [% ΑΥΞΗΣΗ].

Η ποσοστιαία αύξηση στο μερικό σύνολο επιμερίζεται αναλογικά σε όλα τα πωλημένα τμήματα/είδη της απόδειξης.

```

*ΟΡΟΛΟΓΙΚΗ ΑΠΟΔΕΙΞΗ - ΕΝΔΕΞΗ
*****
          Μ Α Τ Α Ε
*****
26/09/2013          10:57
-----
ΤΜΗΜΑ-08           8,00  6,50%
ΤΜΗΜΑ-01           6,00  6,50%
ΜΕΡΙΚΟ ΣΥΝΟΛΟ     14,00€
ΑΥΞΗΣΗ %           20,00%    +2,80
-----
ΣΥΝΟΛΟ ▶           € 16,80
ΜΕΤΕΞΙΑ           € 16,80
ΗΜΕΡ. ΑΡ. ΑΠΟΔ. ΕΣΩΔΩΝ: 000024
ΠΡΟΩΔ. ΑΡ. ΑΠΟΔ. ΕΣΩΔΩΝ 00000114
ΚΑΡΤΑ ΑΠΟΔΕΙΞΕΩΝ ΠΕΛΑΤΗ:

ΑΡΙΘΜΟΣ ΜΗΤΡΩΟΥ: ABC 00000005
ΠΑΗΥΣ:
9875TRR1897124654637
8754LS782FHF3S298P04

*ΟΡΟΛΟΓΙΚΗ ΑΠΟΔΕΙΞΗ - ΛΗΞΗ
          ΕΥΧΑΡΙΣΤΟΥΜΕ

```

5.10.4. ΑΥΞΗΣΗ ΠΟΣΟΥ ΣΤΟ ΣΥΝΟΛΟ

Μετά την πώληση ενός ή περισσότερων τμημάτων/ειδών πιάστε το πλήκτρο [ΜΕΡΙΚΟ ΣΥΝΟΛΟ], πληκτρολογήστε την αξία της αύξησης και πιάστε το πλήκτρο [ΑΥΞΗΣΗ ΠΟΣΟΥ].

Η αύξηση αξίας στο μερικό σύνολο επιμερίζεται αναλογικά σε όλα τα πωλημένα τμήματα/είδη της απόδειξης.

```

*ΟΡΟΛΟΓΙΚΗ ΑΠΟΔΕΙΞΗ - ΕΝΔΕΞΗ
*****
          Μ Α Τ Α Ε
*****
26/09/2013          10:57
-----
ΤΜΗΜΑ-08           8,00  6,50%
ΤΜΗΜΑ-01           6,00  6,50%
ΜΕΡΙΚΟ ΣΥΝΟΛΟ     14,00€
ΑΥΞΗΣΗ ΑΞΙΑΣ      +2,00
-----
ΣΥΝΟΛΟ ▶           € 16,00
ΜΕΤΕΞΙΑ           € 16,00
ΗΜΕΡ. ΑΡ. ΑΠΟΔ. ΕΣΩΔΩΝ: 000024
ΠΡΟΩΔ. ΑΡ. ΑΠΟΔ. ΕΣΩΔΩΝ 00000114
ΚΑΡΤΑ ΑΠΟΔΕΙΞΕΩΝ ΠΕΛΑΤΗ:

ΑΡΙΘΜΟΣ ΜΗΤΡΩΟΥ: ABC 00000005
ΠΑΗΥΣ:
9875TRR1897124654637
8754LS782FHF3S298P04

*ΟΡΟΛΟΓΙΚΗ ΑΠΟΔΕΙΞΗ - ΛΗΞΗ
          ΕΥΧΑΡΙΣΤΟΥΜΕ

```

5.10.5. ΕΙΣΠΡΑΞΗ ΕΝΑΝΤΙ

Υπάρχει η δυνατότητα είσπραξης ποσών έναντι.

Πιέστε το πλήκτρο [ΕΙΣΠΡΑΞΗ ΕΝΑΝΤΙ]. Πληκτρολογείτε το ποσό και στη συνέχεια το πλήκτρο πληρωμής.

Για το τέλος της συναλλαγής πιέστε το πλήκτρο πληρωμής που έχετε επιλέξει.

```
*****
ΦΟΡΟΛΟΓΙΚΗ ΑΠΟΔΕΙΞΗ - ΕΝΑΡΞΗ
*****
Μ Α Τ Δ Ε
*****
26/09/2013 11:00
-----
ΕΙΣΠΡΑΞΗ ΕΝΑΝΤΙ
-----
ΕΙΣΠΡΑΞΗ ----- 20,00€
-----
ΜΕΤΡΗΤΑ € 20,00
ΠΑΡΑΝΟΜΗ ΑΠΟΔΕΙΞΗ 000003
ΑΡΙΘΜΟΣ ΜΗΤΡΩΟΥ: ABC 00000005
-----
ΤΟ ΠΑΡΟΝ ΔΕΝ ΑΠΟΤΕΛΕΙ
ΦΟΡΟΛΟΓΙΚΗ ΑΠΟΔΕΙΞΗ
-----
ΦΟΡΟΛΟΓΙΚΗ ΑΠΟΔΕΙΞΗ - ΔΙΕΝ
ΕΥΧΑΡΙΣΤΟΥΜΕ
```

5.10.6. ΑΝΑΛΗΨΗ ΕΝΑΝΤΙ

Υπάρχει η δυνατότητα ανάληψης ποσών έναντι.

Πιέστε το πλήκτρο [ΑΝΑΛΗΨΗ ΕΝΑΝΤΙ]. Πληκτρολογείτε το ποσό και στη συνέχεια το πλήκτρο πληρωμής.

Για το τέλος της συναλλαγής πιέστε το πλήκτρο πληρωμής που έχετε επιλέξει.

```
*****
ΦΟΡΟΛΟΓΙΚΗ ΑΠΟΔΕΙΞΗ - ΕΝΑΡΞΗ
*****
Μ Α Τ Δ Ε
*****
26/09/2013 11:00
-----
ΑΝΑΛΗΨΗ ΕΝΑΝΤΙ
-----
ΑΝΑΛΗΨΗ ----- 20,00€
-----
ΜΕΤΡΗΤΑ € 20,00
ΠΑΡΑΝΟΜΗ ΑΠΟΔΕΙΞΗ 000004
ΑΡΙΘΜΟΣ ΜΗΤΡΩΟΥ: ABC 00000005
-----
ΦΟΡΟΛΟΓΙΚΗ ΑΠΟΔΕΙΞΗ - ΔΙΕΝ
ΕΥΧΑΡΙΣΤΟΥΜΕ
```

5.10.7. ΚΟΥΠΟΝΙ

Αφού γίνει η πώληση ενός ή περισσότερων ΕΙΔΩΝ, πιέστε το πλήκτρο [ΚΟΥΠΟΝΙ]. Πληκτρολογείτε τον αριθμό Barcode ή τον α/α του κουπονιού. Η αξία του κουπονιού θα πρέπει να έχει προγραμματισθεί εκ των προτέρων.

```
ΦΟΡΟΛΟΓΙΚΗ ΑΠΟΔΕΙΞΗ - ΕΝΑΡΞΗ
*****
      Μ Α Τ   ΑΕ
*****
26/09/2013          11:00
-----
ΤΜΗΜΑ-08           8,00  6,50%
ΕΙΔΟΣ-00002       6,00  6,50%
ΚΟΥΠΟΝΙ-1         -2,00
-----
ΣΥΝΟΛΟ             € 12,00
ΜΕΤΡΗΤΑ           € 12,00
ΗΜΕΡ. ΑΡ. ΑΠΟΔ. ΕΣΩΔΩΝ: 000027
ΠΡΟΣΔ. ΑΡ. ΑΠΟΔ. ΕΣΩΔΩΝ 00000117
ΚΑΡΤΑ ΑΠΟΔΕΙΞΕΩΝ ΠΕΛΑΤΗ:

ΑΡΙΘΜΟΣ ΜΗΤΡΩΟΥ: ABC 00000005
ΠΑΡΧΕ:
1897124657984ΥΡR4637
2ΦΗF35298P041AE4AS78

ΦΟΡΟΛΟΓΙΚΗ ΑΠΟΔΕΙΞΗ - ΛΗΞΗ
      ΕΥΧΑΡΙΣΤΟΥΜΕ
```

5.10.8. ΔΙΑΧΕΙΡΙΣΗ ΛΟΓ/ΣΜΩΝ (ΣΥΝΟΛΙΚΩΝ ΚΙΝΗΣΕΩΝ ΠΕΛΑΤΩΝ/ΤΡΑΠΕΖΙΩΝ)

Υπάρχει η δυνατότητα λειτουργίας παρακολούθησης της κίνησης ΛΟΓ/ΣΜΩΝ (συνολική κίνηση πελάτη/ τραπεζίου).

Ανοίγετε την κάθε απόδειξη του εκάστοτε ΠΕΛΑΤΗ/ΤΡΑΠΕΖΙΟΥ πληκτρολογώντας τον αντίστοιχο κωδικό. Όταν θελήσετε να πληροφορηθείτε για την συνολική κίνηση κάποιου συγκεκριμένου ΛΟΓ/ΣΜΟΥ (πελάτη/τραπεζίου), πιέζετε το πλήκτρο [ΑΝΑΦΟΡΑ ΛΟΓ/ΣΜΟΥ] και εκτυπώνεται η «ΣΥΓΚΕΝΤΡΩΤΙΚΗ ΑΝΑΦΟΡΑ ΛΟΓ/ΣΜΟΥ» όπου αναγράφονται αναλυτικά:

- α) αριθμοί Δελτίων
- β) αριθμοί τεμαχίων
- γ) ποσά του κάθε Δελτίου
- δ) το Συνολικό Ποσό και
- ε) τα Συνολικά Τεμάχια.

```
ΤΟ ΠΑΡΟΝ ΔΕΝ ΑΠΟΤΕΛΕΙ
ΦΟΡΟΛΟΓΙΚΗ ΑΠΟΔΕΙΞΗ

ΜΕΣΩΝΗ 01
ΧΕΙΡΙΣΤΗΣ 01
-----
      ΣΥΓΚΕΝΤΡΩΤΙΚΗ ΑΝΑΦΟΡΑ ΛΟΓ/ΣΜΟΥ
-----
ΛΟΓ/ΣΜΟΣ 001   ΠΕΛΑΤΗΣ 001
-----
ΔΕΛΤΙΟ      ΤΕΜΑΧΙΑ      ΠΟΣΟ (€)
0001          002          80,00
0005          005          80,00
0010          003          40,00
-----
ΣΥΝΟΛΙΚΟ ΠΟΣΟ             € 180,00
ΣΥΝΟΛΙΚΑ ΤΕΜΑΧΙΑ             010
-----
20/12/2013
```

5.10.9. ΕΙΔΙΚΗ ΑΝΑΛΗΨΗ

Υπάρχει η δυνατότητα ανάληψης ποσών από το ταμείο για πληρωμή λογαριασμών (ΔΕΗ, ΕΥΔΑΠ, κ.λπ.).

Πιέστε το πλήκτρο της ειδικής [ΑΝΑΛΗΨΗΣ] και στη συνέχεια εμφανίζονται οι θρόνες όπου θα πρέπει να καταχωρήσετε:

- τον αριθμό του παραστατικού προς πληρωμή
- την ημ/νία έκδοσης του λογ/σμού
- το εύρος της ημερολογιακής περιόδου που αφορά η πληρωμή
- την αξία που υπόκεινται σε ΦΠΑ
- την αξία που δεν υπόκεινται σε ΦΠΑ και
- την αξία ΦΠΑ.

Στο τέλος της συναλλαγής εκτυπώνεται δελτίο με όλα τα στοιχεία της συναλλαγής.

ΤΟ ΠΑΡΟΝ ΔΕΝ ΑΠΟΤΕΛΕΙ	
ΦΟΡΟΛΟΓΙΚΗ ΑΠΟΔΕΙΞΗ	

Μ Α Τ ΔΕ	

26/01/2014	11:00

ΔΕΗ	
ΑΡ. ΛΟΓΑΡΙΑΣΜΟΥ	123456
ΗΜ/ΝΙΑ ΕΚΔΟΣΗΣ	11/01/2014
ΑΡΙΘ ΗΜ/ΝΙΑ	10/10/2013
ΕΣΣΕ ΗΜ/ΝΙΑ	10/01/2014
ΑΞΙΑ (ΥΠΟΚ.ΣΕ ΦΠΑ)	100,00
ΑΞΙΑ (ΔΕΝ ΥΠΟΚ.ΣΕ ΦΠΑ)	40,00
ΦΠΑ	23,00

ΜΕΤΡΗΤΑ	€ 140,00
ΠΑΡΑΝΟΜΗ ΑΠΟΔΕΙΞΗ	000004
ΑΡΙΘΜΟΣ ΜΕΤΡΗΤΟΥ: ABC	00000005

ΤΟ ΠΑΡΟΝ ΔΕΝ ΑΠΟΤΕΛΕΙ	
ΦΟΡΟΛΟΓΙΚΗ ΑΠΟΔΕΙΞΗ	

5.10.10. ΛΙΣΤΑ ΚΟΥΠΟΝΙΩΝ

Υπάρχει η δυνατότητα προγραμματισμού κουπονιών (λίστα) όπου με το πλήκτρο [ΛΙΣΤΑ ΚΟΥΠΟΝΙΩΝ] να εισάγετε τον αριθμό του Barcode του κουπονιού και να αφαιρείται η αξία του. Παράλληλα γίνεται και η επικύρωσή του όπου ενημερώνεται η λίστα και δεν μπορεί να ξαναχρησιμοποιηθεί.

5.10.11. ΛΕΙΤΟΥΡΓΙΕΣ WEB

Υπάρχει η δυνατότητα αποστολής διάφορων ΑΙΤΗΜΑΤΩΝ στην υπηρεσία PORTAL με δύο τρόπους.

- πιέξετε το αντίστοιχο προγραμματισμένο πλήκτρο λειτουργίας ή
- πληκτρολογήστε τον κωδικό λειτουργίας και στη συνέχεια πιέξετε το πλήκτρο επιλογής WEB SERVICE.

5.10.12. ΕΙΣΙΤΗΡΙΟ

Αφού γίνει η πώληση ενός περισσότερων τμημάτων, ειδών, πληκτρολογήστε τον αριθμό εισιτηρίων και πιέστε το πλήκτρο [ΕΙΣΙΤΗΡΙΟ]. Η αξία του εισιτηρίου θα μπορεί να έχει ήδη προγραμματισθεί εκ των προτέρων. Η έκπτωση αξίας εισιτηρίων στο μερικό σύνολο επιμερίζεται αναλογικά σε όλα τα τμήματα/είδη της απόδειξης.



Διανέμεται και υποστηρίζεται τεχνικά από:

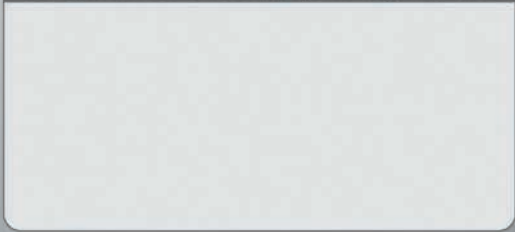

great ideas, simplified solutions

www.rbs.gr